

Paslanmaz Çelik Havuz Merdivenleri

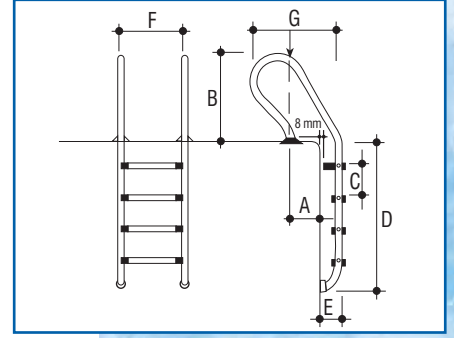
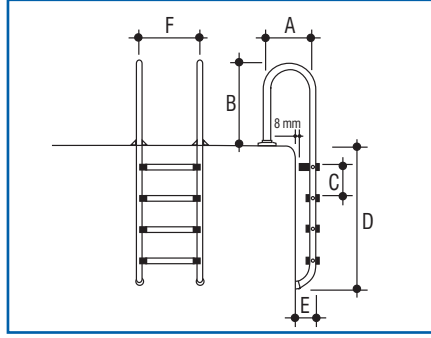
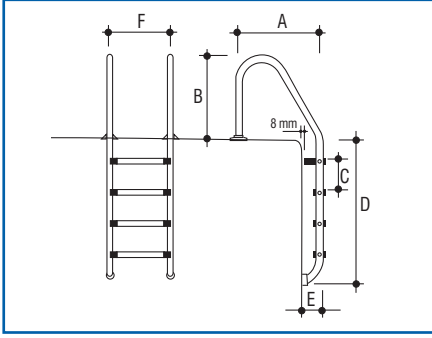

Basamak Sayısı	A	B	C	D	E	F
2	700	650	250	650	180	500
3	700	650	250	900	180	500
4	700	650	250	1150	180	500
5	700	650	250	1400	180	500

Basamak Sayısı	A	B	C	D	E	F
2	330	650	250	650	180	500
3	330	650	250	900	180	500
4	330	650	250	1150	180	500
5	330	650	250	1400	180	500

Basamak Sayısı	A	B	C	D	E	F	G
2	140	650	250	650	180	500	560
3	140	650	250	900	180	500	560
4	140	650	250	1150	180	500	560
5	140	650	250	1400	180	500	560

“UMUMİ HAVUZLAR İÇİN - STANDART 316” MODEL PASLANMAZ ÇELİK BASAMAKLI. Genişlik 500 mm. Kollar Ø 42 mm AISI 316 paslanmaz çelik borudan, paslanmaz çelik basamakları, plastik ankrajları ve rozetleri ile komple. İlk basamak TS EN 13451-2/AC havuz standardına uygun olarak çift elemanlıdır.

Ürün	Kod	Fiyatı Euro	Stand. Paket	Ağırlık Kg	Hacim m ³
• 2 basamaklı	0312111EU	275,00	1		0,122
• 3 basamaklı	0312112EU	298,00	1		0,122
• 4 basamaklı	0312113EU	336,00	1		0,122
• 5 basamaklı	0312114EU	373,00	1		0,139

“UMUMİ HAVUZLAR İÇİN - U 316” MODEL PASLANMAZ ÇELİK BASAMAKLI. Genişlik 500 mm. Kollar Ø 42 mm AISI 316 paslanmaz çelik borudan, paslanmaz çelik basamakları, plastik ankrajları ve rozetleri ile komple. İlk basamak TS EN 13451-2/AC havuz standardına uygun olarak çift elemanlıdır.

Ürün	Kod	Fiyatı Euro	Stand. Paket	Ağırlık Kg	Hacim m ³
• 2 basamaklı	0312211EU	275,00	1		0,071
• 3 basamaklı	0312212EU	298,00	1		0,071
• 4 basamaklı	0312213EU	336,00	1		0,071
• 5 basamaklı	0312214EU	373,00	1		0,079

“UMUMİ HAVUZLAR İÇİN - KOMBİNE 316” MODEL PASLANMAZ ÇELİK BASAMAKLI. Genişlik 500 mm. Kollar Ø 42 mm AISI 316 paslanmaz çelik borudan, paslanmaz çelik basamakları, plastik ankrajları ve rozetleri ile komple. İlk basamak TS EN 13451-2/AC havuz standardına uygun olarak çift elemanlıdır.

Ürün	Kod	Fiyatı Euro	Stand. Paket	Ağırlık Kg	Hacim m ³
• 2 basamaklı	0312311EU	275,00	1		0,118
• 3 basamaklı	0312312EU	298,00	1		0,118
• 4 basamaklı	0312313EU	336,00	1		0,118
• 5 basamaklı	0312314EU	373,00	1		0,118

