

# TÜRKÇE KATALOG

2024/2025

POOL TEKNOLOJİ



**GEMAŞ, 23.09.1993 tarihinde halen firmanın Genel Müdürlük görevini sürdürmekte olan İBRAHİM ÜSTÜNES'in öncülüğünde kurulmuştur. Halen 300 çalışan, 1000 m<sup>2</sup> ofis alanı, 15000 m<sup>2</sup> üretim ve 5500 m<sup>2</sup> depolama alanları ile; ülkesinde, bölgesinde ve sektöründe lider bir kuruluş olarak, hızla gelişimine devam etmektedir.**

**ISO 9001-2000 Kalite Yönetim Sistemi ile tüm üretimini sertifikalayan firmamız sektörü ile ilgili tüm ihtiyaçları karşılayabilecek çok geniş bir ürün yelpazesine sahiptir. Bunlar sırası ile: Polyester Lamine / Bobin Sargılı ve Plastik Gövdeli Kum Filtreleri, Kendinden Emişli Havuz Pompaları, Çok Yollu Vanalar, Skimmerler, Su Altı Aydınlatma Lambaları, Trafolar, Besleme Nozulları, Dip Süzgeçleri, Havuz Merdivenleri, Trampelenler, Taşma Izgaraları, Otomatik Dezenfeksiyon Sistemleri, Tuz Klor Jeneratörleri, Havuz Kimyasalları, Havuz Temizlik Ekipmanları ve Aksesuarları, Plastik Vanalar ve Ek Parçaları, Olimpik Havuz Aksesuarları, Isıtıcılar, Havuz Su Oyunları, Süs Havuzu Fiskiyeleri, Stropool Hızlı Havuz Sistemleri.**

**Söz konusu ürün yelpazesinin tamamı 45 ülkeye ihraç edilmektedir. Yüksek ürün kalitesi ve müşteri memnuniyeti felsefesi ile hareket eden firmamız, rekabetçi fiyatları ile her türlü ihtiyaçlarınızı en hızlı şekilde karşılamaya hazırdır.**





# POOL TEKNOLOJİLERİ

01	Havuz Pompalar›	13
02	Havuz Filtreleri	32
03	Kenar Ekipmanlar›	77
04	Havuz ci Ekipmanlar›	100
05	Elektrikli Ekipmanlar	119
06	Dezenfeksiyon	168
07	Havuz Kimyasallar›	191
08	Test Aletleri	201
09	Temizlik Ekipmanlar›	205
10	Isıtma Ekipmanlar›	223
11	Su Oyunlar›	235
12	Havuz rtüleri	253
13	Vana ve Rakorlar	257
14	Olimpik Havuz Aksesuarlar›	277
15	Spa Ekipmanları & Buhar Odası	291 298
16	Süs Havuzları & Dalgıç Pompalar	307 334
17	Beton ve Liner Havuzlar & Havuz Yap› Malzemeleri	347

# İZMİR FABRİKAMIZI BÜYÜTTÜK!...

## Yeni Satış Organizasyonumuzla Hizmetinizdeyiz!

Üretimimizi artırarak optimize ettik.  
20000 m<sup>2</sup>'lik İzmir Fabrikamızda kapasite  
üretim alanı ve 1500 m<sup>2</sup> ofis alanı 15 dönüm arazi.

Fabrikamız İTOB Organize Sanayi Bölgesinde yer almaktadır.  
İzmir'de Menderes ile Torbalı arasındaki bölge.  
Yeni satış organizasyonumuz "GEMPAŞ PAZARLAMA"  
İzmir İTOB'da 3000 m<sup>2</sup> ile ana depomuz ile İzmir İTOB'da  
faaliyete geçti.

Tüm şubelerimiz, toplamda 3500 m<sup>2</sup> kapalı  
depo alanı ile yeni satış organizasyonu bünyesinde  
faaliyetlerine devam etmekte.



Tanıtım Video



İstanbul Merkez Ofis







İzmir Fabrika



Gemas Pazarlama - İzmir Şube



İstanbul Depo



Bodrum Şube



Antalya Şube



Gemas MEA, Dubai







/GemasPoolTechnology



/GemasGenel



/GemasHavuz



/Gemas\_Havuz



/Gemas-Pool-Technology

## **GEMPAŞ PAZARLAMA LOJISTİK TİCARET A.Ş. BANK IBAN NUMARALARI**

- HALKBANK IBAN No:

TR29 0001 2009 7290 0058 0001 94 (€)

TR21 0001 2009 7290 0053 0001 82 (\$)

- GARANTİ BANK IBAN No:

TR73 0006 2000 4480 0009 0719 05 (€)

TR03 0006 2000 4480 0009 0719 04 (\$)

Yeni Ürünler

PROOFPOINT  
PROOFPOINT  
PROOFPOINT  
PROOFPOINT



**GEMAS "Seljuk" BL**

**Yüksek Hız Kum Filtresi**

•Ø900 mm 2" Çok Yollu Vana

31



**GEMAS "Monocon L-LH"**

48

Havuz Kum Filtreleri •Ø500 •Ø630 • Ø710 mm  
(2025'te Ø500 ve Ø710 mm)



**3" Çok Yollu Vana (2025'te)**

72



**Otomatik  
Çok Yollu Vana**

73

2025'te 1½" ve 2"  
Opsiyonel Wifi Kontrollü



**Şarjlı Engelli Asansörü**

90

**Twister**

123

Havuz Sualtı Aydınlatma Lambası  
Kovansız-Sıva Üstü





Analogue Control

Digital pH Control

Digital ORP Control

**Dozaj Pompalar› (2025'te) 167**

GEMAS Selenoid Dozaj Pompas›



**GEMAS Calcex Cell 197**



**GEMAS "Heavy-Duty Flex" Havuz süpürgesi 219**

Fırçalı veya Fırçasız



**GEMAS Heatrone 233-234**

Heatrone PRO - Heatrone PRO - Ti / 316

Heatrone - Heatrone - Ti / 316



**GEMAS Heatrone MINI 233-234**

Heatrone MINI PRO - Heatrone MINI PRO Ti / 316

Heatrone MINI - Heatrone MINI Ti / 316



## Küresel Vanalar

260

d.25 - d.32 - d.40 UPVC Küresel Vanalar

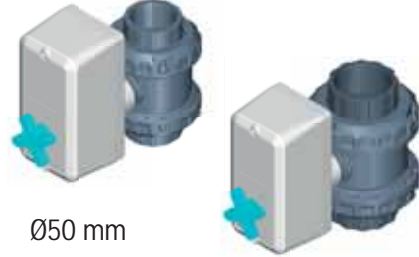

Ø50 mm

Ø63 mm

## UPVC Otomatik Vana Aktüatör Vanaları ile

261

Ø50 - Ø63 mm opsiyonel wifi kontrolü



## UPVC Üç Yollu Vana

262

Ø63 mm

Geniş damper açılma mesafesi  
Yaylı damper kapanması



## Kelebek Vanalar

262

Ø200 - Ø225 mm Kelebek Vana  
Ø75 - Ø90 mm Kelebek Vana (2025'te)



## UPVC Çalpara Çekvalf

263

Ø63 mm

Açık görüş için şeffaf üst kapak  
UPVC Gövde Ø63 mm soket bağlantısı



## UPVC Ek Parçaları

266

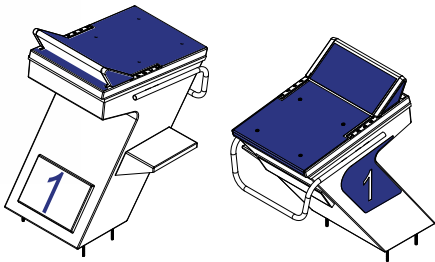

## Atlama Platformları

279

Yükseklik: 700 mm



## Spa & Sauna Ekipmanları

303

Farklı boyutlarda 11 SPA modeli

308

# POOL WITH PUMP AND FILTER



01 Havuz Pompaları

19



02 Havuz Filtreleri

38





## Kendinden Emişli Pompalar

2850 rpm

### GEMAS "DRIFTER"

Kendinden emişli, monoblok ön filtreli termoplastik gövdeli pompa. Bağlantılar, rakorlu (Ø50 veya Ø63) ve gövdeden iç dişlidir (2").

**Pompa mili paslanmaz çeliktir.** 40° dönebilen kolay açılan kapak. Çatlaklara karşı yüksek kimyasal dayanım için şeffaf "Xylex" kapak seçeneği. Muadillerinden çok daha büyük 3 lt ön filtre sepeti. IP55 motor. **Pompa bağlantı eksen ölçüleri piyasadaki birçok farklı marka pompanın yerini almaya uygundur.**

**YENİ!**



2 yıl  
Parça  
GARANTİSİ

CE



2" içten dişli bağlantı



Ø50 veya Ø63 yapıstırmalı bağlantı  
Kendinden Rakorlu



Ön Filtre Kapağında  
Geniş ve Net Görünüm



Paslanmaz Çelik Motor Mili

Ürün	Kod	Stand. Paket	Ağırlık Kg	Hacim m <sup>3</sup>
• DRF-50M 0,5 HP, Monofaze	0111DRF50M	1	12,195	0,038
• DRF-80M 0,75 HP, Monofaze	0111DRF75M	1	13,081	0,038
• DRF-80T 0,75 HP, Trifaze	0111DRF75T	1	12,485	0,038
• DRF-100M 1 HP, Monofaze	0111DRF100M	1	13,765	0,038
• DRF-100T 1 HP, Trifaze	0111DRF100T	1	13,100	0,038
• DRF-150M 1,5 HP, Monofaze	0111DRF150M	1	16,680	0,038
• DRF-150T 1,5 HP, Trifaze	0111DRF150T	1	15,460	0,038
• DRF-200M 2,0 HP, Monofaze	0111DRF200M	1	18,530	0,038
• DRF-200T 2,0 HP, Trifaze	0111DRF200T	1	16,760	0,038
• DRF-300M 3,0 HP, Monofaze	0111DRF300M	1	18,530	0,038
• DRF-300T 3,0 HP, Trifaze	0111DRF300T	1	16,760	0,038

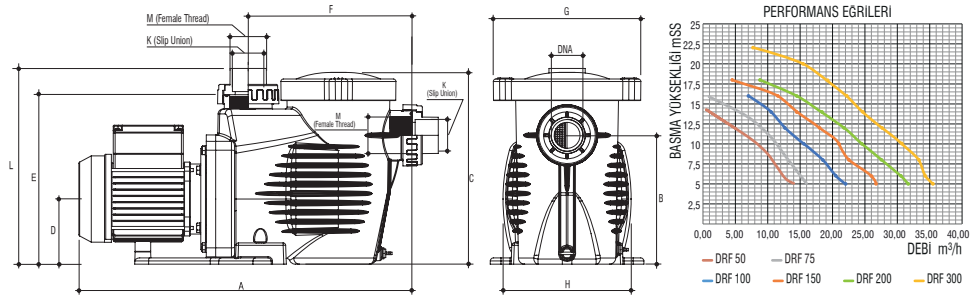

POMPA TIPI	HP	CONDENSER (µF)	AMPER			BASMA YÜKSEKLİĞİ mSS									
			220 V	220 V	380 V	5	6	8	10	12	14	16	18	20	22
DRF-50M	0,50	14	2,60	-	-	14,00	12,00	10,00	8,00	5,00	1,00	-	-	-	-
DRF-80T/M	0,75	14	3,50	2,60	1,45	16,00	15,00	13,00	11,00	9,00	6,00	1,00	-	1,00	-
DRF-100T/M	1	20	4,60	3,30	1,90	22,00	20,33	18,30	15,80	13,33	10,44	6,95	-	-	-
DRF-150T/M	1,5	25	6,40	4,70	2,70	27,26	26,00	23,50	21,00	18,00	14,73	11,39	4,22	-	-
DRF-200T/M	2	30	8,70	6,00	3,50	31,48	30,13	27,57	24,60	21,76	18,08	14,40	8,89	-	-
DRF-300T/M	3	30	12,30	8,50	4,90	36,35	35,61	33,34	30,73	28,40	25,20	22,06	18,62	15,09	7,73

POMPA TIPI	BOYUTLAR											Net Ağırlık (Kg)		Paketli Ağırlık (Kg)		
	K	K	M	A	B	C	D	E	F	G	H	L	Mo.	Tri.	Mo.	Tri.
DRF-50M	Ø50	Ø50	2"	550	206	307	105	271	262	236	205	313	11,245	-	12,195	-
DRF-80T/M	Ø50	Ø50	2"	550	206	307	105	271	262	236	205	313	12,331	11,535	13,081	12,485
DRF-100T/M	Ø50	Ø50	2"	550	206	307	105	271	262	236	205	313	12,815	12,151	13,765	13,100
DRF-150T/M	Ø63	Ø63	2"	580	206	307	105	271	262	236	205	313	15,729	14,509	16,680	15,460
DRF-200T/M	Ø63	Ø63	2"	580	206	307	105	271	262	236	205	313	17,579	15,811	18,530	16,760
DRF-300T/M	Ø63	Ø63	2"	580	206	307	105	271	262	236	205	313	17,579	15,811	18,530	16,760

### POMPA EMİŞ BORUSU ÖLÇÜLERİ

POMPA TIPI	DRF-50M	DRF-80T/M	DRF-100T/M	DRF-150T/M	DRF-200T/M	DRF-300T/M
EMİŞ BORU ÇAPİ	1,5" (Ø50 mm)	2" (Ø63 mm)	2,5" (Ø75 mm)	2,5" (Ø75 mm)	3" (Ø90 mm)	3" (Ø90 mm)

**Not:** Pompa emişlerinde yukarıdaki çaplardan, pompa ağızına düşerken, konik redüksiyon kullanılması önerilir.

Firmamız, müşteriye ihbarda bulunmaksızın liste muhteviyatı tüm ürünlerinde değişiklik yapma hakkını mahfuz tutar.

2850 rpm

## Kendinden Emişli Pompalar

GEMAS "STREAMER 2010" Kendinden emişli, monoblok ön filtrelili, termoplastik gövdeli havuz pompası. Emme ve basma ağızları kendinden rakorlu; 1,5 HP ve üstü kapasitelerde Ø63 mm, küçük kapasitelerde Ø50 mm. **Pompa mili paslanmaz çelik.** 40°'lik döndürme hareketi ile kolay açılıp kapanan kapak. Çatlamalara karşı kimyasal dayanımı yüksek şeffaf "Xylex" kapak seçeneği. Benzerlerinden çok daha geniş 4,5 l önfiltrer sepeti. IP55 motor. Pompa bağlantı rakorları, Ø50 Fitvalf küresel vana sapı yardımıyla sıkılıp, açılabilir.



Ürün	Kod	Stand. Paket	Ağırlık Kg	Hacim m <sup>3</sup>
•STRN-50M 0,5 HP, Monofaze	<b>0111STRN50M</b>	1	11,514	0,051
•STRN-80M 0,75 HP, Monofaze	<b>0111STRN75M</b>	1	12,484	0,051
•STRN-80T 0,75 HP, Trifaze	<b>0111STRN75T</b>	1	11,750	0,051
•STRN-100M 1 HP, Monofaze	<b>0111STRN100M</b>	1	13,609	0,051
•STRN-100T 1 HP, Trifaze	<b>0111STRN100T</b>	1	12,244	0,051
•STRN-150M 1,5 HP, Monofaze	<b>0111STRN150M</b>	1	16,344	0,051
•STRN-150T 1,5 HP, Trifaze	<b>0111STRN150T</b>	1	15,669	0,051
•STRN-200M 2,0 HP, Monofaze	<b>0111STRN200M</b>	1	18,404	0,051
•STRN-200T 2,0 HP, Trifaze	<b>0111STRN200T</b>	1	17,534	0,051
•STRN-300M 3,0 HP, Monofaze	<b>0111STRN300M</b>	1	18,404	0,051
•STRN-300T 3,0 HP, Trifaze	<b>0111STRN300T</b>	1	17,534	0,051
•STRN-350M 3,5 HP, Monofaze	<b>0111STRN350M</b>	1	21,704	0,054
•STRN-350T 3,5 HP, Trifaze	<b>0111STRN350T</b>	1	20,384	0,054



Kolay Açılır Kapak



Ön Filtre Kapağında Geniş ve Net Görünüm



Kendinden rakorlu olup, Ø50 Fitvalf Küresel Vana Sapı yardımıyla sıkılıp, açılabilir.

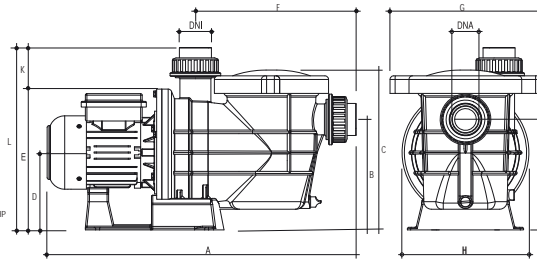
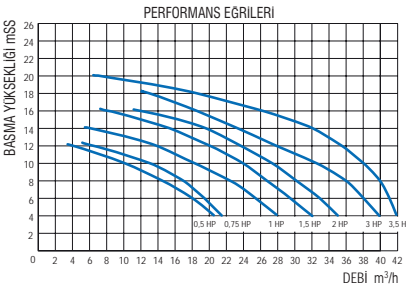

POMPA T.Ç.	HP	CON-DEN-SER (µF)	AMPER			BASMA YÜKSEKLİĞİ mSS										
			II 220 V	III 220 V	III 380 V	4	6	8	10	12	14	16	18	20		
STRN-50T/M	0,50	14	2,60	-	-	20,50	18,00	14,30	10,00	4,00	-	-	-	-	-	-
STRN-80T/M	0,75	14	3,50	2,50	1,45	21,70	19,50	17,00	13,00	6,00	-	-	-	-	-	-
STRN-100T/M	1	20	4,60	3,30	1,90	28,00	25,70	22,50	18,00	13,90	6,00	-	-	-	-	-
STRN-150T/M	1,5	25	6,40	4,70	2,70	32,00	29,70	26,50	24,00	20,00	15,50	8,00	-	-	-	-
STRN-200T/M	2	30	8,70	6,00	3,50	35,00	33,00	30,00	27,50	23,80	19,50	12,00	-	-	-	-
STRN-300T/M	3	30	8,70	6,00	3,50	40,00	38,00	36,00	32,40	27,60	23,20	18,50	13,00	-	-	-
STRN-350T/M	3,5	65	12,30	7,65	4,40	42,00	41,00	40,00	38,00	35,50	32,00	26,40	18,50	7,10	-	-

POMPA T.Ç.	BOYUTLAR												Net Ağırlık (Kg)		Paket Ağırlık (Kg)	
	DNA	DNI	A	K	B	C	D	E	F	G	H	L	Mo.	Tri.	Mo.	Tri.
STRN-50T/M	1,5"	1,5"	610	80	215	310	160	275	320	292	245	355	10,290	-	11,514	-
STRN-80T/M	2"	1,5"	610	80	215	310	145	275	320	292	245	355	11,234	-	12,484	-
STRN-100T/M	2"	1,5"	610	80	215	310	145	275	320	292	245	355	12,360	11,000	13,609	12,244
STRN-150T/M	2"	2"	630	80	215	310	160	275	320	292	245	355	15,095	14,420	16,344	15,669
STRN-200T/M	2"	2"	630	80	215	310	145	275	320	292	245	355	17,150	16,280	18,404	17,534
STRN-300T/M	2"	2"	630	80	215	310	145	275	320	292	245	355	17,150	16,280	18,404	17,534
STRN-350T/M	2"	2"	670	80	215	310	145	275	320	292	245	355	20,450	19,130	21,704	20,384

## POMPA EMİŞ BORUSU ÖLÇÜLERİ

POMPA T.Ç.	STRN-50T/M	STRN-80T/M	STRN-100T/M	STRN-150T/M	STRN-200T/M	STRN-300T/M	STRN-350T/M
EMİŞ BORU ÇAPİ	1,5" (Ø50 mm)	2" (Ø63 mm)	2,5" (Ø75 mm)	2,5" (Ø75 mm)	3" (Ø90 mm)	3" (Ø90 mm)	4" (Ø110 mm)

**Not:** Pompa emişlerinde yukarıdaki çaplardan, pompa ağızına düşerken, konik redüksiyon kullanılması önerilir.

Firmamız, müşteriye ihbarda bulunmaksızın liste muhteviyatı tüm ürünlerinde değişiklik yapma hakkını mahfuz tutar.



Geniş Hacimli Sepet



Paslanmaz Çelik Motor Mili

## Kendinden Emişli Pompalar

2850 rpm

### GEMAS "STREAMER Mini"

Kendinden emişli, monoblok ön filtreli, termoplastik gövdeli havuz pompası. Emme ve basma ağzları kendinden rakorlu; Ø50 mm.

**Pompa mili paslanmaz çelik.** 40°'lik döndürme hareketi ile kolay açılıp kapanan kapak. Çatlamalara karşı kimyasal dayanımı yüksek şeffaf "Xylex" kapak seçeneği. IP55 motor. Pompa bağlantı rakorları, Ø50 Fitvalf küresel vana sapı yardımıyla sıkılıp, açılabilir.



2 yıl  
Parça  
GARANTİSİ



Kolay Açılır Kapak



Kendinden Rakorlu



Kendinden rakorlu olup, Ø50 Fitvalf Küresel Vana Sapı yardımıyla sıkılıp, açılabilir.



Noril fan



Paslanmaz Çelik Motor Mili

Ürün	Kod	Stand. Paket	Ağırlık Kg	Hacim m <sup>3</sup>
• STRM-33M 0,33 HP, Monofaze	<b>0111STRM33M</b>	1	10,980	0,037
• STRM-50M 0,5 HP, Monofaze	<b>0111STRM50M</b>	1	11,140	0,037
• STRM-80M 0,75 HP, Monofaze	<b>0111STRM80M</b>	1	13,200	0,037
• STRM-80T 0,75 HP, Trifaze	<b>0111STRM80T</b>	1	13,000	0,037
• STRM-100M 1 HP, Monofaze	<b>0111STRM100M</b>	1	12,800	0,037
• STRM-100T 1 HP, Trifaze	<b>0111STRM100T</b>	1	11,620	0,037
• STRM-150M 1,5 HP, Monofaze	<b>0111STRM150M</b>	1	12,800	0,037
• STRM-150T 1,5 HP, Trifaze	<b>0111STRM150T</b>	1	11,620	0,037

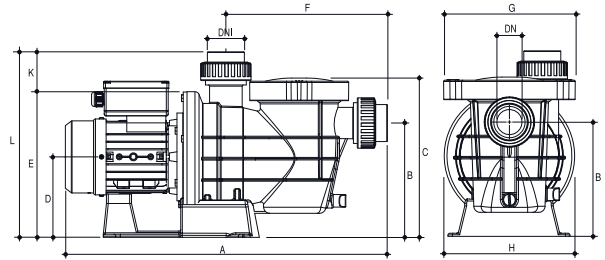
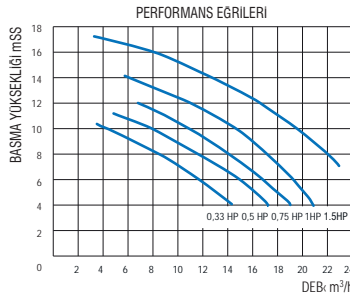

POMPA T.P:	HP	CONDENSER (µF)	AMPER			BASMA YÜKSEKLİĞİ mSS									
			II 220 V	III 220 V	380 V	4	6	8	10	11	12	14	16	17	
STRM-0,33M	0,33	12,50	2,70	-	-	14,10	11,60	8,30	4,00	-	-	-	-	-	-
STRM-0,50M	0,50	14,00	2,60	-	-	17,20	14,90	11,40	7,90	4,80	-	-	-	-	-
STRM-0,80T/M	0,75	14,00	3,50	2,50	1,45	18,90	16,70	13,50	10,80	9,00	6,80	-	-	-	
STRM-1,00T/M	1,00	14,00	3,50	2,50	1,45	20,80	19,30	17,10	14,90	13,20	10,50	6,00	-	-	
STRM-1,50T/M	1,50	20,00	4,60	3,30	1,90	26,00	24,80	22,00	19,50	18,00	16,50	12,50	15,00	-	

POMPA T.P:	BOYUTLAR											Net Ağırlık (Kg)		Paket Ağırlık (Kg)		
	DNA	DNI	A	K	B	C	D	E	F	G	H	L	Mo.	Tri.	Mo.	Tri.
STRM-0,33M	1,5"	1,5"	510	70	175	265	140	240	255	210	210	315	9,980	-	10,980	-
STRM-0,50M	1,5"	1,5"	540	70	175	265	140	240	255	210	210	315	10,140	-	11,140	-
STRM-0,80T/M	1,5"	1,5"	540	70	175	265	140	240	255	210	210	315	12,200	-	13,200	13,000
STRM-1,00T/M	1,5"	1,5"	540	70	175	265	140	240	255	210	210	315	11,800	10,620	12,800	11,620
STRM-1,50T/M	1,5"	1,5"	540	70	175	265	140	240	255	210	210	315	11,800	10,620	12,800	11,620

### POMPA EMİŞ BORUSU ÖLÇÜLERİ

POMPA T.P:	STRM-33M	STRM-50M	STRM-80T/M	STRM-100T/M	STRM-150T/M
EMİŞ BORU ÇAPI	1,5" (Ø50 mm)	1,5" (Ø50 mm)	2" (Ø63 mm)	2" (Ø63 mm)	2,5" (Ø75 mm)

**Not:** Pompa emişlerinde yukarıdaki çaplardan, pompa ağızına düşerken, konik redüksiyon kullanılması önerilir.



## Kendinden Emişli - Değişken Devirli Pompalar

"Enerjide Tasarruf"

2 yıl  
Parça  
GARANTİSİ

2100/2400/2850 rpm

**GEMAS "RANGER"** Kendinden emişli, monoblok ön filtreli, termoplastik gövdeli havuz pompası. Emme ve basma ağızları kendinden rakorlu; Ø63 mm. **Pompa mili paslanmaz çelik.** 40°'lik döndürme hareketi ile kolay açılıp kapanan kapak. Çatlamalara karşı kimyasal dayanımı yüksek şeffaf "Xylex" kapak seçeneği. Benzerlerinden çok daha geniş 4,5 l ön filtre sepeti. Pompa bağlantı rakorları, Ø50 mm Fitvalf Küresel Vana Sapı yardımıyla sıkılıp, açılabilir. **Üç devirli**, 1400/2850 devirler arası seçim imkanı. Fabrika Ayarları: 1. Devir - 2100 d/d, 2. Devir - 2400 d/d, 3. Devir - 2850 d/d. **Sürekli Mıknatıs - IP55 motor.** Harici panelden devir kontrolü için kablo bağlantı imkanı mevcuttur. Motorlar monofaze girişlidir. Yumuşak kalkış ve kapanma özelliğidir. **ÖNEMLİ ENERJİ TASARRUFU SAĞLAR.\***



CE

Ürün	Kod	Stand. Paket	Ağırlık Kg	Hacim m <sup>3</sup>
• RN-150M 1,5 HP, Monofaze	<b>0111RN150M</b>	1	14,000	0,051
• RN-300M 3,0 HP, Monofaze	<b>0111RN300M</b>	1	19,050	0,051

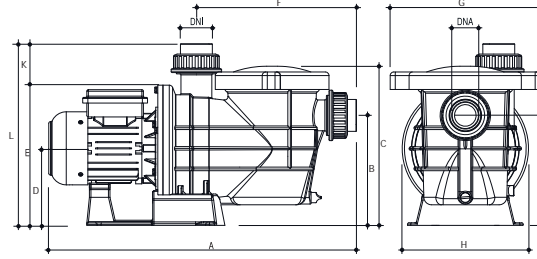
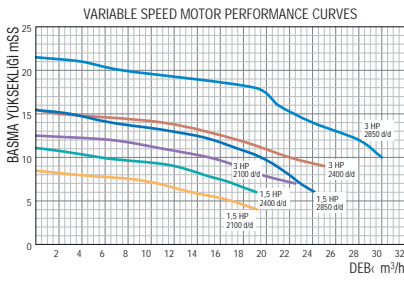

Devir kontrollü



Kolay açılır kapak



Ön filtre kapağında geniş ve net görünüm



Kendinden rakorlu olup, Ø50 Fitvalf Küresel Vana Sapı yardımıyla sıkılıp, açılabilir.



Paslanmaz Çelik Motor Mili

POMPA TİPİ	BASMA YÜKSEKLİĞİ mSS	BASMA YÜKSEKLİĞİ mSS														
		4	5	6	7	8	9	10	11	12	13	14	15	16	17	17,5
<b>RN-150M</b>	1,5	KAPASİTE m <sup>3</sup> /h														
2100 rpm		18,25	15,85	13,35	10,11	3,43	-	-	-	-	-	-	-	-	-	-
2400 rpm		-	-	19,06	17,05	14,40	11,88	5,55	-	-	-	-	-	-	-	-
2850 rpm		-	-	24,15	23,30	22,00	20,90	19,50	17,37	15,30	11,50	6,40	2,40	-	-	-
		AMPER II 220 V														
2100 rpm		2,50	2,40	2,20	2,20	1,60	1,30	-	-	-	-	-	-	-	-	-
2400 rpm		-	-	3,50	3,40	3,00	2,40	1,70	-	-	-	-	-	-	-	-
2850 rpm		-	-	6,00	5,90	5,90	5,80	5,90	5,60	5,40	4,90	4,10	3,30	2,90	-	-

POMPA TİPİ	BASMA YÜKSEKLİĞİ mSS	BASMA YÜKSEKLİĞİ mSS														
		7	8	9	10	11	12	14	15	15,5	16	18	20	21	21,5	
<b>RN-300M</b>	3,0	KAPASİTE m <sup>3</sup> /h														
2100 rpm		22,50	19,50	17,50	15,00	11,00	6,50	-	-	-	-	-	-	-	-	-
2400 rpm		-	-	25,00	22,00	19,00	17,50	11,00	2,00	-	-	-	-	-	-	-
2850 rpm		-	-	-	30,00	28,50	28,00	24,00	-	-	21,00	19,00	7,50	4,00	-	-
		AMPER II 220 V														
2100 rpm		7,00	6,70	6,50	5,90	5,20	4,40	-	-	-	-	-	-	-	-	-
2400 rpm		-	-	10,30	9,30	-	8,50	7,00	5,30	5,00	-	-	-	-	-	-
2850 rpm		-	-	-	14,60	-	14,60	14,60	-	-	14,60	13,20	9,90	8,40	8,00	-

POMPA TİPİ	BOYUTLAR												Net Ağırlık (Kg)	Paketli Ağırlık (Kg)
	DNA	DNI	A	K	B	C	D	E	F	G	H	L		
<b>RN-150M</b>	2"	1,5"	615	80	215	310	160	275	320	292	245	355	11,650	14,000
<b>RN-300M</b>	2"	2"	730	80	205	310	160	275	320	292	245	355	17,400	19,050

### POMPA EMİŞ BORUSU ÖLÇÜLERİ

POMPA TİPİ	RN-150M	RN-300M
EMİŞ BORU ÇAPİ	2,5" (Ø75 mm)	3" (Ø90 mm)

**Not:** Pompa emişlerinde yukarıdaki çaplardan, pompa ağızına düşerken, konik redüksiyon kullanılması önerilir.

ÖRNEK: 2000 d/d'da çalışan 3 HP pompa, ayda yaklaşık 50E tasarruf yaratır.

Firmamız, müşteriye ihbarda bulunmaksızın liste muhteviyatı tüm ürünlerinde değişiklik yapma hakkını mahfuz tutar.

## ‹SAVER - Havuz Pompası Frekans Invertörü

2 yıl  
Parça  
GARANTİSİ

"Yeni Invertör Teknolojisi"

**GEMAS "iSAVER".** Havuz endüstrisinde imal edilen ilk "Dokunmatik Ekran"lı frekans invertörüdür. Havuz pompasının devri ile oynayarak elektrikten önemli ölçüde tasarruf ve sessiz çalışma olanağı yaratır. Ayrıca gün içerisinde 4 farklı zaman aralığında değişik devirlerle otomatik çalışma ayarı yapmaya imkan tanır. Ayarlanan devirlerle birlikte devirlere karşılık gelen sarfiyat güç değerleri ekranda gösterilir. Çalışma anında devir ayarı yapma imkanı da mevcuttur. Cihazın trifaze ve monofaze motorlar için farklı modelleri aşağıdaki tabloda gösterilmiştir. Maks. kapasite 2.2 kW'dır. Farklı tipte harici kontroller için cihaz içi kuru kontaklar mevcuttur. **ÖNEMLİ ENERJİ TASARRUFU SAĞLAR.** Örnek: 2000 d/d'da çalışan 3 Hp pompa, ayda yaklaşık 50'e tasarruf yaratır. **CIHAZIN TESİSİ HALİNDE AYRI BİR ELEKTRİK KONTROL PANELİ GEREKMEZ.**



Ürün	Kod	Stand. Paket	Ağırlık Kg	Hacim m <sup>3</sup>
• ISAVER 1100	0111INV1100	1		
• ISAVER 1100C	0111INV1100C	1		
• ISAVER 2200	0111INV2200	1		
• ISAVER 2200C	0111INV2200C	1		

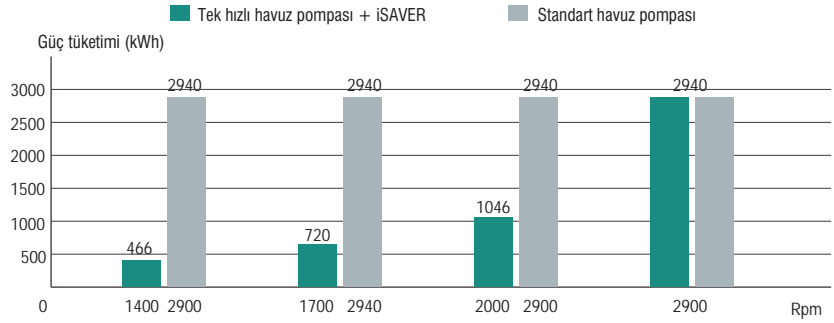

### iSAVER Gürültü Seviyesi Karşılaştırma Şeması

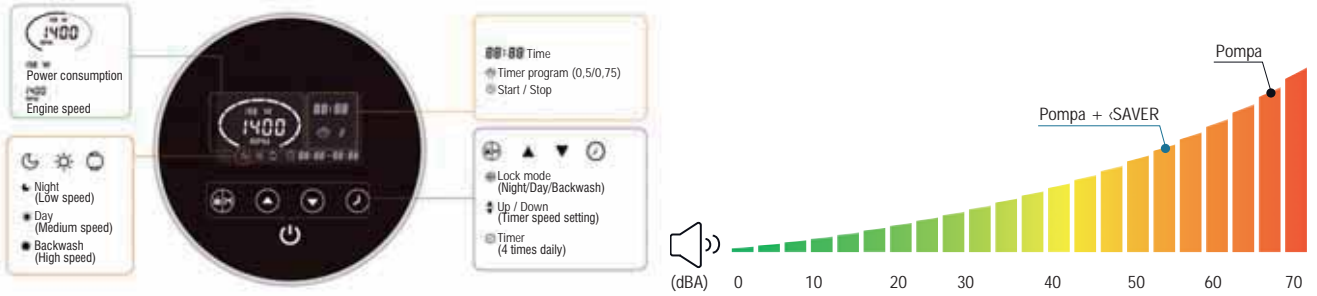

### TEKNİK ÖZELLİKLER

MODEL	iSAVER 1100	iSAVER 2200	iSAVER 1100C	iSAVER 2200C
Çalışma Sıcaklığı	-10 ~ 40°C	-10 ~ 40°C	-10 ~ 40°C	-10 ~ 40°C
Giriş Gücü	1ph AC	1ph AC	1ph AC	1ph AC
Giriş Voltajı	220V-240V	220V-240V	220V-240V	220V-240V
Frekans	50 Hz	50 Hz	50 Hz	50 Hz
Çıkış Voltajı	Mono, 0-240V	Mono, 0-240V	Tri, 0-240V	Tri, 0-240V
Çıkış Gücü	Max 1.1kW	Max 2.2kW	Max 1.1kW	Max 2.2kW
Çıkış Akımı	Max 6A	Max 12A	Max 4.5A	Max 8A
Pompa Tipi	Monofaze	Monofaze	Trifaze	Trifaze
Hz Aralığı	1200 ~ 2900 d/d			

2850 rpm

## Kendinden Emişli İzole Motorlu Pompalar

"Yeni Motor Teknolojisi"

**YENİ !**



5 yıl  
Parça  
GARANTİSİ

**GEMAS "DRIFTER-R"** Monoblok ön filtreli, kendinden emişli, termoplastik gövde pompası. Bağlantılar rakorlu (Ø50 veya Ø63) veya iç dişlidir (2"). Pompa mili paslanmaz çeliktir. 40° dönebilen kolay açılan kapak. Çatlaklara karşı yüksek kimyasal dayanım için şeffaf "Xylex" kapak seçeneği. Muadillerinden çok daha büyük 3 lt ön filtre sepeti. Motor bağlantı kutusu (= stator tamamen reçineye gömülü) dahil olmak üzere su yalıtımlı IP55 motor. **Pompa bağlantı eksen ölçüleri piyasadaki birçok farklı marka pompanın yerini almaya uygundur.**

izole motor avantajları:

- Rutubetli ortamlarda güçlü koruma
- Makine dairesi su baskınında ekstra dayanım
- Daha yüksek verim
- Vibrasyona karşı yüksek aşınma dayanımı
- Daha sessiz motor
- 5 yıl garanti\*

\*Rulman ve kondansatör hariç!

Ürün	Kod	Stand. Paket	Ağırlık Kg	Hacim m <sup>3</sup>
• DRF-50M 0,5 HP, Monofaze	0111DRF50MR	1	12,195	0,038
• DRF-80M 0,75 HP, Monofaze	0111DRF75MR	1	13,081	0,038
• DRF-80T 0,75 HP, Triphase	0111DRF75TR	1	12,485	0,038
• DRF-100M 1 HP, Monofaze	0111DRF100MR	1	13,765	0,038
• DRF-100T 1 HP, Trifaze	0111DRF100TR	1	13,100	0,038
• DRF-150M 1,5 HP, Monofaze	0111DRF150MR	1	16,680	0,038
• DRF-150T 1,5 HP, Trifaze	0111DRF150TR	1	15,460	0,038
• DRF-200M 2,0 HP, Monofaze	0111DRF200MR	1	18,530	0,038
• DRF-200T 2,0 HP, Trifaze	0111DRF200TR	1	16,760	0,038
• DRF-300M 3,0 HP, Monofaze	0111DRF300MR	1	18,530	0,038
• DRF-300T 3,0 HP, Trifaze	0111DRF300TR	1	16,760	0,038

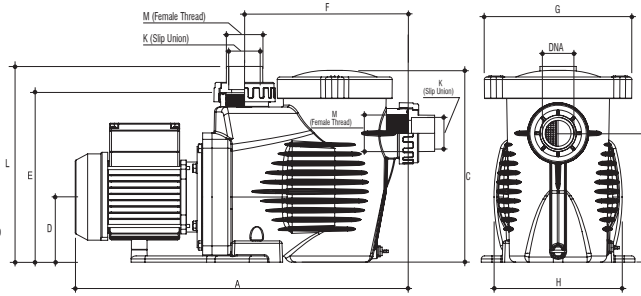
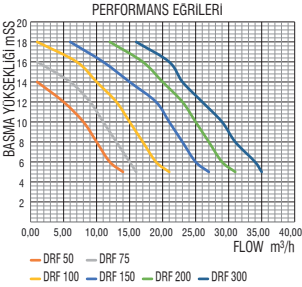

izolasyonlu motor sarğı kesiti  
Stator kesiti

POMPA TİPİ	HP	CON-DEN-SER (µF)	AMPER			BASMA YÜKSEKLİĞİ mSS							
			II 220 V	220 V	III 380 V	5	6	8	10	12	14	16	18
			KAPASİTE m³/h										
DRF-50M	0,50	14	2,60	-	-	14,00	12,00	10,00	8,00	5,00	1,00	-	-
DRF-80T/M	0,75	14	3,50	2,60	1,45	16,00	15,00	13,00	11,00	9,00	6,00	1,00	-
DRF-100T/M	1	20	4,60	3,30	1,90	21,00	19,00	17,00	15,00	13,00	10,00	7,00	1,00
DRF-150T/M	1,5	25	6,40	4,70	2,70	27,00	25,00	23,00	21,00	19,00	15,00	11,00	6,00
DRF-200T/M	2	30	8,70	6,00	3,50	31,00	29,00	27,00	25,00	23,00	20,00	17,00	12,00
DRF-300T/M	3	30	8,70	6,00	3,50	35,00	34,00	31,00	29,00	26,00	23,00	21,00	16,00

POMPA TİPİ	BOYUTLAR											Net Ağırlık (Kg)		Paketli Ağırlık (Kg)		
	K	K	M	A	B	C	D	E	F	G	H	L	Mo.	Tri.	Mo.	Tri.
DRF-50M	Ø50	Ø50	2"	550	206	307	105	271	262	236	205	313	11,245	-	12,195	-
DRF-80T/M	Ø50	Ø50	2"	550	206	307	105	271	262	236	205	313	12,331	11,535	13,081	12,485
DRF-100T/M	Ø50	Ø50	2"	550	206	307	105	271	262	236	205	313	12,815	12,151	13,765	13,100
DRF-150T/M	Ø63	Ø63	2"	580	206	307	105	271	262	236	205	313	15,729	14,509	16,680	15,460
DRF-200T/M	Ø63	Ø63	2"	580	206	307	105	271	262	236	205	313	17,579	15,811	18,530	16,760
DRF-300T/M	Ø63	Ø63	2"	580	206	307	105	271	262	236	205	313	17,579	15,811	18,530	16,760

### POMPA EMİŞ BORUSU ÖLÇÜLERİ

POMPA TİPİ	DRF-50M	DRF-80T/M	DRF-100T/M	DRF-150T/M	DRF-200T/M	DRF-300T/M
EMİŞ BORU ÇAPİ	1,5" (Ø50 mm)	2" (Ø63 mm)	2,5" (Ø75 mm)	2,5" (Ø75 mm)	3" (Ø90 mm)	3" (Ø90 mm)

**Not:** Pompa emişlerinde yukarıdaki çaplardan, pompa ağızına düşerken, konik redüksiyon kullanılması önerilir.

Firmamız, müşteriye ihbarda bulunmaksızın liste muhteviyatı tüm ürünlerinde değişiklik yapma hakkını mahfuz tutar.



Ön Filtre Kapağında Geniş ve Net Görüş



Geniş hacimli sepet



## Kendinden Emişli İzole Motorlu Pompalar

2850 rpm

**GEMAS "STREAMER-R"** Kendinden emişli, monoblok ön filtreli, termoplastik gövdeli havuz pompası. Emme ve basma ağzları kendinden rakorlu; 1,5 HP ve üstü kapasitelerde Ø63 mm, küçük kapasitelerde Ø50 mm.

"Yeni Motor Teknolojisi"

**Pompa mili paslanmaz çelik.** 40°'lik döndürme hareketi ile kolay açılıp kapanan kapak. Çatlamalara karşı kimyasal dayanımı yüksek şeffaf "Xylex" kapak seçeneği. Benzerlerinden çok daha geniş 4,5 l önfiltrsepeti. **IP55 motor, bağlantı kutusu ile birlikte su izoleli (=statoru komple reçineye gömülü).** Pompa bağlantı rakorları, Ø50 mm Fitvalf küresel vana sapı yardımıyla sıkılıp, açılabilir.



**izole motor avantajları:**

- Rutubetli ortamlarda güçlü koruma
- Makine dairesi su baskınında ekstra dayanım
- Daha yüksek verim
- Vibrasyona karşı yüksek aflınma dayanımı
- Daha sessiz motor
- 5 yıl garanti\*

\*Rulman ve kondansatör hariç!



Su izoleli elektrik bağlantı kutusu - Monofaze



Su izoleli elektrik bağlantı kutusu - Trifaze

Ürün	Kod	Stand. Paket	Ağırlık Kg	Hacim m <sup>3</sup>
• STRN-50MR 0,5 HP, Monofaze	<b>0111STRN50MR</b>	1	13,100	0,051
• STRN-80RM 0,75 HP, Monofaze	<b>0111STRN75MR</b>	1	15,200	0,051
• STRN-80TR 0,75 HP, Trifaze	<b>0111STRN75TR</b>	1	13,700	0,051
• STRN-100MR 1 HP, Monofaze	<b>0111STRN100MR</b>	1	15,650	0,051
• STRN-100TR 1 HP, Trifaze	<b>0111STRN100TR</b>	1	14,750	0,051
• STRN-150MR 1,5 HP, Monofaze	<b>0111STRN150MR</b>	1	17,950	0,051
• STRN-150TR 1,5 HP, Trifaze	<b>0111STRN150TR</b>	1	17,700	0,051
• STRN-200MR 2,0 HP, Monofaze	<b>0111STRN200MR</b>	1	18,000	0,051
• STRN-200TR 2,0 HP, Trifaze	<b>0111STRN200TR</b>	1	17,800	0,051
• STRN-300MR 3,0 HP, Monofaze	<b>0111STRN300MR</b>	1	18,100	0,051
• STRN-300TR 3,0 HP, Trifaze	<b>0111STRN300TR</b>	1	17,900	0,051
• STRN-350MR 3,5 HP, Monofaze	<b>0111STRN350MR</b>	1	23,200	0,054
• STRN-350TR 3,5 HP, Trifaze	<b>0111STRN350TR</b>	1	23,000	0,054

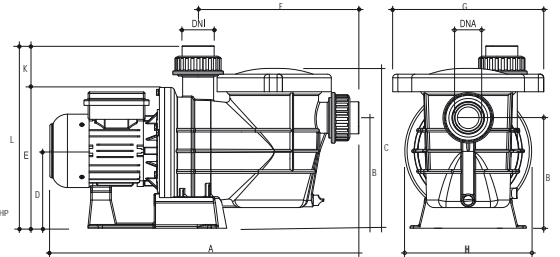
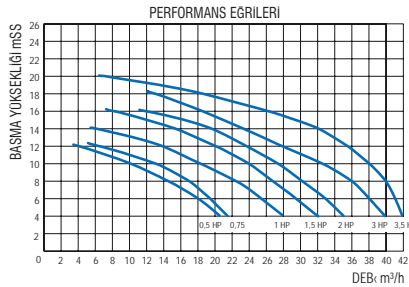

POMPA T.P.ç	HP	CONDENSER (µF)	AMPER			BASMA YÜKSEKLİĞİ mSS									
			220 V	220 V		4	6	8	10	12	14	16	18	20	
				II	III										380 V
STRN-50T/M	0,50	16	2,73	-	-	20,50	18,00	14,30	10,00	4,00	-	-	-	-	-
STRN-80T/M	0,75	20	3,88	2,33	1,35	21,70	19,50	17,00	13,00	6,00	-	-	-	-	-
STRN-100T/M	1	25	5,15	3,03	1,75	28,00	25,70	22,50	18,00	13,90	6,00	-	-	-	-
STRN-150T/M	1,5	30	7,02	4,42	2,55	32,00	29,70	26,50	24,00	20,00	15,50	8,00	-	-	-
STRN-200T/M	2	40	8,60	5,50	3,50	35,00	33,00	30,00	27,50	23,80	19,50	12,00	-	-	-
STRN-300T/M	3	40	8,90	6,01	3,90	40,00	38,00	36,00	32,40	27,60	23,20	18,50	13,00	-	-
STRN-350T/M	3,5	60	12,60	8,61	4,98	42,00	41,00	40,00	38,00	35,50	32,00	26,40	18,50	7,10	-

POMPA T.P.ç	BOYUTLAR												Net Ağırlık (Kg)		Paketli Ağırlık (Kg)	
	DNA	DNI	A	K	B	C	D	E	F	G	H	L	Mo.	Tri.	Mo.	Tri.
STRN-50T/M	1,5"	1,5"	610	80	215	310	160	275	320	292	245	355	11,800	-	13,100	-
STRN-80T/M	2"	1,5"	610	80	215	310	160	275	320	292	245	355	13,900	12,400	15,200	13,700
STRN-100T/M	2"	1,5"	610	80	215	310	160	275	320	292	245	355	14,350	13,450	15,650	14,750
STRN-150T/M	2"	2"	630	80	215	310	160	275	320	292	245	355	16,650	16,400	17,950	17,700
STRN-200T/M	2"	2"	630	80	215	310	160	275	320	292	245	355	-	16,500	18,000	17,800
STRN-300T/M	2"	2"	630	80	215	310	160	275	320	292	245	355	-	16,600	18,100	17,900
STRN-350T/M	2"	2"	670	80	215	310	160	275	320	292	245	355	-	21,500	23,200	23,000

### POMPA EMİŞ BORUSU ÖLÇÜLERİ

POMPA T.P.ç	STRN-50T/M	STRN-80T/M	STRN-100T/M	STRN-150T/M	STRN-200T/M	STRN-300T/M	STRN-350T/M
EMİŞ BORU ÇAPI	1,5" (Ø50 mm)	2" (Ø63 mm)	2,5" (Ø75 mm)	2,5" (Ø75 mm)	3" (Ø90 mm)	3" (Ø90 mm)	4" (Ø110 mm)

**Not:** Pompa emişlerinde yukarıdaki çaplardan, pompa ağızına düşerken, konik redüksiyon kullanılması önerilir.

Firmamız, müşteriye ihbarda bulunmaksızın liste muhteviyatı tüm ürünlerinde değişiklik yapma hakkını mahfuz tutar.

2850 rpm

## Kendinden Emişli İzole Motorlu Pompalar



"Yeni Motor Teknolojisi"

GEMAS "STREAMER-R Mini"

Kendinden emişli, monoblok ön filtreli, termoplastik gövdeli havuz pompası. Emme ve basma ağzları kendinden rakorlu; Ø50 mm, **Pompa mili paslanmaz çelik**. 40°'lik döndürme hareketi ile kolay açılıp kapanan kapak. Çatlamalara karşı kimyasal dayanımı yüksek şeffaf "Xylex" kapak seçeneği. **IP55 motor, bağlantı kutusu ile birlikte su izoleli (=statoru komple reçineye gömülü)**. Pompa bağlantı rakorları Ø50 mm Fitvalf Küresel Vana Sapı yardımıyla sıkılıp, açılabilir.

5 yıl  
Parça  
GARANTİSİ

CE

Ürün	Kod	Stand. Paket	Ağırlık Kg	Hacim m <sup>3</sup>
• STRM-33MR 0,33 HP, Monofaze	0111STRM33MR	1	10,980	0,037
• STRM-50MR 0,5 HP, Monofaze	0111STRM50MR	1	11,140	0,037
• STRM-80MR 0,75 HP, Monofaze	0111STRM80MR	1	13,200	0,037
• STRM-80TR 0,75 HP, Trifaze	0111STRM80TR	1	13,000	0,037
• STRM-100MR 1 HP, Monofaze	0111STRM100MR	1	12,800	0,037
• STRM-100TR 1 HP, Trifaze	0111STRM100TR	1	11,620	0,037
• STRM-150MR 1,5 HP, Monofaze	0111STRM150MR	1	12,800	0,037
• STRM-150TR 1,5 HP, Trifaze	0111STRM150TR	1	11,620	0,037

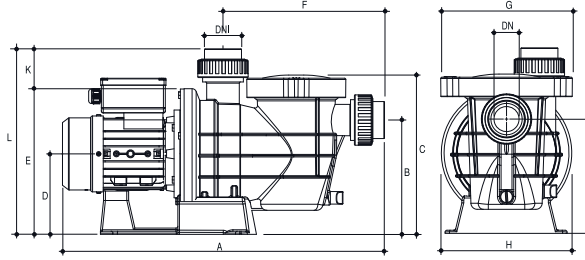
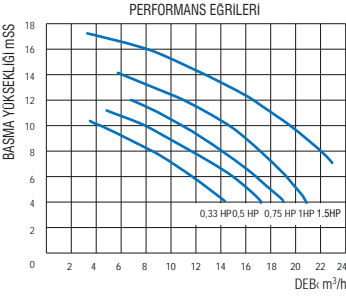

izolasyonlu motor sarğı kesiti  
Stator kesiti



Bağlantı rakorları Ø 50 mm  
Fitvalf Küresel Vana Sapı  
yardımıyla sıkılıp, açılabilir.

POMPA TİPİ	HP	CON-DEN-SER (µF)	AMPER		BASMA YÜKSEKLİĞİ mSS										
			II 220 V	III 380 V	4	6	8	10	11	12	14	16	17		
STRM-0,33M	0,33	16	2,50	-	14,10	11,60	8,30	4,00	-	-	-	-	-	-	-
STRM-0,50M	0,50	20	2,70	2,33	17,20	14,90	11,40	7,90	4,80	-	-	-	-	-	
STRM-0,80T/M	0,75	25	3,40	3,03	1,44	18,90	16,70	13,50	10,80	9,00	6,80	-	-	-	
STRM-1,00T/M	1,00	30	3,60	4,42	1,46	20,80	19,30	17,10	14,90	13,20	10,50	6,00	-	-	
STRM-1,50T/M	1,50	30	5,15	4,60	2,30	26,00	24,80	22,00	19,50	18,00	16,50	12,50	15,00	-	

POMPA TİPİ	BOYUTLAR											Net Ağırlık (Kg)		Paketli Ağırlık (Kg)		
	DNA	DNI	A	K	B	C	D	E	F	G	H	L	Mo.	Tri.	Mo.	Tri.
STRM-0,33M	1,5"	1,5"	510	70	175	265	140	240	255	210	210	315	9,980	-	10,980	-
STRM-0,50M	1,5"	1,5"	540	70	175	265	140	240	255	210	210	315	10,140	-	11,140	-
STRM-0,80T/M	1,5"	1,5"	540	70	175	265	140	240	255	210	210	315	12,200	-	13,200	13,000
STRM-1,00T/M	1,5"	1,5"	540	70	175	265	140	240	255	210	210	315	11,800	10,620	12,800	11,620
STRM-1,50T/M	1,5"	1,5"	540	70	175	265	140	240	255	210	210	315	11,800	10,620	12,800	11,620

### POMPA EMİŞ BORUSU ÖLÇÜLERİ

POMPA TİPİ	STRM-33M	STRM-50M	STRM-80T/M	STRM-100T/M	STRM-150T/M
EMİŞ BORU ÇAPİ	1,5" (Ø50 mm)	1,5" (Ø50 mm)	2" (Ø63 mm)	2" (Ø63 mm)	2,5" (Ø75 mm)

**Not:** Pompa emişlerinde yukarıdaki çaplardan, pompa ağızına düşerken, konik redüksiyon kullanılması önerilir.



AIŞI 316 paslanmaz  
çelik motor mili



Noril fan

## Kendinden Emişli Pompalar

2850 rpm

### GEMAS "PUMPEX 2010"

Kendinden emişli, termoplastik gövdeli havuz pompası. Ön filtresi ve bağlantı rakorları ile komple. Emiş 2", Basma 1,5". **Pompa mili paslanmaz çelik.** 40°'lik döndürme hareketi ile kolay açılıp kapanan kapak. Çatlamalara karşı kimyasal dayanımı yüksek şeffaf "Xylex" kapak seçeneği. Benzerlerinden çok daha geniş 4,5 l önfiltre sepeti. IP55 motor. **(izole motor talebi halinde lütfen fiyat sorunuz!)**

2 yıl  
Parça  
GARANTİSİ



Ön filtre kapağında geniş ve net görünüm



Geniş hacimli sepet



Paslanmaz çelik motor mili



Noril fan

Ürün	Kod	Stand. Paket	Ağırlık Kg	Hacim m <sup>3</sup>
• PUMPEX-50M 0,50 HP, Monofaze	<b>0111PX50M</b>	1	18,120	0,096
• PUMPEX-75M 0,75 HP, Monofaze	<b>0111PX75M</b>	1	20,320	0,096
• PUMPEX-75T 0,75 HP, Trifaze	<b>0111PX75T</b>	1	19,120	0,096
• PUMPEX-100M 1 HP, Monofaze	<b>0111PX100M</b>	1	20,320	0,096
• PUMPEX-100T 1 HP, Trifaze	<b>0111PX100T</b>	1	19,120	0,096
• PUMPEX-150M 1,5 HP, Monofaze	<b>0111PX150M</b>	1	20,120	0,096
• PUMPEX-150T 1,5 HP, Trifaze	<b>0111PX150T</b>	1	21,120	0,096
• PUMPEX-200M 2 HP, Monofaze	<b>0111PX200M</b>	1	25,120	0,096
• PUMPEX-200T 2 HP, Trifaze	<b>0111PX200T</b>	1	23,120	0,096
• PUMPEX-300M 3 HP, Monofaze	<b>0111PX300M</b>	1	26,120	0,096
• PUMPEX-300T 3 HP, Trifaze	<b>0111PX300T</b>	1	26,120	0,096

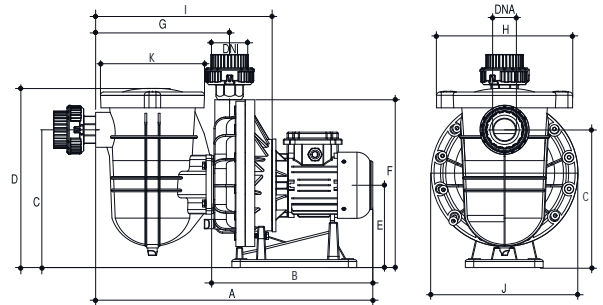
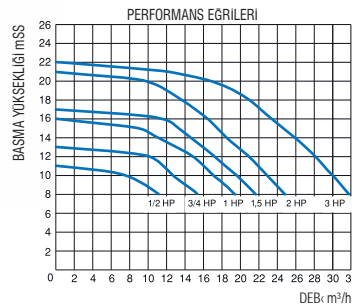

POMPA T:Pç	HP	CONDENSER (µF)	AMPER			BASMA YÜKSEKLİĞİ mSS										
			II 220 V	220 V	III 380 V	8	10	12	14	15	16	18	20			
PX-50M	0,50	13	2,60	-	-	11,14	7,25	-	-	-	-	-	-	-	-	-
PX-75T/M	0,75	20	3,80	3,70	-	15,33	12,64	10,00	-	-	-	-	-	-	-	-
PX-100T/M	1	25	4,95	3,11	1,80	19,43	17,00	14,84	11,00	8,89	-	-	-	-	-	-
PX-150T/M	1,5	30	7,80	4,41	2,55	21,65	19,47	17,12	14,57	13,30	11,36	-	-	-	-	-
PX-200T/M	2	40	9,90	5,88	3,40	24,80	22,90	20,90	18,40	17,50	16,40	13,60	9,60	-	-	-
PX-300T/M	3	40	-	8,00	4,90	32,00	30,00	28,00	26,00	25,00	23,50	21,00	17,00	-	-	-

POMPA T:Pç	BOYUTLAR												Net Ağırlık (Kg)		Paketli Ağırlık (Kg)		
	DNA	DNI	A	B	C	D	E	F	G	I	H	J	K	Mo.	Tri.	Mo.	Tri.
PX-50M	2"	2"	730	375	295	384	185	355	390	490	292	315	225	16,500	-	18,120	-
PX-75T/M	2"	2"	730	375	295	384	185	355	390	490	292	315	225	17,420	-	20,320	19,120
PX-100T/M	2"	2"	730	375	295	384	185	355	390	490	292	315	225	18,620	17,420	20,320	19,120
PX-150T/M	2"	2"	750	395	295	384	185	355	390	490	292	315	225	18,520	19,420	20,120	21,120
PX-200T/M	2"	2"	750	395	295	384	185	355	390	490	292	315	225	23,420	21,420	25,120	23,120
PX-300T/M	2"	2"	750	395	295	384	185	355	390	490	292	315	225	24,120	24,420	26,120	26,120

### POMPA EMİŞ BORUSU ÖLÇÜLERİ

POMPA T:Pç	PX-75T/M	PX-100T/M	PX-150T/M	PX-200T/M	PX-300T/M
EMİŞ BORU ÇAPI	1,5" (Ø50 mm)	2" (Ø63 mm)	2" (Ø63 mm)	2,5" (Ø75 mm)	3" (Ø90 mm)

PS: Pompa emişlerinde yukarıdaki çaplardan, pompa ağızına düşerken, konik reduksiyon kullanılması önerilir.



2850 rpm

## Kendinden Emişli Pompalar

### GEMAŞ "STREAMER MICRO"

Kendinden emişli, monoblok ön filtreli, termoplastik gövdeli havuz pompası. Emme ve basma ağızları kendinden rakorlu; 1,5" (Ø50 mm). IP55 motor.

2 yıl  
Parça  
GARANTİSİ

CE

Ürün	Kod	Stand. Paket	Ağırlık Kg	Hacim m <sup>3</sup>
• STR-250MIC 0,33 HP, Monofaze	<b>0111STRMIC30</b>	1	11,880	0,051
• STR-370MIC 0,5 HP, Monofaze	<b>0111STRMIC40</b>	1	12,850	0,051



Kendinden rakorlu

POMPA TİPİ	HP	CONDENSER (µF)	AMPER II 220 V	BASMA YÜKSEKLİĞİ mSS							
				6	7	8	9	10	13	14	
STR-250MIC	0,33	-	1,20	5,70	5,10	4,30	3,50	1,50	-	-	
STR-370MIC	0,50	-	2,20	7,50	7,00	6,50	5,90	5,20	2,10	-	

### GEMAŞ "PUMPEX-JET"

Karşı akıntı pompası. Emiş 2", Basma 1,5". Bağlantı rakorları ile komple. Pompa mili paslanmaz çelik. IP55 motor.

Ürün	Kod	Stand. Paket	Ağırlık Kg	Hacim m <sup>3</sup>
• PUMPEXJ-50M 0,50 HP, Monofaze	<b>0111PXJ50M</b>	1	16,000	0,066
• PUMPEXJ-75M 0,75 HP, Monofaze	<b>0111PXJ75M</b>	1	17,000	0,066
• PUMPEXJ-75T 0,75 HP, Trifaze	<b>0111PXJ75T</b>	1	16,000	0,066
• PUMPEXJ-100M 1 HP, Monofaze	<b>0111PXJ100M</b>	1	17,000	0,066
• PUMPEXJ-100T 1 HP, Trifaze	<b>0111PXJ100T</b>	1	16,000	0,066
• PUMPEXJ-150M 1,5 HP, Monofaze	<b>0111PXJ150M</b>	1	17,000	0,066
• PUMPEXJ-150T 1,5 HP, Trifaze	<b>0111PXJ150T</b>	1	18,000	0,066
• PUMPEXJ-200M 2 HP, Monofaze	<b>0111PXJ200M</b>	1	22,000	0,066
• PUMPEXJ-200T 2 HP, Trifaze	<b>0111PXJ200T</b>	1	21,000	0,066
• PUMPEXJ-300M 3 HP, Monofaze	<b>0111PXJ300M</b>	1	22,000	0,066
• PUMPEXJ-300T 3 HP, Trifaze	<b>0111PXJ300T</b>	1	21,000	0,066



Fan sisteminin enine kesiti

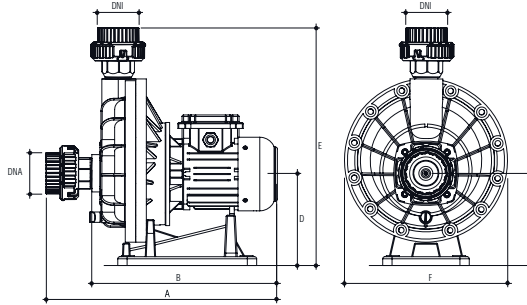
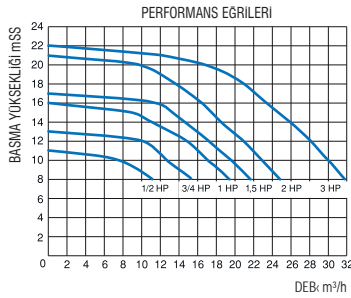

POMPA TİPİ	HP	CONDENSER (µF)	AMPER			BASMA YÜKSEKLİĞİ mSS							
			II 220 V	III 220 V	III 380 V	8	10	12	14	15	16	18	20
PXJ-50M	0,50	13	2,60	-	-	11,14	7,25	-	-	-	-	-	-
PXJ-75T/M	0,75	20	3,80	3,70	-	15,33	12,64	10,00	-	-	-	-	-
PXJ-100T/M	1	25	4,95	3,11	1,80	19,43	17,00	14,84	11,00	8,89	-	-	-
PXJ-150T/M	1,5	30	7,80	4,41	2,55	21,65	19,47	17,12	14,57	13,30	11,36	-	-
PXJ-200T/M	2	40	9,90	5,88	3,40	24,80	22,90	20,90	18,40	17,50	16,40	13,60	9,60
PX-300T/M	3	40	-	8,00	4,90	32,00	30,00	28,00	26,00	25,00	23,50	21,00	17,00

POMPA TİPİ	BOYUTLAR								Net Ağırlık (Kg)		Paketli Ağırlık (Kg)	
	DNA	DNI	A	B	C	D	E	F	Mo.	Tri.	Mo.	Tri.
PXJ-50M	2"	2"	470	375	185	185	460	315	16,500	-	18,120	-
PXJ-75T/M	2"	2"	470	375	185	185	460	315	17,420	-	20,320	19,120
PXJ-100T/M	2"	2"	470	375	185	185	460	315	18,620	17,420	20,320	19,120
PXJ-150T/M	2"	2"	490	395	185	185	460	315	18,520	19,420	20,120	21,120
PXJ-200T/M	2"	2"	490	395	185	185	460	315	23,420	21,420	25,120	23,120
PXJ-300T/M	2"	2"	490	395	185	185	460	315	24,120	24,420	26,120	26,120

TİP	Paketleme Boyutları (mm)
PXJ - 50 / 75 / 100 / 150 / 200 / 300	560 x 360 x 400

## Kendinden Emişli Pompalar

2850 rpm

### GEMAS "FLOODER"

Kendinden Emişli, termoplastik gövdeli Ticari Havuz Pompası; 20 l ön filtresi ile komple.

Emme ve basma ağızları kendinden rakorlu; Ø110. 2850 d/d - IP55 Motor.

Pompa mili paslanmaz çelik.



Paslanmaz çelik motor mili



Noril fan



d.110 kendinden rakorlu yapıştırma bağlantısı

Ürün	Kod	Stand. Paket	Ağırlık Kg	Hacim m <sup>3</sup>
• 3 HP, Monofaze, FLO 300M	<b>0111FLO30M</b>	1	33,250	
• 3 HP, Trifaze, FLO 300T	<b>0111FLO30</b>	1	32,250	
• 3,5 HP, Monofaze, FLO 350M	<b>0111FLO35M</b>	1	33,250	
• 3,5 HP, Trifaze, FLO 350T	<b>0111FLO35</b>	1	32,250	
• 4,5 HP, Trifaze, FLO 450T	<b>0111FLO45</b>	1	35,350	
• 5,5 HP, Trifaze, FLO 550T	<b>0111FLO55</b>	1	42,100	
• 7,5 HP, Trifaze, FLO 750T	<b>0111FLO75</b>	1	49,950	
• 10 HP, Trifaze, FLO 1000T	<b>0111FLO100</b>	1	56,100	
• 12,5 HP, Trifaze, FLO 1250T	<b>0111FLO125</b>	1	56,100	

**NOT:** \*Tüm modeller istendiği takdirde geniş hacimli polyester ön filtreler ile akuple edilebilir.

\*\*Havuz derinliğinden kaynaklı yüksek basınç durumunda, yukarıdaki plastik ön filtrenin muadili polyester ön filtre tercih edilmelidir. (Bkz. Polyester Ön Filtreler 013209 kodlu ürün).

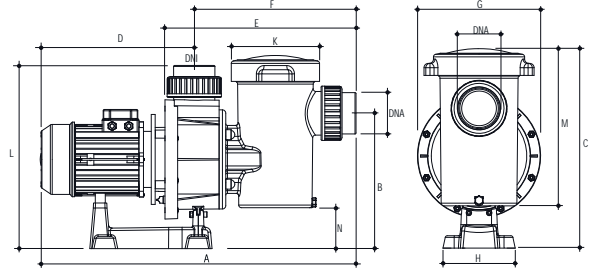
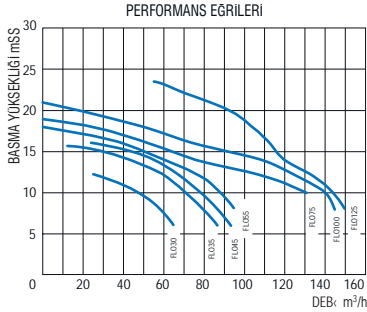

POMPA T:PC	HP	CONDENSER (µF)	AMPER			BASMA YÜKSEKLİĞİ mSS						
						6	8	10	12	14	16	17
			220 V	230 V	380 V	KAPASİTE m <sup>3</sup> /h						
0111FLO30	3,0	-	-	10,40	6,00	65,00	56,50	47,00	25,00	-	-	-
0111FLO35	3,5	-	-	10,40	6,00	86,00	78,00	70,00	60,00	45,00	12,00	-
0111FLO45	4,5	-	-	11,70	6,75	94,00	88,00	78,00	68,00	55,00	24,00	-
0111FLO55	5,5	-	-	13,80	8,00	102,00	95,00	88,00	78,00	60,00	40,00	23,00

POMPA T:PC	HP	CONDENSER (µF)	AMPER			BASMA YÜKSEKLİĞİ mSS								
						8	10	12	14	16	18	20	24	25
			230 V	400 V	700 V	KAPASİTE m <sup>3</sup> /h								
0111FLO75	7,5	-	-	12,10	7,00	140,00	131,00	110,00	76,00	53,00	25,00	-	-	-
0111FLO100	10,0	-	-	15,80	9,20	145,00	140,00	126,00	108,00	75,00	50,00	18,00	-	-
0111FLO125	12,5	-	-	15,80	9,20	150,00	144,00	134,30	120,00	113,00	104,00	92,70	56,80	-

POMPA T:PC	BOYUTLAR														Net Ağırlık (Kg)	Paketli Ağırlık (Kg)
	DNA	DNI	A	K	B	C	D	E	F	G	H	L	M	N		
0111FLO30	4"	4"	890	265	415	580	400	573	485	358	210	550	467	113	30,750	32,250
0111FLO35	4"	4"	890	265	415	580	400	573	485	358	210	550	467	113	30,750	32,250
0111FLO45	4"	4"	890	265	415	580	400	573	485	358	210	550	467	113	33,850	35,350
0111FLO55	4"	4"	910	265	415	580	420	573	485	358	210	550	467	113	40,600	42,100
0111FLO75	4"	4"	910	265	415	580	420	573	485	358	210	550	467	113	48,450	49,950
0111FLO100	4"	4"	930	265	415	580	440	573	485	358	210	550	467	113	54,600	56,100
0111FLO125	4"	4"	930	265	415	580	440	573	485	358	210	550	467	113		

### GEMAS FLOODER POMPA EMİŞ BORUSU ÖLÇÜLERİ

POMPA T:PC	0111FLO30	0111FLO35	0111FLO45	0111FLO55	0111FLO75	0111FLO100	0111FLO125
EMİŞ BORU ÇAPİ	4,5" (Ø125 mm)	5" (Ø140 mm)	5" (Ø140 mm)	6" (Ø160 mm)	7" (Ø200 mm)	7" (Ø200 mm)	7" (Ø200 mm)

**Not:** Pompa emişlerinde yukarıdaki çaplardan, 4" (Ø110 mm) pompa ağızına düşerken, konik reduksiyon kullanılması önerilir.

Firmamız, müşteriye ihbarda bulunmaksızın liste muhteviyatı tüm ürünlerinde değişiklik yapma hakkını mahfuz tutar.

1450 rpm

## Kendinden Emişli Pompalar



### GEMAŞ "FLOODER"

Kendinden Emişli, termoplastik gövdeli Ticari Havuz Pompası; 20 l ön filtresi ile komple. Emme ve basma ağızları kendinden rakorlu; Ø110. 1450 d/d - IP55 Motor. Pompa mili paslanmaz çelik.

Ürün	Kod	Stand. Paket	Ağırlık Kg	Hacim m <sup>3</sup>
• 5,5 HP, Trifaze, FLOS550T	<b>0111FLOS55</b>	1	42,100	0,213
• 7,5 HP, Trifaze, FLOS750T	<b>0111FLOS75</b>	1	49,950	0,213
• 10 HP, Trifaze, FLOS1000T	<b>0111FLOS100</b>	1	56,100	0,213
• 12,5 HP, Trifaze, FLOS1250T	<b>0111FLOS125</b>	1	56,100	0,213

**NOT:** \*Tüm modeller istendiği takdirde geniş hacimli polyester ön filtreler ile akuple edilebilir.  
\*\*Havuz derinliğinden kaynaklı yüksek basınç durumunda, yukarıdaki plastik ön filtrenin muadili polyester ön filtre tercih edilmelidir. (Bkz. Polyester Ön Filtreler 013209 kodlu ürün).

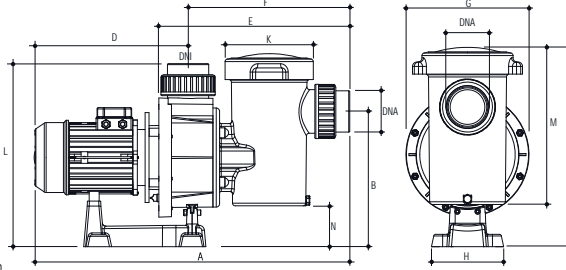
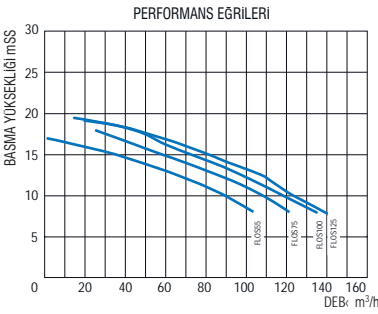

Paslanmaz çelik motor mili



Noril fan

POMPA TİPİ	HP	CONDENSER (µF)	AMPER			BASMA YÜKSEKLİĞİ mSS						
			II 220 V	220 V	III 380 V	6	8	10	12	14	16	17
0111FLOS55	5,5	-	-	-	-	-	105,00	90,00	70,00	45,00	15,00	-

POMPA TİPİ	HP	CONDENSER (µF)	AMPERS III			BASMA YÜKSEKLİĞİ mSS									
			230 V	400 V	700 V	8	10	11	12	13	14	16	18	19	
0111FLOS75	7,5	-	-	-	-	120,00	107,00	100,00	90,00	80,00	66,00	43,00	25,00	10,00	
0111FLOS100	10,0	-	-	-	-	135,00	120,00	110,00	103,00	97,00	83,00	60,00	35,00	20,00	
0111FLOS125	12,5	-	-	-	-	140,00	123,00	-	110,00	-	85,00	65,00	35,00	18,00	

POMPA TİPİ	BOYUTLAR													Net Ağırlık (Kg)	Paketli Ağırlık (Kg)	
	DNA	DNI	A	K	B	C	D	E	F	G	H	L	M			N
0111FLOS55	4"	4"	910	265	415	580	420	573	485	358	210	550	467	113	40,600	42,100
0111FLOS75	4"	4"	910	265	415	580	420	573	485	358	210	550	467	113	48,450	49,950
0111FLOS100	4"	4"	935	265	415	580	440	573	485	358	210	550	467	113	54,600	56,100
0111FLOS125	4"	4"	935	265	415	580	440	573	485	358	210	550	467	113	54,600	56,100



d.110 kendinden rakorlu yapıştırma bağlantısı

### GEMAŞ FLOODER POMPA EMİŞ BORUSU ÖLÇÜLERİ

POMPA TİPİ	0111FLOS55	0111FLOS75	0111FLOS100	0111FLOS125
EMİŞ BORU ÇAPİ	6" (Ø160 mm)	7" (Ø200 mm)	7" (Ø200 mm)	7" (Ø200 mm)

**Not:** Pompa emişlerinde yukarıdaki çaplardan, 4" (Ø110 mm) pompa ağızına düşerken, konik redüksiyon kullanılması önerilir.



## Kendinden Emişli Pompalar

### GEMAS "FLOODER JET"

Termoplastik gövdeli, Karşı akıntı pompası.  
Emme ve basma ağızları kendinden rakorlu;  
Ø110. 2850 d/d - IP55 Motor.  
**Pompa mili paslanmaz çelik.**



2850 rpm



Paslanmaz çelik motor mili



Noril fan

Ürün	Kod	Stand. Paket	Ağırlık Kg	Hacim m <sup>3</sup>
• 3 HP, Monofaze, FLJ 300M	<b>0111FLJ30M</b>	1	27,000	0,150
• 3 HP, Trifaze, FLJ 300T	<b>0111FLJ30</b>	1	26,000	0,150
• 3,5 HP, Monofaze, FLJ 350M	<b>0111FLJ35M</b>	1	27,000	0,150
• 3,5 HP, Trifaze, FLJ 350T	<b>0111FLJ35</b>	1	26,000	0,150
• 4,5 HP, Trifaze, FLJ 450T	<b>0111FLJ45</b>	1	29,900	0,150
• 5,5 HP, Trifaze, FLJ 550T	<b>0111FLJ55</b>	1	37,300	0,150
• 7,5 HP, Trifaze, FLJ 750T	<b>0111FLJ75</b>	1	45,250	0,150
• 10 HP, Trifaze, FLJ 1000T	<b>0111FLJ100</b>	1	51,400	0,150
• 12,5 HP, Trifaze, FLJ 1250T	<b>0111FLJ125</b>	1	51,400	0,150

**NOT:** Tüm modeller istendiği takdirde Ø125 veya Ø140 mm emiş bağlantısı ile yapılabilir.

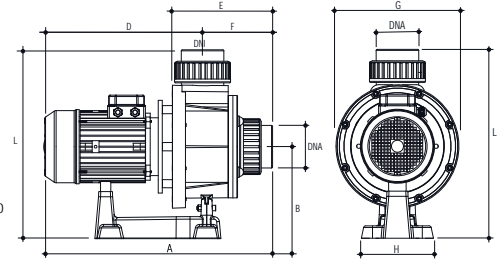
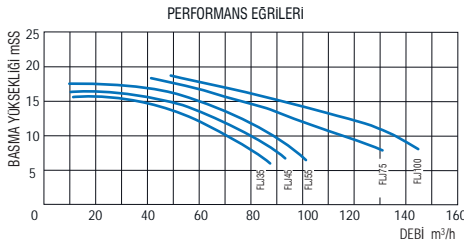

POMPA TİPİ	HP	CONDENSER (µF)	AMPER			BASMA YÜKSEKLİĞİ mSS							
			II	III		6	8	10	12	14	16	17	
			220 V	220 V	380 V	KAPASİTE m <sup>3</sup> /h							
0111FLJ30	3,0	-	-	-	-	65,00	56,50	47,00	25,00	-	-	-	-
0111FLJ35	3,5	-	-	10,40	6,00	86,00	78,00	70,00	60,00	45,00	12,00	-	
0111FLJ45	4,5	-	-	11,70	6,75	94,00	88,00	78,00	68,00	55,00	24,00	-	
0111FLJ55	5,5	-	-	13,80	8,00	102,00	95,00	88,00	78,00	68,00	50,00	28,00	

POMPA TİPİ	HP	CONDENSER (µF)	AMPER			BASMA YÜKSEKLİĞİ mSS								
			III			8	10	11	12	13	14	16	18	21
			230 V	400 V	700 V	KAPASİTE m <sup>3</sup> /h								
0111FLJ75	7,5	-	-	12,10	7,00	121,00	112,00	107,00	101,00	96,00	87,00	65,50	42,50	-
0111FLJ100	10,0	-	-	15,80	9,20	145,00	136,60	130,00	123,00	113,00	101,50	78,50	49,50	-
0111FLJ125				15,80	9,20	150,00	144,00		134,30		120,00	113,00	104,00	

POMPA TİPİ	BOYUTLAR										Net Ağırlık (Kg)	Paketli Ağırlık (Kg)
	DNA	DNI	A	B	D	E	F	G	H	L		
0111FLJ30	4"	4"	600	268	395	293	205	358	210	550	25,750	27,000
0111FLJ35	4"	4"	600	268	395	293	205	358	210	550	25,750	27,000
0111FLJ45	4"	4"	600	268	395	293	205	358	210	550	28,650	29,900
0111FLJ55	4"	4"	620	268	415	293	205	358	210	550	36,050	37,300
0111FLJ75	4"	4"	620	268	415	293	205	358	210	550	44,000	45,250
0111FLJ100	4"	4"	640	268	435	293	205	358	210	550	50,150	51,400
0111FLJ125	4"	4"	640	268	435	293	205	358	210	550		

### GEMAS FLOODER POMPA EMİŞ BORUSU ÖLÇÜLERİ

POMPA TİPİ	0111FLJ35	0111FLJ45	0111FLJ55	0111FLJ75	0111FLJ100	0111FLJ125
EMİŞ BORU ÇAPİ	5" (Ø140 mm)	5" (Ø140 mm)	6" (Ø160 mm)	7" (Ø200 mm)	7" (Ø200 mm)	7" (Ø200 mm)

**Not:** Pompa emişlerinde yukarıdaki çaplardan, 4" (Ø110 mm) pompa ağzına düşerken, konik reduksiyon kullanılması önerilir.

1450 rpm



CE

## Kendinden Emişli Pompalar

### GEMAS "FLOODER JET"

Termoplastik gövdeli, Karşı akıntı pompası.  
Emme ve basma ağızları kendinden rakorlu;  
Ø110. 1450 d/d - IP55 Motor.  
**Pompa mili paslanmaz çelik.**

Ürün	Kod	Stand. Paket	Ağırlık Kg	Hacim m <sup>3</sup>
• 5,5 HP, Trifaze, FLJS 550T	<b>0111FLJS55</b>	1	37,300	0,150
• 7,5 HP, Trifaze, FLJS 750T	<b>0111FLJS75</b>	1	45,250	0,150
• 10 HP, Trifaze, FLJS 1000T	<b>0111FLJS100</b>	1	51,400	0,150
• 12,5 HP, Trifaze, FLJS 1250T	<b>0111FLJS125</b>	1	51,400	0,150

**NOT:** Tüm modeller istendiği takdirde Ø125 veya Ø140 mm emiş bağlantısı ile yapılabilir.

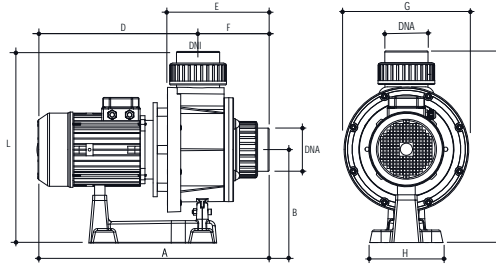
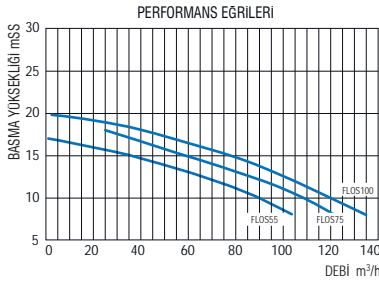

Paslanmaz çelik motor mili



Noril fan

POMPA TİPİ	HP	CONDENSER (µF)	AMPER			BASMA YÜKSEKLİĞİ mSS						
			II 220 V	220 V	III 380 V	6	8	10	12	14	16	17
0111FLJS55	5,5	-	-	-	-	-	105,00	90,00	70,00	45,00	15,00	-

POMPA TİPİ	HP	CONDENSER (µF)	AMPER			BASMA YÜKSEKLİĞİ mSS									
			III 230 V	400 V	700 V	8	10	11	12	13	14	16	18	19	
0111FLJS75	7,5	-	-	-	-	120,00	107,00	100,00	90,00	80,00	66,00	43,00	25,00	10,00	
0111FLJS100	10,0	-	-	-	-	135,00	120,00	110,00	103,00	97,00	83,00	60,00	35,00	20,00	
0111FLJS125	12,5	-	-	-	-	140,00	123,00	-	110,00	-	85,00	65,00	35,00	18,00	

POMPA TİPİ	BOYUTLAR										Net Ağırlık (Kg)	Paketli Ağırlık (Kg)
	DNA	DNI	A	B	D	E	F	G	H	L		
0111FLJS55	4"	4"	665	268	460	293	205	358	210	550	36,050	37,300
0111FLJS75	4"	4"	665	268	460	293	205	358	210	550	44,000	45,250
0111FLJS100	4"	4"	705	268	500	293	205	358	210	550	50,150	51,400
0111FLJS125	4"	4"	705	268	500	293	205	358	210	550	50,150	51,400

### GEMAS FLOODER POMPA EMİŞ BORUSU ÖLÇÜLERİ

POMPA TİPİ	0111FLJS5 5	0111FLJS7 5	0111FLJS1 0 0	0111FLJS1 2 5
EMİŞ BORU ÇAPI	6" (Ø160 mm)	7" (Ø200 mm)	7" (Ø200 mm)	7" (Ø200 mm)

**Not:** Pompa emişlerinde yukarıdaki çaplardan, 4" (Ø110 mm) pompa ağızına düşerken, konik redüksiyon kullanılması önerilir.

## Kendinden Emişli Pompalar

2850 rpm

### GEMAS "MEGA FLOODER"

Kendinden Emişli, Termoplastik gövdeli Ticari Havuz Pompası;  
40 l ön filtre adapte edilebilir (fiyata dahil değildir).

Yüke dayanıklı CTP'den mamul özel tasarım kaide.

Emme ve basma ağızları kendinden flanşlı;

Ø160 / Ø110. IP55 Motor.

**Pompa mili paslanmaz çelik. Ön filtre fiyata dahil değildir.**



Paslanmaz çelik motor mili



Ağır yük için özel polyester ayak



Plastik Ön Filtre 013331



Polyester lamine ön filtre (isteğe bağlı)

Ürün	Kod	Stand. Paket	Ağırlık Kg	Hacim m <sup>3</sup>
• 12,5 HP, Trifaze, MFLO 1250T	<b>0111MFL125</b>	1	51,400	
• 15 HP, Type I Trifaze, MFLO 1500T	<b>0111MFL150</b>	1	153,000	
• 15 HP, Type II Trifaze, MFLO 1500T	<b>0111MFL151</b>	1	153,000	
• 20 HP, Type I Trifaze, MFLO 2000T	<b>0111MFL200</b>	1	187,000	
• 20 HP, Type II Trifaze, MFLO 2000T	<b>0111MFL201</b>	1	187,000	
• 6" Plastic Pre- Filter, 40 l	<b>013331</b>	1	25,700	
• 5"-6" Polyester Laminated Pre-Filter, 20 l	<b>013217</b>	1	16,700	
• 5"-8" Polyester Laminated Pre-Filter, 65 l	<b>0132241</b>	1	31,500	

**NOT:** Lütfen Ön Filtre fiyatı için "Pompa Ön Filtreleri" bölümüne bakınız.

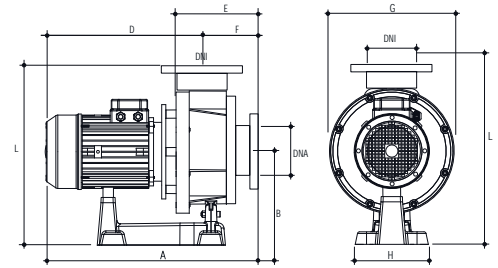
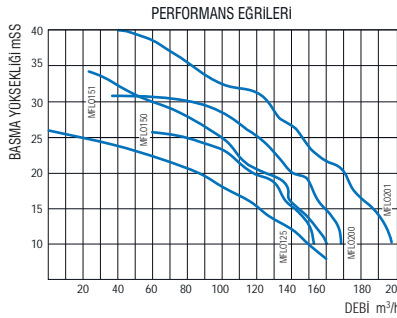

POMPA TİPİ	HP	CON-DEN-SER (µF)	AMPER		BASMA YÜKSEKLİĞİ mSS															
			II 220V	III 380V	10	12	14	16	18	20	22	24	26	28	31	32	33	34	37	41
			KAPASİTE m <sup>3</sup> /h																	
0111MFLO125	12,5	-	-	-	150,00	141,00	127,00	116,50	101,00	87,00	65,00	37,50	-	-	-	-	-	-	-	-
0111MFLO150	15,0	-	-	-	152,00	151,00	144,00	136,00	130,00	118,00	108,00	88,00	60,00	-	-	-	-	-	-	-
0111MFLO200	20,0	-	-	-	169,00	165,00	161,00	155,00	150,00	140,00	134,00	124,00	114,00	92,00	36,00	-	-	-	-	-
0111MFLO151	15,0	-	-	-	160,00	153,00	144,00	138,00	128,00	124,00	110,00	104,00	93,00	74,00	49,00	39,00	31,00	22,50	-	-
0111MFLO201	20,0	-	-	-	197,00	185,00	183,00	177,00	167,00	160,00	151,00	143,00	134,00	123,00	100,00	90,00	86,00	78,00	56,00	18,00

POMPA TİPİ	BOYUTLAR										Net Ağırlık (Kg)		Paketli Ağırlık (Kg)		
	DNA	DNI	A	B	C	D	E	F	G	H	Mo.	Tri.	Mo.	Tri.	
0111MFLO125															
0111MFLO150	5"	5"	700	280	-	540	260	160	360	420	252	-	139	-	153
0111MFLO200	5"	5"	700	280	-	640	260	160	360	420	252	-	170	-	187
0111MFLO151	5"	5"	700	280	-	540	260	160	360	420	252	-	139	-	153
0111MFLO201	5"	5"	700	280	-	640	260	160	360	420	252	-	170	-	187

### GEMAS FLOODER POMPA EMİŞ BORUSU ÖLÇÜLERİ

POMPA TİPİ	0111FLO125	0111MFLO150	0111MFLO200
EMİŞ BORU ÇAPİ	8" (Ø225 mm)	8" (Ø225 mm)	8" (Ø225 mm)

POMPA TİPİ	0111MFLO151	0111MFLO201
EMİŞ BORU ÇAPİ	8" (Ø225 mm)	8" (Ø225 mm)

- 1- Üst kapak kilitleme mekanizması
- 2- Üst kapak
- 3- O-ring
- 4- Ön filtre sepeti
- 5- Gövde
- 6- Conta
- 7- Bofaltma tapası
- 8- Bağlantı vidaları
- 9- Conta
- 10- O-ring



Firmamız, müşteriye ihbarda bulunmaksızın liste muhteviyatı tüm ürünlerinde değişiklik yapma hakkını mahfuz tutar.





## Döküm Salyangoz Pompalar

### GEMAŞ "PUMPEX SALYANGOZ HAVUZ POMPASI".

Mekanik Salmastralı. Trifaze, Pik Gövde. Pompa mili kromlu çelik.

Gövde Basıncı 10 Bar. TS 268 ve DIN 24255'e uygundur.

20 HP ve yukarısı polyester gövdeli, paslanmaz çelik sepetli, şeffaf kapaklı ön filtresi ile; küçük modeller plastik gövdeli ön filtre ile.

Ön filtre fiyata dahil değildir.

Ürün	Kod	Stand. Paket	Ağırlık Kg	Hacim m <sup>3</sup>
•GNM 80-250. 70 m <sup>3</sup> /h - 16 mwh - 7,5 HP (5,5 kw) 4"- 3" Boru Bağlantı - Ø 225 Fan.	<b>011212P</b>	1		
•GNM 100-250. 100 m <sup>3</sup> /h - 16 mwh - 10 HP (7,5 kw) 5"- 4" Boru Bağlantı - Ø 232 Fan.	<b>011222P</b>	1		
•GNM 100-250. 150 m <sup>3</sup> /h - 16 mwh - 15 HP (11 kw) 5"- 4" Boru Bağlantı - Ø 252 Fan.	<b>011223P</b>	1		
•GNM 125-250. 230 m <sup>3</sup> /h - 16 mwh - 20 HP (15 kw) 6"- 5" Boru Bağlantı - Ø 238 Fan.	<b>011231P</b>	1		

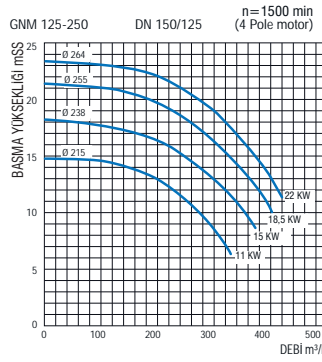
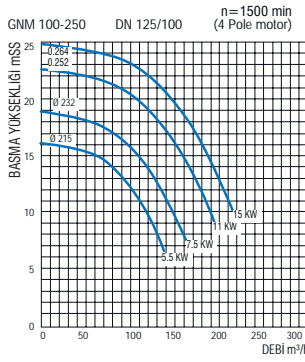
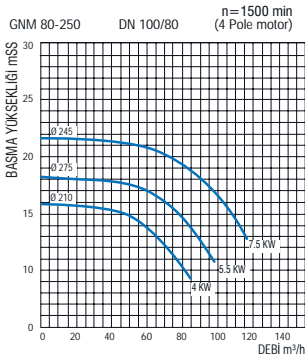

## Pompa Sehpaları ve Vibrasyon Takozaı

**Paslanmaz Çelik Pompa sehpası.** AISI 304 Kalite paslanmaz çeliktir. 3HP'ye kadar plastik pompalar için tasarlanmıştır. Çiftli model Flooder 10 HP'ye kadar tüm modeller için kullanılabilir.

Ürün	Kod	Stand. Paket	Ağırlık Kg	Hacim m <sup>3</sup>
•Tekli	<b>01411</b>	1	4,330	0,030
•Çiftli	<b>01412</b>	1	8,320	0,040

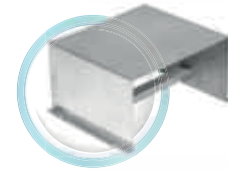

**CT Polyesterden mamul pompa sehpası.** Streamer ve Flooder 10 HP'ye kadar tüm modeller için kullanılabilir. 375 x 250 x 190 mm.

Ürün	Kod	Stand. Paket	Ağırlık Kg	Hacim m <sup>3</sup>
•Tekli	<b>01413</b>	1		



**Pompa Takozaı,** pompa vibrasyonunu sönmölemek için tesis edilir.

Ürün	Kod	Stand. Paket	Ağırlık Kg	Hacim m <sup>3</sup>
•M8, Ø30 - 25 mm	<b>0111STS10</b>	1		
•M10, Ø50 - 35 mm	<b>0111STS21</b>	1		



## Pompa Ön Filtreleri (Kı Tutucular)



01312

### Paslanmaz Çelik Ön Filtreler

AISI 304 Kalite paslanmaz çelik pompa ön filtresi. Rondelalı kapak, kayar flanşlı bağlantı ağızları.

Ürün	Kod	Stand. Paket	Ağırlık Kg	Hacim m <sup>3</sup>
•5"	01312	1	15,000	
•6"	01313	1	17,350	
•8"	01314	1	19,450	

### Plastik Ön Filtreler

Cam elyaf takviyeli polipropilen gövde. 20 l ve 40 l kapasite. PP sepet, polikarbonat şeffaf kapaklı.

Ürün	Kod	Stand. Paket	Ağırlık Kg	Hacim m <sup>3</sup>
•4" - Rakorlar	013311	1	9,740	
•5"- Flanşlı	013321	1	10,750	
•Paslanmaz Çelik Ön Filtre Sepet AISI 304 Kalite	0111FL01	1		
•6" - Flanşlı - 40 lt	013331	1	25,300	



013311



013321



013331



### CT Polyester Ön Filtreler

Cam Takviyeli Polyesterden mamul gövde, pompa ön filtresi. Plastik ön filtre sepeti, şeffaf akrilik kapak, kayar flanşlı.

Ürün	Kod	Stand. Paket	Ağırlık Kg	Hacim m <sup>3</sup>
•4"-4,5" Flooder Pompaya Özel	013209	1		
•4"	013210	1		
•6"	013223	1		

## Pompa Ön Filtreleri (Kı Tutucular)

Cam Takviyeli Polyesterden mamul, pompa ön filtresi. Kayar flanşlı bağlantı ağızları. **65 l** kapasite. Boru bağlantı ağızı (üst ağız) istenen açıda imal edilebilir. (Bkz. Yan resim) Sepeti AISI 304 paslanmaz çeliktir. Şeffaf akrilik kapaklıdır. Ø225 mm'ye kadar bağlantılar için kullanılabilir.

Ürün	Kod	Stand. Paket	Ağırlık Kg	Hacim m <sup>3</sup>
•4"	<b>013215</b>	1	31,500	0,340
•5"	<b>013216</b>	1	31,500	0,340
•6"	<b>013223</b>	1	31,500	0,340
•8"	<b>013229</b>	1		



Cam Takviyeli Polyesterden mamul, pompa ön filtresi. Kayar flanşlı bağlantı ağızları. Ø280 - Ø315 ve Ø355 mm çaptakiler **125 l**; Ø400 ve Ø 450 mm çaptakiler **285 l** kapasitelidir. Sepeti AISI 304 paslanmaz çeliktir. Şeffaf akrilik kapaklıdır. Ø225 mm'ye kadar bağlantılar için kullanılabilir.

Ürün	Kod	Stand. Paket	Ağırlık Kg	Hacim m <sup>3</sup>
•8"- Ø280	<b>013224</b>	1		
•8"- Ø315	<b>013225</b>	1		
•8"- Ø355	<b>013226</b>	1		
•8"- Ø400	<b>013227</b>	1		
•8"- Ø450	<b>013228</b>	1		

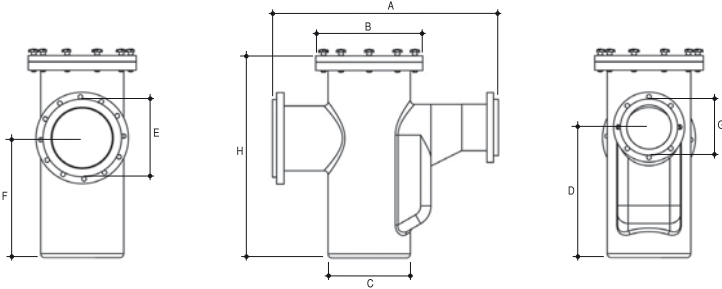

ON FİLTRE TİPİ	Kod	BOYUTLAR (mm)							
		A	B	C	D	E	F	G	H
Ø225 - Ø280	013224	1098	520	400	635	Ø280	582	Ø225	983
Ø225 - Ø315	013225	1098	520	400	635	Ø315	582	Ø225	983
Ø225 - Ø355	013226	1098	520	400	635	Ø355	582	Ø225	983
Ø225 - Ø400	013227	1373	680	553	864	Ø400	788	Ø225	1220
Ø225 - Ø450	013228	1373	680	553	864	Ø400	788	Ø225	1220





## Dalgıç Pompaları



### QP550C ~ QP750C Model:

IPX8, plastik gövdeli, mekanik salmastralı, paslanmaz çelik milli-otomatik resetli termik korumalı motor, kirli su deşarjı için maksimum **5 mm tane büyüklüğüne uygun fanlı**, temiz ve kirli su deşarjına uygun dalgıç pompa. Rögar içinde flatör takılmalarına karşı dikey elektronik flatördür. 10 m kablodur. Max. su sıcaklığı 35°C, ortam sıcaklığı 40°C'dir.

Ürün	Kod	Stand. Paket	Ağırlık Kg	Hacim m <sup>3</sup>
•QP550C	<b>013172</b>	1	6,000	0,050
•QP750C	<b>013173</b>	1	7,000	0,050

POMPA TİPİ	GÜÇ (W)	İNÇ	MAX. BASINÇ (M)	MAX. DEBİ (L/H)	MAX. SU DERİNLİĞİ (m)	MAX. PARÇA BÜYÜKLÜĞÜ	KABLO UZUNLUĞU (m)	BASMA YÜKSEKLİĞİ mSS					
								1	2	4	6	7	9
QP550C	550	1 1/4"	8.0	11000	7	5 mm	H05RN-F3G 1.0 mm 2x10 m	8	7	5	4	3	2
QP750C	750	1 1/4"	8.5	12500	7	5 mm	H07RN-F3G 1.0 mm 2x10 m	10	9	7	6	5	3

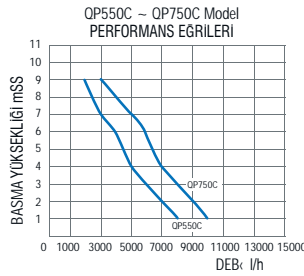

### QP550 DW ~ QP750 DW Model:

IPX8, plastik gövdeli, mekanik salmastralı, paslanmaz çelik milli otomatik resetli termik korumalı motor, kirli su deşarjı için maksimum **35 mm tane büyüklüğüne uygun fanlı**, temiz ve kirli su deşarjına uygun dalgıç pompa. Rögar içinde flatör takılmalarına karşı dikey elektronik flatördür. 10 m kablodur. Max. su sıcaklığı 35°C, ortam sıcaklığı 40°C'dir.

Ürün	Kod	Stand. Paket	Ağırlık Kg	Hacim m <sup>3</sup>
•QP550DW	<b>013191</b>	1	6,000	0,050
•QP750DW	<b>013192</b>	1	7,000	0,050

POMPA TİPİ	GÜÇ (W)	İNÇ	MAX. BASINÇ (M)	MAX. DEBİ (L/H)	MAX. SU DERİNLİĞİ (m)	MAX. PARÇA BÜYÜKLÜĞÜ	KABLO UZUNLUĞU (m)	BASMA YÜKSEKLİĞİ mSS					
								1	2	4	6	7	9
QP550DW	550	1 1/4"	6.5	10000	7	35 mm	H05RN-F3G 1.0 mm 2x10 m	8	7	5	4	3	2
QP750DW	750	1 1/4"	7.5	13000	7	35 mm	H07RN-F3G 1.0 mm 2x10 m	10	9	7	6	5	3

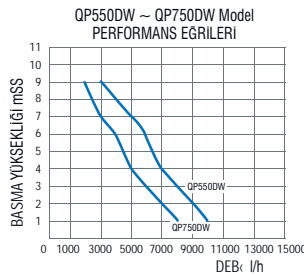



021133



Katlanır kollektör kolları

## “Selçuk” BL Yüksek Hızlı Kum Filtresi

GEMAS “Selçuk” Yüksek kaliteli PP malzemeden plastik enjeksiyon teknolojisi ile üretilmiş, alt ve üst parçalar özel bir kaynak tekniği ile birleştirilmiştir. Şeffaf kapak, çok yollu vana, bağlantı parçaları, manometre ve hava pürjörü ile komple. **2 yıl garanti.** Test basıncı 3,5 kg/cm<sup>2</sup>, Maksimum çalışma basıncı 2,5 kg/cm<sup>2</sup>, Maksimum filtrasyon hızı 50 m<sup>3</sup>/h/m<sup>2</sup>.



Üstten vanalı



Şeffaf cıvatalı kapak (Patentli)

Ürün	Kod	Stand. Paket	Ağırlık Kg	Hacim m <sup>3</sup>
• Ø500 1,5" Yandan Çok yollu Vana	021131	1	12,000	0,215
• Ø630 1,5" Yandan Çok yollu Vana	021132	1	13,350	0,325
• Ø710 2" Yandan Çok yollu Vana	021133	1	18,500	0,440
• Ø900 2" Yandan Çok yollu Vana	021134	1		
• Ø500 1,5" Üstten Çok yollu Vana	021131T	1	11,514	0,215
• Ø630 1,5" Üstten Çok yollu Vana	021132T	1	13,350	0,325
• Ø710 2" Üstten Çok yollu Vana	021133T	1	18,500	0,440
• Ø900 2" Üstten Çok yollu Vana	021134T	1		

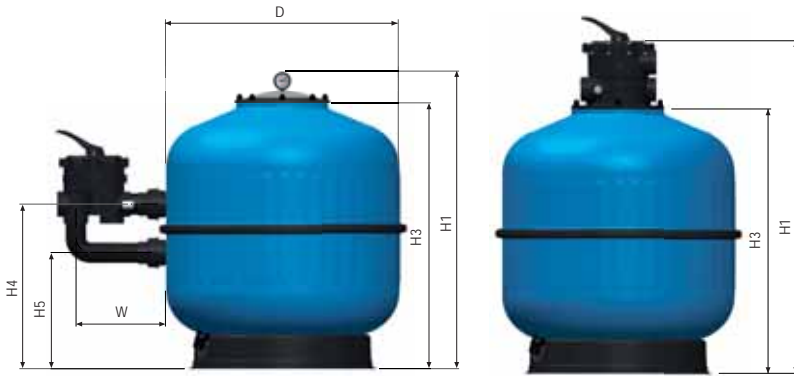

### TEKNİK ÖZELLİKLER

MODEL	021131	021132	021133	021134	021131T	021132T	021133T	021134T
<b>D (mm)</b>	500	630	710	900	500	630	710	900
<b>H<sub>1</sub> (mm)</b>	765	850	920	990	845	930	1030	1100
<b>H<sub>2</sub> (mm)</b>	-	-	-	-	-	-	-	-
<b>H<sub>3</sub> (mm)</b>	665	750	820	890	665	750	820	890
<b>H<sub>4</sub> (mm)</b>	430	475	510	550	-	-	-	-
<b>H<sub>5</sub> (mm)</b>	300	345	360	400	-	-	-	-
<b>W (mm)</b>	260	260	295	295	-	-	-	-
<b>BAĞLANTI Ø (mm)</b>	1,5"	1,5"	2"	2"	1,5"	1,5"	2"	2"
<b>DEBİ (m<sup>3</sup>/h) (50 m<sup>3</sup>/h/m<sup>2</sup>)</b>	10	16	20	32	10	16	20	32
<b>KUM (Kg)</b>	100	150	250	450	100	150	250	450
<b>NET AĞIRLIK (Kg)</b>	12,000	13,350	18,500	-	12,000	13,350	18,500	-



021131T



021132



021134



## “Injectrone” Hızlı Kum Filtreleri



### GEMAS “INJECTRONE” PLASTİK HAVUZ KUM FİLTRESİ

Yüksek kaliteli PP malzemeden plastik enjeksiyon teknolojisi ile üretilmiş, alt ve üst parçalar özel bir kaynak tekniği ile birleştirilmiştir. Yatak derinliğinin diğer filtre modellerine kıyasla fazla olmasından dolayı filtrasyon kalitesi daha yüksektir. Kum boşaltma ve su tahliye ağzları ön ve arkada olmak üzere çifttir. Kolay açılır şeffaf-vidalı kapağı (civatalı kapaktan 2 cm geniştir), çok yollu vanası, bağlantı parçaları, manometre ve pürjörü ile komple. Test basıncı: 3,5 kg/cm<sup>2</sup>. 2 yıl garantili. Maksimum çalışma basıncı 2,5 kg/cm<sup>2</sup>. Max. Filtrasyon Hızı: 50 m<sup>3</sup>/h/m<sup>2</sup>.



Şeffaf vidalı kapak



Yandan çok yollu vana



Vanalı su tahliye



Katlanır kollektör kolları

Ürün	Kod	Stand. Paket	Ağırlık Kg	Hacim m <sup>3</sup>
• Ø 500 mm 1,5" yandan çok yollu vanalı - 10 m <sup>3</sup> /h	0211011	1	17,000	0,180
• Ø 600 mm 1,5" yandan çok yollu vanalı - 14 m <sup>3</sup> /h	0211012	1	27,000	0,270

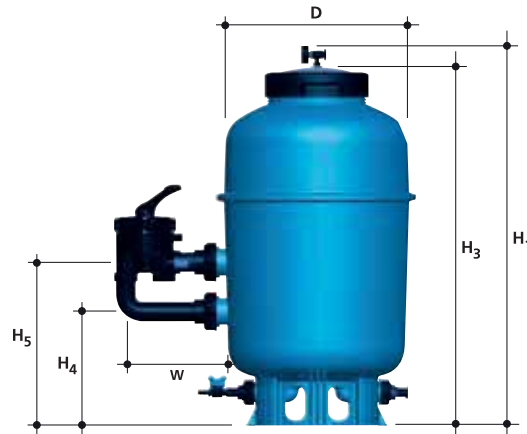

### TEKNİK ÖZELLİKLER

MODEL	0211011	0211012
D (mm)	500	600
H <sub>1</sub> (mm)	960	1030
H <sub>2</sub> (mm)	-	-
H <sub>3</sub> (mm)	910	980
H <sub>4</sub> (mm)	290	320
H <sub>5</sub> (mm)	415	445
W (mm)	260	260
BAĞLANTI Ø (mm)	1,5"	1,5"
DEBİ (m <sup>3</sup> /h) (50 m <sup>3</sup> /h/m <sup>2</sup> )	10	14
KUM (Kg)	125	170
NET AĞIRLIK (Kg)	8.000	11.000

Firmamız, müşteriye ihbarda bulunmaksızın liste muhteviyatı tüm ürünlerinde değişiklik yapma hakkını mahfuz tutar.



**Kolay Kum Değişimi !**

**Çevre Dostu**

**2 yıl  
Parça  
GARANTİSİ**

## “Injectrone CL” Hızlı Kum Filtreleri

### GEMAS “INJECTRONE CL” PLASTİK HAVUZ KUM FİLTRESİ

Enjeksiyon tekniği ile cam takviyeli plastikten iki parçalı olarak imal edilmiştir. **Alt ve üst parçalar; iki veya üç parçalı- kolay açılır çelik kelepçe ile bütünlenir.** Kum yatağı alt parça yüksekliğine denk olduğundan, kelepçeler sayesinde filtre kumuna kolayca müdahale edilebilir. Yatak derinliğinin diğer filtre modellerine kıyasla fazla olmasından dolayı filtrasyon kalitesi daha yüksektir. Kum boşaltma ve su tahliye ağzları ön ve arkada olmak üzere çifttir. Çok yollu vana, bağlantı parçaları, manometre ve pürjörü ile komple. Test basıncı: 3,0 kg/cm<sup>2</sup>. **2 yıl garantili.** Maksimum çalışma basıncı 2,0 kg/cm<sup>2</sup>. Max. Filtrasyon Hızı: 50 m<sup>3</sup>/h/m<sup>2</sup>.

Ürün	Kod	Stand. Paket	Ağırlık Kg	Hacim m <sup>3</sup>
• Ø 500 mm 1,5" yandan çok yollu vanalı - 10 m <sup>3</sup> /h	0211111	1	21,000	0,180
• Ø 600 mm 1,5" yandan çok yollu vanalı - 14 m <sup>3</sup> /h	0211112	1	31,000	0,270

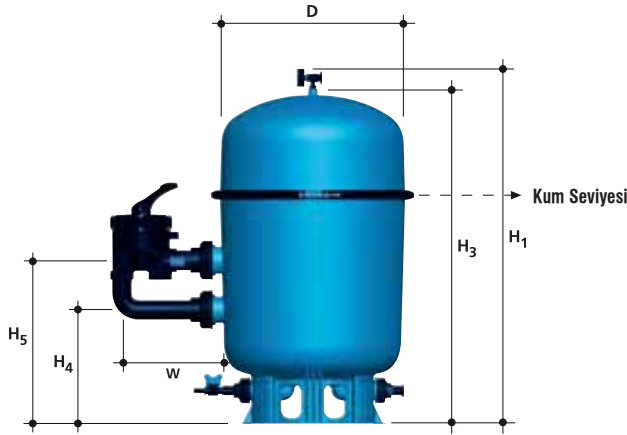

Metal kelepçe



Yandan çok yollu vana



Vanalı su tahliye

**YENİ !**



Katlanır kollektör kolları

### TEKNİK ÖZELLİKLER

MODEL	0211111	0211112
D (mm)	500	600
H <sub>1</sub> (mm)	890	960
H <sub>2</sub> (mm)	-	-
H <sub>3</sub> (mm)	840	910
H <sub>4</sub> (mm)	290	320
H <sub>5</sub> (mm)	415	445
W (mm)	260	260
BAĞLANTI Ø (mm)	1,5"	1,5"
DEBİ (m <sup>3</sup> /h) (50 m <sup>3</sup> /h/m <sup>2</sup> )	10	14
KUM (Kg)	125	150
NET AĞIRLIK (Kg)	8.000	11.000

## “Fusion SL” Hızlı Kum Filtreleri



**GEMAŞ “FUSION SL” PLASTİK HAVUZ KUM FİLTRESİ**  
Yüksek kaliteli PP malzemeden plastik enjeksiyon teknolojisi ile üretilmiş, alt ve üst parçalar özel bir kaynak tekniği ile birleştirilmiştir. Kolay açılır şeffaf-vidalı kapağı (cıvatalı kapaktan 2 cm geniştir), çok yollu vanası, bağlantı parçaları, manometre ve pürjörü ile komple. Test basıncı: 3,0 kg/cm<sup>2</sup>. **2 yıl garantili.** Maksimum çalışma basıncı 2 kg/cm<sup>2</sup>. Max. Filtrasyon Hızı: 50 m<sup>3</sup>/h/m<sup>2</sup>.



0211211S



0211211S



0211212ST



0211211ST



Katlanır kollektör kolları

Ürün	Kod	Stand. Paket	Ağırlık Kg	Hacim m <sup>3</sup>
• Ø 500 mm - 10 m <sup>3</sup> /h 1,5" Yandan Ç.Y. Vana	<b>0211211S</b>	1	11,700	0,200
• Ø 600 mm - 14 m <sup>3</sup> /h 1,5" Yandan Ç.Y. Vana	<b>0211212S</b>	1	15,700	0,325
• Ø 500 mm - 10 m <sup>3</sup> /h 1,5" Üssten Ç.Y. Vana	<b>0211211ST</b>	1	12,000	0,200
• Ø 600 mm - 14 m <sup>3</sup> /h 1,5" Üssten Ç.Y. Vana	<b>0211212ST</b>	1	16,000	0,325

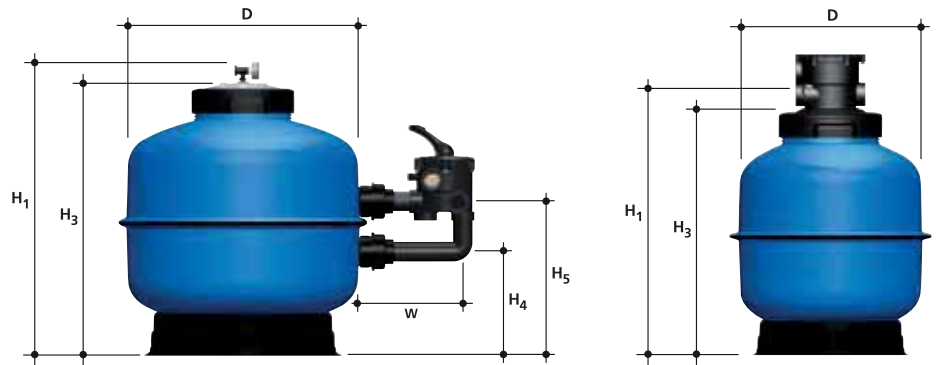

### TEKNİK ÖZELLİKLER

MODEL	0211211S	0211212S	0211211ST	0211212ST
D (mm)	500	600	500	600
H <sub>1</sub> (mm)	715	760	630	660
H <sub>2</sub> (mm)	-	-	-	-
H <sub>3</sub> (mm)	660	705	830	860
H <sub>4</sub> (mm)	260	280	-	-
H <sub>5</sub> (mm)	390	410	-	-
W (mm)	260	260	-	-
BAĞLANTI Ø (mm)	1,5"	1,5"	1,5"	1,5"
DEBİ (m <sup>3</sup> /h) (50 m <sup>3</sup> /h/m <sup>2</sup> )	10	14	10	14
KUM (Kg)	75	100	75	100
NET AĞIRLIK (Kg)	7,000	14,000	7,000	14,000

Firmamız, müşteriye ihbarda bulunmaksızın liste muhteviyatı tüm ürünlerinde değişiklik yapma hakkını mahfuz tutar.



## “Filtrone” Hızlı Kum Filtreleri

**GEMAS “FILTRONE” PLASTİK HAVUZ KUM FİLTRESİ**  
Rotasyon tekniği ile PE plastikten mamul, çok yollu vana, bağlantı parçaları, manometre ve pürjörü ile komple.  
Test basıncı: 3,5 kg/cm<sup>2</sup>. **2 yıl garantili.**  
Maksimum çalışma basıncı 2 kg/cm<sup>2</sup>.  
Filtrasyon Hızı: 50 m<sup>3</sup>/h/m<sup>2</sup>.

Ürün	Kod	Stand. Paket	Ağırlık Kg	Hacim m <sup>3</sup>
• Ø 560 mm - 12 m <sup>3</sup> /h 1,5" Yandan Ç.Y. Vana	<b>021818</b>	1	16,500	0,215
• Ø 615 mm - 15 m <sup>3</sup> /h 1,5" Yandan Ç.Y. Vana	<b>021813</b>	1	19,500	0,325
• Ø 760 mm - 22 m <sup>3</sup> /h 2" Yandan Ç.Y. Vana	<b>021814</b>	1	26,500	0,440
• Ø 920 mm - 33 m <sup>3</sup> /h 2" Yandan Ç.Y. Vana	<b>021815</b>	1	37,500	0,790
• Ø 560 mm - 12 m <sup>3</sup> /h 1,5" Üstten Ç.Y. Vana	<b>021826</b>	1	14,500	0,215
• Ø 615 mm - 15 m <sup>3</sup> /h 1,5" Üstten Ç.Y. Vana	<b>021823</b>	1	19,500	0,325
• Ø 760 mm - 22 m <sup>3</sup> /h 2" Üstten Ç.Y. Vana	<b>021824</b>	1	24,500	0,440
• Ø 920 mm - 33 m <sup>3</sup> /h 2" Üstten Ç.Y. Vana	<b>021825</b>	1	35,500	0,790

Not: Ø 1000 mm ve Ø 1200 mm çaplı filtreler için bkz. “Filtrone L ve Filtrone LLT”

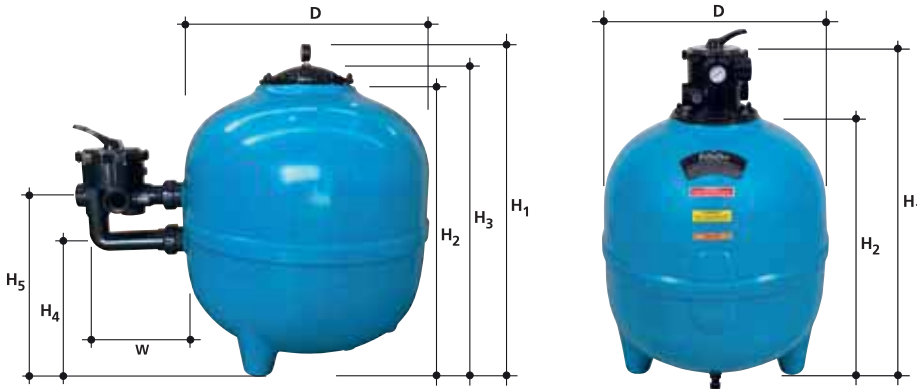

### TEKNİK ÖZELLİKLER

MODEL	021818	021813	021814	021815	021827	021823	021824	021825
D (mm)	560	615	760	920	560	615	760	920
H <sub>1</sub> (mm)	730	805	925	1085	800	875	995	1155
H <sub>2</sub> (mm)	610	680	805	965	610	680	805	965
H <sub>3</sub> (mm)	670	745	885	1025	-	-	-	-
H <sub>4</sub> (mm)	250	270	315	390	-	-	-	-
H <sub>5</sub> (mm)	420	400	465	540	-	-	-	-
W (mm)	260	260	295	295	-	-	-	-
BAĞLANTI Ø (mm)	1,5"	1,5"	2"	2"	1,5"	1,5"	2"	2"
DEBİ (m <sup>3</sup> /h) (50 m <sup>3</sup> /h/m <sup>2</sup> )	12	15	22	33	12	15	22	33
KUM (Kg)	100	150	250	450	100	150	250	450
NET AĞIRLIK (Kg)	16,500	19,500	26,500	37,500	14,500	17,500	24,500	35,500



Şeffaf cıvatalı kapak (Opsiyonel)



Su tahliye



## “Filtrone L” Hızlı Kum Filtreleri

Kolay Kum Değişimi!

Çevre Dostu

**GEMAS “FILTRONE L” PLASTİK HAVUZ KUM FİLTRESİ**  
Rotasyon tekniği ile PE plastikten mamul, geniş kapaklı (Ø 400 mm iç çap), çok yönlü vana, bağlantı parçaları, manometre ve pürjörü ile komple. Test basıncı: 3,5 kg/cm<sup>2</sup>.  
**2 yıl garantili.** Maksimum çalışma basıncı: 2 kg/cm<sup>2</sup>.  
Filtrasyon Hızı: 50 m<sup>3</sup>/h/m<sup>2</sup>.

2 yıl  
Parça  
GARANTİSİ



021815LL



021817LL

Ø 1000 Plastik Filtre



021816LL

DÜNYADA TEK!

Ürün	Kod	Stand. Paket	Ağırlık Kg	Hacim m <sup>3</sup>
• Ø 560 mm - Geniş Kapak 1,5" yandan Ç.Y. Vana - 12 m <sup>3</sup> /h	<b>021812LL</b>	1	21,000	0,215
• Ø 615 mm - Geniş Kapak 1,5" yandan Ç.Y. Vana - 15 m <sup>3</sup> /h	<b>021813LL</b>	1	23,000	0,325
• Ø 760 mm - Geniş Kapak 2" yandan Ç.Y. Vana - 22 m <sup>3</sup> /h	<b>021814LL</b>	1	30,000	0,440
• Ø 920 mm - Geniş Kapak 2" yandan Ç.Y. Vana - 33 m <sup>3</sup> /h	<b>021815LL</b>	1	48,000	0,790
• Ø 1000 mm - Geniş Kapak - Vanasız bağlantı 2,5" - 39 m <sup>3</sup> /h	<b>021817LL</b>	1	55,000	0,930
• Ø 1200 mm - Geniş Kapak - Vanasız bağlantı 2,5" - 56 m <sup>3</sup> /h	<b>021816LL</b>	1	75,000	1,160



### TEKNİK ÖZELLİKLER

MODEL	021813LL	021814LL	021815LL	021817LL	021816LL
D (mm)	615	760	920	1000	1200
H <sub>1</sub> (mm)	820	960	1110	1260	1310
H <sub>2</sub> (mm)	-	-	-	-	-
H <sub>3</sub> (mm)	760	900	1050	1200	1250
H <sub>4</sub> (mm)	280	310	375	480	475
H <sub>5</sub> (mm)	410	460	525	730	685
W (mm)	260	295	295	480	480
BAĞLANTI Ø (mm)	1,5"	2"	2"	2,5"	2,5"
DEBİ (m <sup>3</sup> /h) (50 m <sup>3</sup> /h/m <sup>2</sup> )	15	22	33	39	56
KUM (Kg)	125	250	450	700	1300
NET AĞIRLIK (Kg)	23,000	30,000	48,000	55,000	75,000

Firmamız, müşteriye ihbarda bulunmaksızın liste muhteviyatı tüm ürünlerinde değişiklik yapma hakkını mahfuz tutar.



**Kolay Kum Değişimi !**

**Çevre Dostu**

**2 yıl  
Parça  
GARANTİSİ**

## “Filtrone LLT” Hızlı Kum Filtreleri

### GEMAS “FILTTRONE LLT” PLASTİK HAVUZ KUM FİLTRESİ

Rotasyon tekniği ile PE plastikten mamul; geniş şeffaf-vidalı kapaklı (Ø 400 mm iç çap), plastik açma kolu, çok yollu vana, bağlantı parçaları, manometre ve pürjörü ile komple. Test basıncı: 3,5 kg/cm<sup>2</sup>. **2 yıl garantili.** Maksimum çalışma basıncı: 2 kg/cm<sup>2</sup>. Filtrasyon Hızı: 50 m<sup>3</sup>/h/m<sup>2</sup>.



Kolay açılır 40 cm genişliğinde şeffaf kapak

Ürün	Kod	Stand. Paket	Ağırlık Kg	Hacim m <sup>3</sup>
• Ø 615 mm - Geniş Kapak 1,5" yandan Ç.Y. Vana - 15 m <sup>3</sup> /h	<b>021813LLT</b>	1	25,000	0,325
• Ø 760 mm - Geniş Kapak 2" yandan Ç.Y. Vana - 22 m <sup>3</sup> /h	<b>021814LLT</b>	1	32,000	0,440
• Ø 920 mm - Geniş Kapak 2" yandan Ç.Y. Vana - 32 m <sup>3</sup> /h	<b>021815LLT</b>	1	50,000	0,790
• Ø 1000 mm - Geniş Kapak Vanasız, 2,5" bağlantı - 40 m <sup>3</sup> /h	<b>021817LLT</b>	1	57,000	0,930
• Aynısı, 2,5" Çok Yollu Vanalı	<b>021817LTM</b>	1	57,000	0,930
• Ø 1200 mm - Geniş Kapak Vanasız, 2,5" bağlantı - 64 m <sup>3</sup> /h	<b>021816LLT</b>	1	77,000	1,160
• Aynısı, 3" Ç.Y. Vana	<b>021816LTM</b>	1	77,000	1,160



021813LLT



021817LLT

### TEKNİK ÖZELLİKLER

MODEL	021813LLT	021814LLT	021815LLT	021817LLT	021816LLT
D (mm)	615	760	920	1000	1200
H <sub>1</sub> (mm)	820	960	1110	1260	1280
H <sub>2</sub> (mm)	-	-	-	-	-
H <sub>3</sub> (mm)	760	900	1050	1200	1230
H <sub>4</sub> (mm)	260	350	375	480	455
H <sub>5</sub> (mm)	410	500	525	730	745
W (mm)	260	295	295	480	480
BAĞLANTI Ø (mm)	1,5"	2"	2"	2,5"	2,5"
DEBİ (m <sup>3</sup> /h) (50 m <sup>3</sup> /h/m <sup>2</sup> )	15	22	32	39	56
KUM (Kg)	125	250	450	700	1330
NET AĞIRLIK (Kg)	25,000	32,000	50,000	57,000	77,000

## “Premium” Hızlı Kum Filtreleri



### GEMAŞ “PREMIUM” PLASTİK HAVUZ KUM FİLTRESİ

Rotasyon tekniği ile PE plastikten mamul, 1,5" çok yollu vanası, kolay kelepçeli kapağı, manometre ve pürjörü ile komple.

Test basıncı: 3,5 kg/cm<sup>2</sup>. **2 yıl garantili.**

Filtrasyon Hızı: 50 m<sup>3</sup>/h/m<sup>2</sup>.



Ürün	Kod	Stand. Paket	Ağırlık Kg	Hacim m <sup>3</sup>
<b>Üstten 6 Yollu Vanalı Kelepçeli bağlantı</b>				
• Ø 400 mm - 6,30 m <sup>3</sup> /h	<b>021921</b>	1	9,000	0,140
• Ø 500 mm - 10,00 m <sup>3</sup> /h	<b>021922</b>	1	12,000	0,200
• Ø 615 mm - 15,00 m <sup>3</sup> /h	<b>021923</b>	1	16,000	0,325
<b>Yandan 6 Yollu Vanalı Kelepçeli kapak ve yan bağlantılar dahil</b>				
• Ø 400 mm - 6,30 m <sup>3</sup> /h	<b>021911</b>	1	8,700	0,140
• Ø 500 mm - 10,00 m <sup>3</sup> /h	<b>021912</b>	1	11,700	0,200
• Ø 615 mm - 15,00 m <sup>3</sup> /h	<b>021913</b>	1	15,700	0,325



Ergonomik kelepçeli kapak



Yandan çok yollu vana ve su tahliye



### TEKNİK ÖZELLİKLER

MODEL	Üstten Çok Yollu Vanalı			Yandan Çok Yollu Vanalı		
	021921	021922	021923	021911	021912	021913
D (mm)	400	500	615	400	500	615
H <sub>1</sub> (mm)	695	735	855	615	660	775
H <sub>2</sub> (mm)	525	565	685	-	-	-
H <sub>3</sub> (mm)	-	-	-	555	600	715
H <sub>4</sub> (mm)	-	-	-	200	220	280
H <sub>5</sub> (mm)	-	-	-	330	350	410
W (mm)	-	-	-	260	260	260
W1 (mm)	-	-	-	-	-	-
BAĞLANTI Ø (mm)	1,5"	1,5"	1,5"	1,5"	1,5"	1,5"
DEBİ (m <sup>3</sup> /h) (50 m <sup>3</sup> /h/m <sup>2</sup> )	6,3	10	15	6,3	10	15
KUM (Kg)	80	100	150	80	100	150
NET AĞIRLIK (Kg)	9,000	12,000	16,000	8,700	11,700	15,700

**YENİ !**



Katlanır kollektör kolları





40 cm genişliğinde açıklık



Katlanır kollektör kolları

## Derin Yataklı, Tek / Çok Katmanlı Havuz Filtreleri

### GEMAS "FILTRENE HB" HAVUZ KUM FİLTRESİ

Rotasyon tekniği ile PE'den mamul; çok yollu vanası, bağlantı parçaları, manometre ve pürjörü ile komple. İç yapısı: Tablasız Ahtapot fisikiyeli. **2 yıl garantili.** Maksimum filtrasyon hızı: Tek katman (kuvars kumu) ile; 35 m<sup>3</sup>/h/m<sup>2</sup>. Çok katman (kuvars kumu + antrasit ve/veya zeolit) ile; 50 m<sup>3</sup>/h/m<sup>2</sup>. Yatak yüksekliği: 1 m.

Ürün	Kod	Stand. Paket	Ağırlık Kg	Hacim m <sup>3</sup>
• Ø 615 mm Geniş Kapak, 15 m <sup>3</sup> /h Orta Derinlikte - 1,5" yandan Ç.Y. Vana	<b>021813LH</b>	1	31,000	0,444
• Ø 615 mm - 1,5" Ç.Y. Vana 11 m <sup>3</sup> /h tek katman 15 m <sup>3</sup> /h çok katman	<b>021813HB</b>	1	35,200	0,584
• Ø 615 mm - 1,5" Ç.Y. Vana 11 m <sup>3</sup> /h tek katman 15 m <sup>3</sup> /h çok katman	<b>021813LHB</b>	1	55,000	0,852

**Not:** Yukarıdaki filtre modellerimiz Ozona dayanıklıdır.



Yan menhol



Büyük kapak

### TEKNİK ÖZELLİKLER

MODEL	021813LH	021813HB	021813LHB
D (mm)	615	615	615
H <sub>1</sub> (mm)	1140	1500	1530
H <sub>3</sub> (mm)	1080	1440	1460
H <sub>4</sub> (mm)	410	580	580
H <sub>5</sub> (mm)	280	710	710
W (mm)	260	260	260
BAĞLANTI (Ø)	1,5"	1,5"	1,5"
DEB <sub>1</sub> (m <sup>3</sup> /h) (50 m <sup>2</sup> /h/m <sup>2</sup> )	15	15	15
DEB <sub>2</sub> (m <sup>3</sup> /h) (40 m <sup>2</sup> /h/m <sup>2</sup> )	12	12	12
ANTRASİT 0,8 - 1,6 mm (t)	-	200	200
KUVARS KUMU 0,5 - 1 mm (Kg)	200	200	200
KUVARS KUMU 1 - 3 mm (Kg)	100	150	150
NET AĞIRLIK (Kg)	31,000	34,250	37,150

## “Turbidron BL” Bobin Sargılı Filtreler

2 yıl  
Parça  
GARANTİSİ

### GEMAS “TURBIDRON BL” BOBİN SARGILI KUM FİLTRESİ

Cam elyaf bobin sargılı, ABS plastik iç gövdelidir. Yandan çok yollu vanası, manometresi ve hava tahliye vanası ile kompledir.

Test basıncı: 4 kg/cm<sup>2</sup>. Maksimum çalışma basıncı: 2,5 kg/cm<sup>2</sup>.

Filtrasyon hızı: Max. 50 m<sup>3</sup>/h/m<sup>2</sup> . **2 yıl garantili.**



Şeffaf civatalı kapak  
(Opsiyonel) (Patentli)



Ürün	Kod	Stand. Paket	Ağırlık Kg	Hacim m <sup>3</sup>
• Ø 500 mm - 10 m <sup>3</sup> /h 1,5" yandan Ç.Y.Vana	<b>021712</b>	1	17,000	0,215
• Ø 630 mm - 17 m <sup>3</sup> /h 1,5" yandan Ç.Y.Vana	<b>021713</b>	1	20,000	0,325
• Ø 710 mm - 21 m <sup>3</sup> /h 2" yandan Ç.Y.Vana	<b>021714</b>	1	32,000	0,440
• Ø 830 mm - 27 m <sup>3</sup> /h 2" yandan Ç.Y.Vana	<b>021715</b>	1	38,000	0,660
• Ø 900 mm - 32 m <sup>3</sup> /h 2" yandan Ç.Y.Vana	<b>021716</b>	1	47,000	0,790
• Ø 1000 mm - 40 m <sup>3</sup> /h 2,5" yandan Ç.Y.Vana	<b>021717M</b>	1	58,000	0,930
• Ø 1000 mm - 40 m <sup>3</sup> /h 2,5" Vanasız	<b>021717</b>	1	58,000	0,930
• Ø 500 mm - 10 m <sup>3</sup> /h 1,5" üstten Ç.Y.V.	<b>021712T</b>	1	15,000	0,215
• Ø 630 mm - 17 m <sup>3</sup> /h 1,5" üstten Ç.Y.V.	<b>021713T</b>	1	18,000	0,325
• Ø 710 mm - 21 m <sup>3</sup> /h 2" üstten Ç.Y.V.	<b>021714T</b>	1	30,000	0,440
• Ø 830 mm - 27 m <sup>3</sup> /h 2" üstten Ç.Y.V.	<b>021715T</b>	1	36,000	0,660
• Ø 900 mm - 32 m <sup>3</sup> /h 2" üstten Ç.Y.V.	<b>021716T</b>	1	45,000	0,790

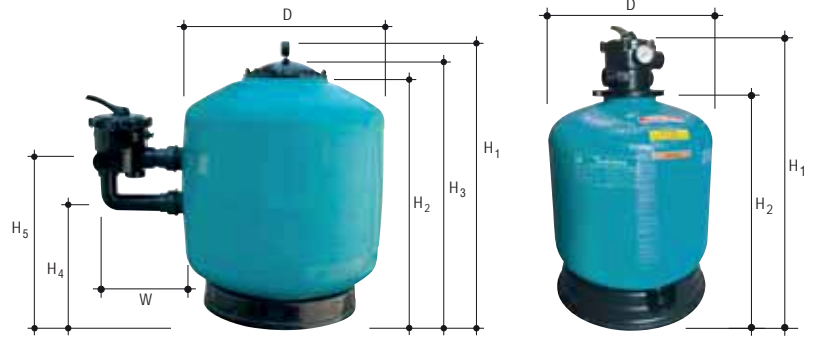

### TEKNİK ÖZELLİKLER

MODEL	021712	021713	021714	021715	021716	021717M	021712T	021713T	021714T	021715T	021716T
D (mm)	500	630	710	830	900	1000	500	630	710	830	900
H <sub>1</sub> (mm)	740	820	880	930	955	1310	820	890	950	1030	1055
H <sub>2</sub> (mm)	630	710	770	820	845	1200	630	710	770	820	845
H <sub>3</sub> (mm)	690	770	830	880	940	1000	-	-	-	-	-
H <sub>4</sub> (mm)	300	325	350	350	400	500	-	-	-	-	-
H <sub>5</sub> (mm)	430	455	500	500	550	830	-	-	-	-	-
W (mm)	260	260	295	295	295	-	-	-	-	-	-
BAGLANTI Ø (mm)	1,5"	1,5"	2"	2"	2"	2,5"	1,5"	1,5"	2"	2"	2"
DEBİ (m <sup>3</sup> /h) (50 m <sup>3</sup> /h/m <sup>2</sup> )	10	14	21	27	32	40	10	14	21	27	32
KUM (Kg)	100	150	250	350	450	700	100	150	250	350	450
NET AĞIRLIK (Kg)	10,200	20,000	32,000	38,000	47,000	58,000	10,000	20,000	30,000	36,000	45,000

Firmamız, müşteriye ihbarda bulunmaksızın liste muhteviyatı tüm ürünlerinde değişiklik yapma hakkını mahfuz tutar.



## “Turbidron CL” Bobin Sargılı Filtreler

GEMAŞ “TURBIDRON CL”

**YANDAN VANALI - KELEPÇELİ HAVUZ KUM FİLTRESİ**

Plastikten mamul kabuk üzerine bobin sargılı, yandan çok yollu vanası, kolay kelepçeli kapağı ve manometresi ile komple. Maksimum Çalışma Basıncı: 2,5 kg/cm<sup>2</sup>. Test Basıncı: 4 kg/cm<sup>2</sup>. Filtrasyon Hızı: 50 m<sup>3</sup>/h/m<sup>2</sup>.

**2 yıl garantili.**

Ürün	Kod	Stand. Paket	Ağırlık Kg	Hacim m <sup>3</sup>
• Ø 400 mm - 6,30 m <sup>3</sup> /h - 1,5" yandan Ç.Y.Vana	<b>021311B</b>	1	7,700	0,145
• Ø 500 mm - 10 m <sup>3</sup> /h - 1,5" yandan Ç.Y.Vana	<b>021312B</b>	1	9,200	0,145



## GEMAŞ “TURBIDRON CL” ÜSTTEN VANALI - KELEPÇELİ HAVUZ KUM FİLTRESİ

Plastikten mamul kabuk üzerine bobin sargılı, üstten çok yollu vanası, kolay kelepçeli kapağı ve manometresi ile komple. Maksimum Çalışma Basıncı: 2,5 kg/cm<sup>2</sup>. Test Basıncı: 4 kg/cm<sup>2</sup>. Filtrasyon Hızı: 50 m<sup>3</sup>/h/m<sup>2</sup>. **2 yıl garantili.**

Ürün	Kod	Stand. Paket	Ağırlık Kg	Hacim m <sup>3</sup>
• Ø 400 mm - 6,30 m <sup>3</sup> /h - 1,5" üstten Ç.Y.Vana	<b>021321B</b>	1	8,000	0,145
• Ø 500 mm - 10 m <sup>3</sup> /h - 1,5" üstten Ç.Y.Vana	<b>021322B</b>	1	9,500	0,145

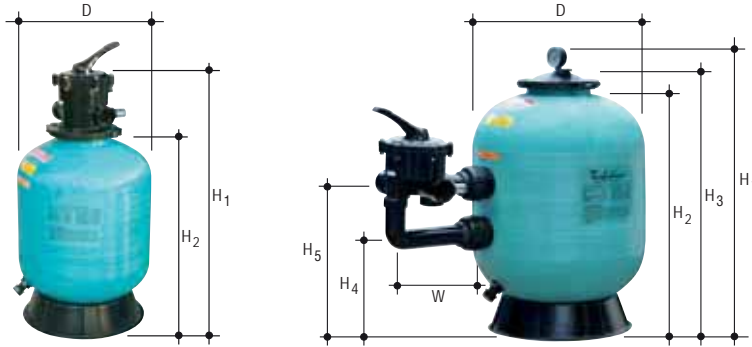

## TEKNİK ÖZELLİKLER

MODEL	Üstten Çok Yollu Vanalı		Yandan Çok Yollu Vanalı	
	021321B	021322B	021311B	021312B
D (mm)	400	500	400	500
H <sub>1</sub> (mm)	815	940	670	800
H <sub>2</sub> (mm)	580	705	580	705
H <sub>3</sub> (mm)	-	-	610	740
H <sub>4</sub> (mm)	-	-	240	300
H <sub>5</sub> (mm)	-	-	385	440
W (mm)	-	-	260	260
BAĞLANTI Ø (mm)	1,5"	1,5"	1,5"	1,5"
DEBİ (m <sup>3</sup> /h) (50 m <sup>3</sup> /h/m <sup>2</sup> )	6,30	10	6,30	10
KUM (Kg)	80	100	80	100
NET AĞIRLIK (Kg)	8,000	10,500	7,700	10,200



Katlanır kollektör kolları



## “Turbidron SL” Bobin Sargılı Filtreler

2 yıl  
Parça  
GARANTİSİ



### GEMAŞ “TURBIDRON SL” YANDAN VANALI HAVUZ KUM FİLTRESİ

Yosun ve bakteri oluşumunu azaltan; ABS plastikten mamul kabuk üzerine bobin sargılı, kolay açılır vidalı - geniş ve şeffaf kapak (çap civatalı kapaktan 2 cm geniştir), yandan çok yönlü vanası ve manometresi ile komple. İstendiği takdirde filtre kumunu net görmek için

**PİLLİ - DOKUNMATİK AYDINLATMA** opsiyonu.

Maksimum Çalışma Basıncı: 2,5 kg/cm<sup>2</sup>. Test Basıncı: 4 kg/cm<sup>2</sup>.

Filtrasyon Hızı: 50 m<sup>3</sup>/h/m<sup>2</sup>. **2 yıl garantili.**



Kolay açılır kapak



LED ışıklı şeffaf kapak  
(Opsiyonel)



Yandan çok yönlü  
vana ve su tahliye

Ürün	Kod	Stand. Paket	Ağırlık Kg	Hacim m <sup>3</sup>
• Ø 500 mm - 10 m <sup>3</sup> /h 1,5" Ç.Y.Vana	<b>021712S</b>	1	17,000	0,215
• Ø 630 mm - 17 m <sup>3</sup> /h 1,5" Ç.Y.Vana	<b>021713S</b>	1	20,000	0,325
• Ø 710 mm - 21 m <sup>3</sup> /h 2" Ç.Y.Vana	<b>021714S</b>	1	32,000	0,440
• Ø 830 mm - 27 m <sup>3</sup> /h 2" Ç.Y.Vana	<b>021715S</b>	1	38,000	0,660
• Ø 900 mm - 32 m <sup>3</sup> /h 2" Ç.Y.Vana	<b>021716S</b>	1	47,000	0,790
• Ø 1000 mm - 40 m <sup>3</sup> /h 2,5" Ç.Y.Vanasız	<b>021717S</b>	1	58,000	0,930
• Ø 1000 mm - 40 m <sup>3</sup> /h 2,5" Ç.Y.Vana	<b>021717SM</b>	1	58,000	0,930

**NOT:** Tüm modellerde aydınlatma fiyat farkı KDV hariç 25 Euro'dur. Bu modelin siparişi halinde mevcut kodun yanına "L" ilave edilmelidir.

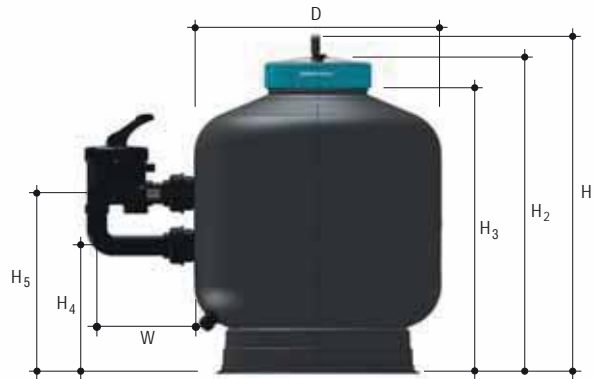

### TEKNİK ÖZELLİKLER

MODEL	021712S	021713S	021714S	021715S	021716S	021717S
D (mm)	500	630	710	830	900	1000
H <sub>1</sub> (mm)	750	865	920	910	1010	1305
H <sub>2</sub> (mm)	690	815	860	870	960	1245
H <sub>3</sub> (mm)	610	730	780	795	875	1185
H <sub>4</sub> (mm)	300	-	350	350	390	500
H <sub>5</sub> (mm)	430	-	500	500	540	830
W (mm)	260	260	295	295	295	-
BAĞLANTI Ø (mm)	1,5"	1,5"	2"	2"	2"	2,5"
DEBİ (m <sup>3</sup> /h) (50 m <sup>3</sup> /h/m <sup>2</sup> )	10	14	21	27	32	40
KUM (Kg)	100	150	250	350	450	700
NET AĞIRLIK (Kg)	17,300	20,300	32,000	38,300	47,300	58,300

Firmamız, müşteriye ihbarda bulunmaksızın liste muhteviyatı tüm ürünlerinde değişiklik yapma hakkını mahfuz tutar.



**Kolay Kum Değişimi !**

**2 yıl**  
Parça  
**GARANTİSİ**

## “Broadex” Hızlı Kum Filtreleri

**GEMAS “BROADEX” HAVUZ KUM FİLTRESİ.**

CTP'den mamul gövde; geniş şeffaf-vidalı kapaklı (Ø 363 mm iç çap), plastik açma kolu, çok yollu vana, bağlantı parçaları, manometre ve pürjörü ile komple. Test basıncı: 3,5 kg/cm<sup>2</sup>. Maksimum çalışma basıncı: 2 kg/cm<sup>2</sup>. Filtrasyon Hızı: 50 m<sup>3</sup>/h/m<sup>2</sup>.

**2 yıl garantili.**

Ürün	Kod	Stand. Paket	Ağırlık Kg	Hacim m <sup>3</sup>
• Ø 560 mm Geniş Kapak - 1,5" yandan Ç.Y.Vana - 12 m <sup>3</sup> /h	<b>021112LLT</b>	1	20,000	0,215
• Ø 615 mm Geniş Kapak - 1,5" yandan Ç.Y.Vana - 15 m <sup>3</sup> /h	<b>021113LLT</b>	1	25,000	0,325
• Ø 760 mm Geniş Kapak - 2" yandan Ç.Y.Vana - 22 m <sup>3</sup> /h	<b>021114LLT</b>	1	32,000	0,440
• Ø 830 mm Geniş Kapak - 2" yandan Ç.Y.Vana - 27 m <sup>3</sup> /h	<b>021115LLT</b>	1	40,000	0,660
• Ø 920 mm Geniş Kapak - 2" yandan Ç.Y.Vana - 32 m <sup>3</sup> /h	<b>021116LLT</b>	1	50,000	0,790
• Ø 1000 mm Geniş Kapak Vanasız, 2,5" bağlantı - 40 m <sup>3</sup> /h	<b>021117LLT</b>	1	70,000	0,930
• Ø 1200 mm Geniş Kapak Vanasız, 2,5" bağlantı - 64 m <sup>3</sup> /h	<b>021216LLT</b>	1	80,000	1,160



Kolay açılır 40 cm genişliğinde şeffaf kapak



Yandan çok yollu vana

### TEKNİK ÖZELLİKLER

MODEL	021112LLT	021113LLT	021114LLT	021115LLT	021116LLT	021117LLT	021216LLT
<b>D (mm)</b>	560	615	760	830	920	1000	1200
<b>H<sub>1</sub> (mm)</b>	800	830	960	1030	1140	1375	1280
<b>H<sub>2</sub> (mm)</b>	-	-	-	-	-	-	-
<b>H<sub>3</sub> (mm)</b>	740	780	900	970	1035	1325	1230
<b>H<sub>4</sub> (mm)</b>	285	345	350	360	450	515	455
<b>H<sub>5</sub> (mm)</b>	420	475	500	510	600	845	745
<b>W (mm)</b>	260	260	295	295	295	480	480
<b>BAĞLANTI Ø (mm)</b>	1,5"	1,5"	2"	2"	2"	2,5"	2,5"
<b>DEBİ (m<sup>3</sup>/h) (50 m<sup>3</sup>/h/m<sup>2</sup>)</b>	12,5	15	22	27	32	39	56
<b>KUM (Kg)</b>	100	125	250	350	450	725	1330
<b>NET AĞIRLIK (Kg)</b>	20,000	25,000	32,000	40,000	50,000	70,000	80,000

## “Filtegra” Hızlı Kum Filtreleri



Ürün Videosu



### GEMAS “FILTEGRA” HAVUZ KUM FİLTRESİ

Filtre iç gövdesi ABS plastikten mamul olup, pürüzsüz yüzeyi dolayısıyla yosun tutunmasına izin vermez. Dış gövde **MONOBLOK JELKOTLU CAM TAKVİYELİ POLYESTER'DİR**. Gövdesi 2 parçalı olan klasik jelkotlu lamine filtrelerden farklı olarak; Filtegra parlak-pürüzsüz ve tek parça gövdeli filtre imalatına olanak tanıyan, dünyada eşi olmayan bir imalat tekniği ile üretilmektedir. Manometre ve çok yollu vanası ile kompledir. Maksimum Çalışma Basıncı: 2,5 kg /cm<sup>2</sup>. Test Basıncı: 4 kg/cm<sup>2</sup>. Filtrasyon Hızı: 50 m<sup>3</sup>/h/m<sup>2</sup>. **Şeffaf Cıvatalı Kapak (Opsiyonel). 2 YIL GARANTİSİ.**



Üstten vanalı



Şeffaf cıvatalı kapak (Opsiyonel) (Patentli)



Ø50 Fitvalf küresel vana sapı ile uyumlu bağlantı rakoru



Yandan çok yollu vana

Ürün	Kod	Stand. Paket	Ağırlık Kg	Hacim m <sup>3</sup>
• Ø 500 mm - 1,5" yandan Ç.Y.Vana - 10 m <sup>3</sup> /h	<b>021811</b>	1	19,000	0,215
• Ø 630 mm - 1,5" yandan Ç.Y.Vana - 15 m <sup>3</sup> /h	<b>021812</b>	1	23,000	0,325
• Ø 710 mm - 2" yandan Ç.Y.Vana - 20 m <sup>3</sup> /h	<b>021817</b>	1	35,000	0,440
• Ø 500 mm - 1,5" üstten Ç.Y.Vana - 10 m <sup>3</sup> /h	<b>021821</b>	1	17,000	0,215
• Ø 630 mm - 1,5" üstten Ç.Y.Vana - 15 m <sup>3</sup> /h	<b>021822</b>	1	21,000	0,325
• Ø 710 mm - 2" üstten Ç.Y.Vana - 20 m <sup>3</sup> /h	<b>021827</b>	1	33,000	0,440

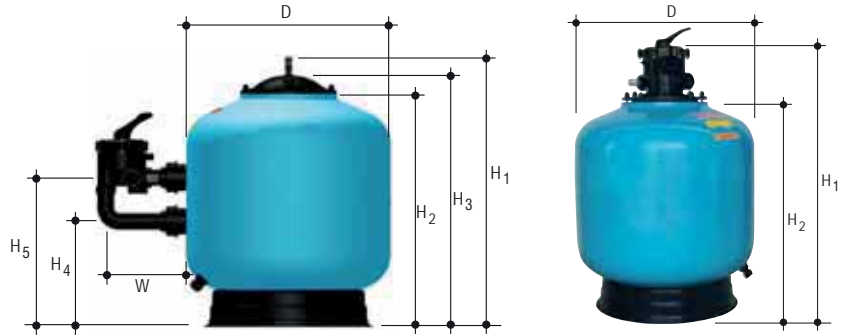

### TEKNİK ÖZELLİKLER

MODEL	021811	021812	021817	021821	021822	021827
D (mm)	500	630	710	500	630	710
H <sub>1</sub> (mm)	750	820	890	820	890	960
H <sub>2</sub> (mm)	640	710	780	630	710	770
H <sub>3</sub> (mm)	700	760	840	-	-	-
H <sub>4</sub> (mm)	300	325	340	-	-	-
H <sub>5</sub> (mm)	430	455	490	-	-	-
W (mm)	260	260	295	260	260	295
BAĞLANTI Ø (mm)	1,5"	1,5"	2"	1,5"	1,5"	2"
DEBİ (m <sup>3</sup> /h) (50 m <sup>3</sup> /h/m <sup>2</sup> )	10	15	20	10	15	20
KUM (Kg)	100	150	250	100	150	250
NET AĞIRLIK (Kg)	19,000	23,000	35,000	17,000	21,000	33,000

Firmamız, müşteriye ihbarda bulunmaksızın liste muhteviyatı tüm ürünlerinde değişiklik yapma hakkını mahfuz tutar.





## “Filtegra SL” Hızlı Kum Filtreleri

### GEMAŞ “FİLTEGRA SL” HAVUZ KUM FİLTRESİ

Filtre iç gövdesi ABS plastikten mamul olup, pürüzsüz yüzeyi dolayısıyla yosun tutunmasına izin vermez. Dış gövde **MONOBLOK JELKOTLU CAM TAKVİYELİ POLYESTER'DİR**. Gövdesi 2 parçalı olan klasik jelkotlu lamine filtrelerden farklı olarak; Filtegra parlak-pürüzsüz ve tek parça gövdeli filtre imalatına olanak tanıyan, dünyada eşi olmayan bir imalat tekniği ile üretilmektedir. Kolay açılır vidalı-geniş şeffaf kapağı (çap civatalı kapaktan 2 cm geniştir), manometre ve çok yollu vanası ile kompledir. Maksimum Çalışma Basıncı: 2,5 kg/cm<sup>2</sup>. Test Basıncı: 4 kg/cm<sup>2</sup>. Filtrasyon Hızı: 50 m<sup>3</sup>/h/m<sup>2</sup>. **2 yıl garantili.**

Ürün	Kod	Stand. Paket	Ağırlık Kg	Hacim m <sup>3</sup>
• Ø 500 mm- 1,5" yandan Ç.Y.Vana - 10 m <sup>3</sup> /h	021811S	1	19,000	0,215
• Ø 630 mm- 1,5" yandan Ç.Y.Vana - 15 m <sup>3</sup> /h	021812S	1	23,000	0,325
• Ø 710 mm- 2" yandan Ç.Y.Vana - 20 m <sup>3</sup> /h	021817S	1	35,000	0,440

**NOT:** Tüm modellerde aydınlatma fiyat farkı KDV hariç 25 Euro'dur. Bu modelin siparişi halinde mevcut kodun yanına "L" ilave edilmelidir.



Kolay açılır vidalı-şeffaf kapak



LED aydınlatmalı şeffaf kapak (Opsiyonel)



Ø50 Fitvalf küresel vana sapı ile uyumlu bağlantı rakoru

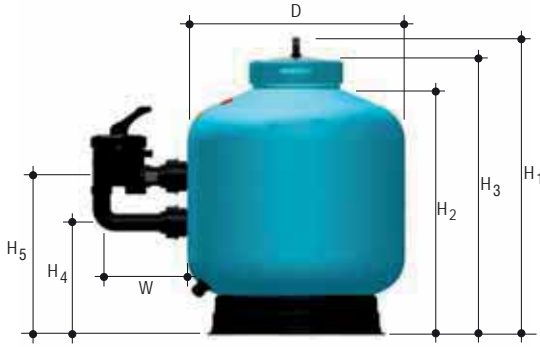

### TEKNİK ÖZELLİKLER

MODEL	021811S	021812S	021817S
D (mm)	500	630	710
H <sub>1</sub> (mm)	785	850	920
H <sub>2</sub> (mm)	650	715	770
H <sub>3</sub> (mm)	735	800	845
H <sub>4</sub> (mm)	300	330	350
H <sub>5</sub> (mm)	430	460	500
W (mm)	260	260	295
BAĞLANTI Ø (mm)	1,5"	1,5"	2"
DEBİ (m <sup>3</sup> /h) (50 m <sup>3</sup> /h/m <sup>2</sup> )	10	15	20
KUM (Kg)	100	150	250
NET AĞIRLIK (Kg)	19,000	23,000	35,000



Yandan çok yollu vana

## “Monocon” Hızlı Kum Filtreleri



GEMAS “MONOCON” HAVUZ KUM FİLTRESİ

Gam elyaf takviyeli polyesterden yapılmış filtre gövdesi, yandan çok yollu vana, bağlantı parçaları, manometre ve pürjörü ile komple.

Maks. çalışma basıncı 2,5 kg/cm<sup>2</sup>. Test basıncı: 3,5 kg/cm<sup>2</sup>.

**2 yıl garantili. Filtrenin her iki bağlantısı da filtrenin alt kabuğundadır.**

Filtrasyon Hızı: 50 m<sup>3</sup>/h/m<sup>2</sup>. Şeffaf Cıvatalı Kapak (Opsiyonel).



Şeffaf cıvatalı kapak  
(Opsiyonel) (Patentli)

Ürün	Kod	Stand. Paket	Ağırlık Kg	Hacim m <sup>3</sup>
• Ø 500 mm - 1,5" Yandan Ç.Y.Vana	021141	1	17,000	0,215
• Ø 630 mm - 1,5" Yandan Ç.Y.Vana	021142	1	22,800	0,325
• Ø 710 mm - 2" Yandan Ç.Y.Vana	021143	1	30,000	0,470
• Ø 830 mm - 2" Yandan Ç.Y.Vana	021144	1	38,600	0,665
• Ø 900 mm - 2" Yandan Ç.Y.Vana	021145	1	46,300	0,905
• Ø 1000 mm - 2" Yandan Ç.Y.Vana	021146	1	63,200	1,021
• Ø 1200 mm - 2" Yandan Ç.Y.Vana	021147	1	78,500	1,460



021145

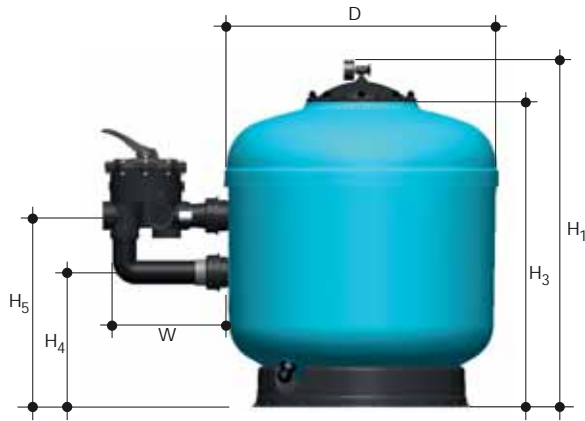

### TEKNİK ÖZELLİKLER

MODEL	021141	021142	021143	021144	021145	021146	021147
D (mm)	500	630	710	830	900	1000	1200
H <sub>1</sub> (mm)	795	870	915	975	1025	1350	1400
H <sub>2</sub> (mm)	-	-	-	-	-	-	-
H <sub>3</sub> (mm)	685	760	805	865	915	1240	1290
H <sub>4</sub> (mm)	305	310	340	380	415	525	590
H <sub>5</sub> (mm)	435	440	490	530	565	870	920
W (mm)	260	260	295	295	295	-	-
BAĞLANTI Ø (mm)	1,5"	1,5"	2"	2"	2"	2,5"	90
DEBİ (m <sup>3</sup> /h) (50 m <sup>3</sup> /h/m <sup>2</sup> )	10	16	20	27	32	39	56
KUM (Kg)	100	150	250	350	450	700	1300
NET AĞIRLIK (Kg)	17,500	22,800	30,000	38,600	46,300	63,200	78,500



Yandan çok yollu vana



## “Monocon” Hızlı Kum Filtreleri

GEMAS “MONOCON” HAVUZ KUM FİLTRESİ Cam elyaf takviyeli polyesterden yapılmış filtre gövdesi, yandan çok yönlü vana, bağlantı parçaları, manometre ve pürjörü ile komple. Maks. çalışma basıncı 2,5 kg/cm<sup>2</sup>.

Test basıncı: 3,5 kg/cm<sup>2</sup>. **2 yıl garantili.**  
Tüm modellerde üstten vana bağlantısı mevcuttur.  
Filtrasyon Hızı: 50 m<sup>3</sup>/h/m<sup>2</sup>.

Ürün	Kod	Stand. Paket	Ağırlık Kg	Hacim m <sup>3</sup>
• Ø 500 mm - 1,5" Üstten Ç.Y.Vana	021141T	1	15,500	0,215
• Ø 630 mm - 1,5" Üstten Ç.Y.Vana	021142T	1	20,000	0,325
• Ø 710 mm - 2" Üstten Ç.Y.Vana	021143T	1		
• Ø 830 mm - 2" Üstten Ç.Y.Vana	021144T	1		
• Ø 900 mm - 2" Üstten Ç.Y.Vana	021145T	1		



Üstten civatalı kapak  
(Opsiyonel)



Su tahliye

### TEKNİK ÖZELLİKLER

MODEL	021141T	021142T	021143T	021144T	021145T
D (mm)	500	630	710	830	900
H <sub>1</sub> (mm)	865	940	1015	1075	1125
H <sub>2</sub> (mm)	-	-	-	-	-
H <sub>3</sub> (mm)	685	760	805	865	915
H <sub>4</sub> (mm)	-	-	-	-	-
W	260	260	295	295	295
BAĞLANTI Ø (mm)	1,5"	1,5"	2"	2"	2"
DEBİ (m <sup>3</sup> /h) (50 m <sup>3</sup> /h/m <sup>2</sup> )	10	16	20	27	32
KUM (Kg)	100	150	250	350	450
NET AĞIRLIK (Kg)	15,500	20,000	27,200	35,800	43,500



## “Monocon L ve LH” Hızlı Kum Filtreleri

**YENİ!**

**2 yıl  
Parça  
GARANTİSİ**

CE

### GEMAS “MONOCON L ve LH” HAVUZ KUM FİLTRESİ

Cam elyaf takviyeli polyesterden yapılmış filtre gövdesi, yandan çok yollu vana, bağlantı parçaları, manometre ve pürjörü ile komple.

Maks. çalışma basıncı 2,5 kg/cm<sup>2</sup>. Test basıncı: 3,5 kg/cm<sup>2</sup>.

**2 yıl garantili. Filtrenin her iki bağlantısı da filtrenin alt kabuğundadır.**

Filtrasyon Hızı: 50 m<sup>3</sup>/h/m<sup>2</sup>. Şeffaf cıvatalı geniş kapak. **2025'te Ø500 ve Ø710**



021142L



Şeffaf cıvatalı geniş kapak



021143L



021142LH

Ürün	Kod	Stand. Paket	Ağırlık Kg	Hacim m <sup>3</sup>
• Ø500 mm - 1,5" Yandan Ç.Y.Vana	021141L	1		
• Ø630 mm - 1,5" Yandan Ç.Y.Vana	021142L	1		
• Ø710 mm - 2" Yandan Ç.Y.Vana	021143L	1		
• Ø830 mm - 2" Yandan Ç.Y.Vana	021144L	1		
• Ø900 mm - 2" Yandan Ç.Y.Vana	021145L	1		
• Ø500 mm - 1,5" Yandan Ç.Y.Vana	021141LH	1		
• Ø630 mm - 1,5" Yandan Ç.Y.Vana	021142LH	1		
• Ø710 mm - 2" Yandan Ç.Y.Vana	021143LH	1		
• Ø830 mm - 2" Yandan Ç.Y.Vana	021144LH	1		
• Ø900 mm - 2" Yandan Ç.Y.Vana	021145LH	1		

L MODEL

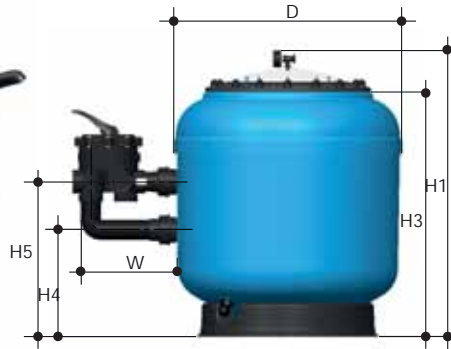

LH MODEL

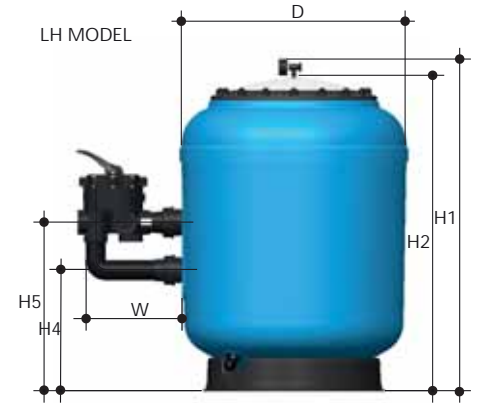

### TEKNİK ÖZELLİKLER

	L Model					LH Model				
MODEL	Ø500	Ø630	Ø710	Ø830	Ø900	Ø500	Ø630	Ø710	Ø830	Ø900
D (mm)	500	630	710	830	900	500	630	710	830	900
H <sub>1</sub> (mm)	800	830	905	970	1020	1050	1050	1050	1050	1050
H <sub>2</sub> (mm)	-	-	-	-	-	1000	1000	1000	1000	1000
H <sub>3</sub> (mm)	690	700	775	840	890	-	-	-	-	-
H <sub>4</sub> (mm)	305	310	340	380	415	400	400	400	400	400
H <sub>5</sub> (mm)	435	440	490	530	565	530	530	550	550	550
W (mm)	260	260	295	295	295	260	260	295	295	295
BAĞLANTI Ø(mm)	1,5"	1,5"	2"	2"	2"	1,5"	1,5"	2"	2"	2"
DEB <sub>c</sub> (m <sup>3</sup> /h) (50 m <sup>3</sup> /h/m <sup>2</sup> )	10	16	20	27	32	10	16	20	27	32
KUM (Kg)	100	150	250	150	250	100	150	250	150	250
NET AĞIRLIK (Kg)	17,500	22,800	30,000	22,800	30,000	17,500	22,800	30,000	22,800	30,000

Firmamız, müşteriye ihbarda bulunmaksızın liste muhteviyatı tüm ürünlerinde değişiklik yapma hakkını mahfuz tutar.



## “Filtrex 2025” Hızlı Kum Filtreleri

GEMAŞ “FILTREX 2025” HAVUZ KUM FİLTRESİ  
Filtre iç gövdesi ABS plastik üstü lamine CTP’dir. Dış gövde akriliktir.  
**Monoblok görünümlü olup**, dünyada eşi olmayan bir imalat tekniği ile  
üretilmektedir. Manometre ve çok yollu vanası ile kompledir.  
Maksimum Çalışma Basıncı: 2,5 kg/cm<sup>2</sup>. Test Basıncı: 4 kg/cm<sup>2</sup>.  
Filtrasyon Hızı: 50 m<sup>3</sup>/h/m<sup>2</sup>. **Şeffaf Cıvatalı Kapak (Opsiyonel).**  
**2 YIL GARANTİSİ.**



Üstten vanalı



Şeffaf cıvatalı kapak  
(Opsiyonel) (Patentli)



Ø50 Fitvalf küresel vana sapı ile  
uyumlu bağlantı rakoru

Ürün	Kod	Stand. Paket	Ağırlık Kg	Hacim m <sup>3</sup>
• Ø 500 mm - 1,5" yandan Ç.Y.Vana - 10 m <sup>3</sup> /h	021610	1	19,000	0,215
• Ø 630 mm - 1,5" yandan Ç.Y.Vana - 15 m <sup>3</sup> /h	021611	1	23,000	0,325
• Ø 710 mm - 2" yandan Ç.Y.Vana - 20 m <sup>3</sup> /h	021612	1	35,000	0,440
• Ø 500 mm - 1,5" üstten Ç.Y.Vana - 10 m <sup>3</sup> /h	021610T	1	17,000	0,215
• Ø 630 mm - 1,5" üstten Ç.Y.Vana - 15 m <sup>3</sup> /h	021611T	1	21,000	0,325
• Ø 710 mm - 2" üstten Ç.Y.Vana - 20 m <sup>3</sup> /h	021612T	1	33,000	0,440

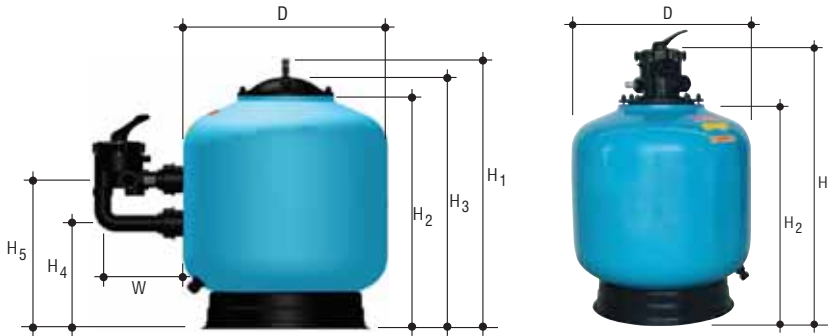

### TEKNİK ÖZELLİKLER

MODEL	021610	021611	021612	021610T	021611T	021612T
D (mm)	500	630	710	500	630	710
H <sub>1</sub> (mm)	750	820	890	820	890	960
H <sub>2</sub> (mm)	640	710	780	630	710	770
H <sub>3</sub> (mm)	700	760	840	-	-	-
H <sub>4</sub> (mm)	300	325	340	-	-	-
H <sub>5</sub> (mm)	430	455	490	-	-	-
W (mm)	260	260	295	260	260	295
BAĞLANTI Ø (mm)	1,5"	1,5"	2"	1,5"	1,5"	2"
DEBİ (m <sup>3</sup> /h) (50 m <sup>3</sup> /h/m <sup>2</sup> )	10	15	20	10	15	20
KUM (Kg)	100	150	250	100	150	250
NET AĞIRLIK (Kg)	19,000	23,000	35,000	17,000	21,000	33,000



Yandan çok yollu vana

## “Filtrex” Hızlı Kum Filtreleri

GEMAS “FILTREX” HAVUZ KUM FİLTRESİ:  
CTP’den mamul, çok yollu vana, bağlantı parçaları,  
manometre ve pürjörü ile komple. Max. çalışma basıncı 2,5 kg/cm<sup>2</sup>.  
Test basıncı: 3,5 kg/cm<sup>2</sup>. **2 yıl garantili.** Filtrasyon Hızı: 50 m<sup>3</sup>/h/m<sup>2</sup>.  
Şeffaf Cıvatalı Kapak (opsiyonel).

2 yıl  
Parça  
GARANTİSİ



Şeffaf cıvatalı kapak  
(Opsiyonel) (Patentli)



Yandan çok yollu vana



Su tahliye

Ürün	Kod	Stand. Paket	Ağırlık Kg	Hacim m <sup>3</sup>
• Ø 450 mm - 1,5" Yandan Ç.Y.Vana - 8 m <sup>3</sup> /h	021111	1	15,400	0,145
• Ø 500 mm - 1,5" Yandan Ç.Y.Vana - 10 m <sup>3</sup> /h	021112	1	17,500	0,215
• Ø 630 mm - 1,5" Yandan Ç.Y.Vana - 14 m <sup>3</sup> /h	021113	1	22,800	0,325
• Ø 710 mm - 2" Yandan Ç.Y.Vana - 21 m <sup>3</sup> /h	021114	1	30,000	0,470
• Ø 830 mm - 2" Yandan Ç.Y.Vana - 27 m <sup>3</sup> /h	021115	1	38,600	0,665
• Ø 900 mm - 2" Yandan Ç.Y.Vana - 32 m <sup>3</sup> /h	021116	1	46,300	0,905
• Ø 1000 mm, Ø 75 Yapıştırma rakor	021117	1	63,200	1,021
• bağlantılı. Ç.Y.V. hariç - 40 m <sup>3</sup> /h				
• 021117 Aynısı, Geniş kapak, - 40 m <sup>3</sup> /h	021117L	1	63,200	1,021
• 021117 Aynısı, Ø 75 Flanş bağlantılı.	021117LF	1	63,200	1,021
• Ø 450 mm - 1,5" Üstten Ç.Y.Vana - 8 m <sup>3</sup> /h	021111T	1	13,500	0,145
• Ø 500 mm - 1,5" Üstten Ç.Y.Vana - 10 m <sup>3</sup> /h	021112T	1	15,500	0,215
• Ø 630 mm - 1,5" Üstten Ç.Y.Vana - 14 m <sup>3</sup> /h	021113T	1	20,000	0,325
• Ø 710 mm - 2" Üstten Ç.Y.Vana - 21 m <sup>3</sup> /h	021114T	1		
• Ø 830 mm - 2" Üstten Ç.Y.Vana - 27 m <sup>3</sup> /h	021115T	1		
• Ø 900 mm - 2" Üstten Ç.Y.Vana - 32 m <sup>3</sup> /h	021116T	1		

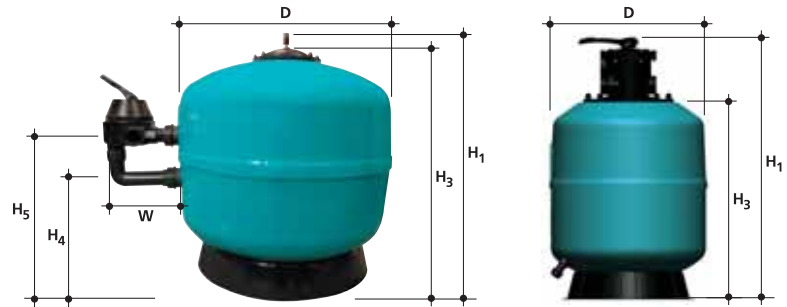

### TEKNİK ÖZELLİKLER

MODEL	021111	021112	021113	021114	021115	021116	021117	021111T	021112T	021113T
<b>D (mm)</b>	450	500	630	710	830	900	1000	450	500	630
<b>H<sub>1</sub> (mm)</b>	700	710	780	925	975	1000	1350	770	780	850
<b>H<sub>2</sub> (mm)</b>	-	-	-	-	-	-	-	-	-	-
<b>H<sub>3</sub> (mm)</b>	650	660	730	875	925	950	1300	590	600	670
<b>H<sub>4</sub> (mm)</b>	270	305	330	385	380	415	500	-	-	-
<b>H<sub>5</sub> (mm)</b>	400	435	460	505	510	565	880	-	-	-
<b>W (mm)</b>	260	260	260	295	295	295	-	-	-	-
<b>BAĞLANTI Ø (mm)</b>	1,5"	1,5"	1,5"	2"	2"	2"	2,5"	1,5"	1,5"	1,5"
<b>DEBİ (m<sup>3</sup>/h) (50 m<sup>3</sup>/h/m<sup>2</sup>)</b>	8	10	14	21	27	32	40	8	10	14
<b>KUM (Kg)</b>	80	100	150	250	350	450	700	80	100	150
<b>NET AĞIRLIK (Kg)</b>	15,400	17,500	22,800	30,000	38,600	46,300	63,200	13,500	15,500	20,000

Firmamız, müşteriye ihbarda bulunmaksızın liste muhteviyatı tüm ürünlerinde değişiklik yapma hakkını mahfuz tutar.





## “Neptune” Hızlı Kum Filtreleri

GEMAŞ “NEPTUNE” HAVUZ KUM FİLTRESİ CTP’den mamul, çok yollu vana, bağlantı parçaları, manometre ve pürjörü ile komple. **Vidalı kolay açılır kapak ve açma aparatı.** Max. çalışma basıncı 2,5 kg/cm<sup>2</sup>. Test basıncı: 3,5 kg/cm<sup>2</sup>. **2 yıl garanti.** Filtrasyon hızı: 50 m<sup>3</sup>/h/m<sup>2</sup>.

Ürün	Kod	Stand. Paket	Ağırlık Kg	Hacim m <sup>3</sup>
• Ø 450 mm - 1,5" Yandan Ç.Y.Vana - 8 m <sup>3</sup> /h	021211	1	14,400	0,145
• Ø 500 mm - 1,5" Yandan Ç.Y.Vana - 10 m <sup>3</sup> /h	021212	1	15,550	0,215
• Ø 650 mm - 1,5" Yandan Ç.Y.Vana - 16 m <sup>3</sup> /h	021213	1	22,500	0,325
• Ø 800 mm - 2" Yandan Ç.Y.Vana - 24 m <sup>3</sup> /h	021214	1	37,600	0,665
• Ø 950 mm - 2" Yandan Ç.Y.Vana - 34 m <sup>3</sup> /h	021215	1	50,500	0,905



Vidalı kolay açılır kapak



Yandan çok yollu vana



### TEKNİK ÖZELLİKLER

MODEL	021211	021212	021213	021214	021215
<b>D (mm)</b>	450	500	650	800	950
<b>H<sub>1</sub> (mm)</b>	710	780	900	1005	1120
<b>H<sub>2</sub> (mm)</b>	-	-	-	-	-
<b>H<sub>3</sub> (mm)</b>	650	730	850	945	1070
<b>H<sub>4</sub> (mm)</b>	260	320	360	355	440
<b>H<sub>5</sub> (mm)</b>	390	450	490	505	590
<b>W (mm)</b>	260	260	295	295	295
<b>W1 (mm)</b>	-	-	-	-	-
<b>BAĞLANTI Ø (mm)</b>	1,5"	1,5"	1,5"	2"	2"
<b>DEBİ (m<sup>3</sup>/h) (50 m<sup>3</sup>/h/m<sup>2</sup>)</b>	8	10	16	24	34
<b>KUM (Kg)</b>	80	100	150	250	450
<b>NET AĞIRLIK (Kg)</b>	14,400	15,550	22,500	37,600	50,500

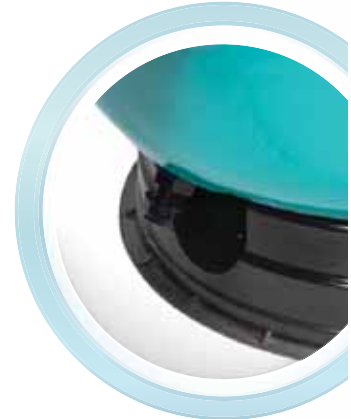

Su tahliye

## Derin Yataklı, Tek / Çok Katmanlı Havuz Filtreleri

GEMAS "FILTREX HB" HAVUZ KUM FİLTRESİ

CTP'den mamul; yandan menhollü, çok yollu vanası, bağlantı parçaları, manometre ve pürjörü ile komple.

İç yapısı: Tablasız Ahtapot fıskiye. Maksimum filtrasyon hızı: Tek katman (kuvars kumu) ile; 35 m<sup>3</sup>/h/m<sup>2</sup>. Çok katman (kuvars kumu + antrasit ve/veya zeolit) ile; 50 m<sup>3</sup>/h/m<sup>2</sup>. Yatak yüksekliği: 1 m. **2 yıl garanti. Gözetleme Camı ve Şeffaf Cıvatalı Kapak opsiyoneldir.**

2 yıl  
Parça  
GARANTİSİ



Şeffaf cıvatalı kapak  
(Opsiyonel) (Patentli)



Ürün	Kod	Stand. Paket	Ağırlık Kg	Hacim m <sup>3</sup>
• Ø 500 mm - 1,5" yandan Ç.Y.Vana 7 m <sup>3</sup> /h tek katman 10 m <sup>3</sup> /h çok katman	021311HB	1	30,000	0,403
• Ø 630 mm - 1,5" yandan Ç.Y.Vana 11 m <sup>3</sup> /h tek katman 15 m <sup>3</sup> /h çok katman	021312HB	1	35,200	0,584
• Ø 710 mm - 2" yandan Ç.Y.Vana 14 m <sup>3</sup> /h tek katman 20 m <sup>3</sup> /h çok katman	021313HB	1	55,000	0,852
• Ø 800 mm - 2" yandan Ç.Y.Vana 18 m <sup>3</sup> /h tek katman 25 m <sup>3</sup> /h çok katman	021314HB	1	71,000	1,230
• Ø 900 mm - 2" yandan Ç.Y.Vana 22 m <sup>3</sup> /h tek katman 32 m <sup>3</sup> /h çok katman	021315HB	1	78,500	1,420
• Ø 1000 mm - Ç.Y.Vanasız 32 m <sup>3</sup> /h tek katman 39 m <sup>3</sup> /h çok katman	021316HB	1		

NOT: Ozona dayanıklı filtreler özel siparişe tabidir. Lütfen fiyat sorunuz.

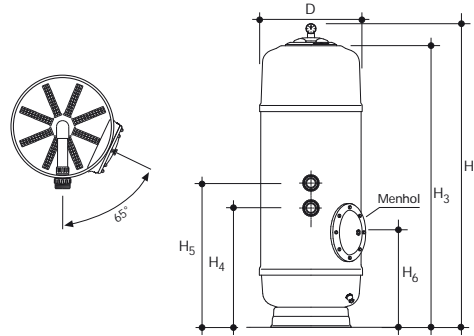

### TEKNİK ÖZELLİKLER

MODEL	021311HB	021312HB	021313HB	021314HB	021315HB
D (mm)	500	630	720	800	900
H <sub>1</sub> (mm)	1610	1510	1690	1780	1765
H <sub>2</sub> (mm)	-	-	-	-	-
H <sub>3</sub> (mm)	1490	1410	1530	1600	1650
H <sub>4</sub> (mm)	605	590	690	605	700
H <sub>5</sub> (mm)	735	720	840	755	850
H <sub>6</sub> (mm)	580	630	650	330	715
BAĞLANTI (Ø)	1,5"	1,5"	2"	2"	2"
DEBİ (m <sup>3</sup> /h) (50 m <sup>3</sup> /h/m <sup>2</sup> )	8	12	16	20	25
ANTRASİT 0,8 - 1,6 mm (lt)	150,000	200,000	250,000	320,000	470,000
KUVAR S KUMU 0,5 - 1 mm (Kg)	150,000	200,000	250,000	320,000	470,000
KUVAR S KUMU 1 - 3 mm (Kg)	100,000	150,000	215,000	270,000	420,000
NET AĞIRLIK (Kg)	30,000	35,200	55,000	71,000	78,500

Firmamız, müşteriye ihbarda bulunmaksızın liste muhteviyatı tüm ürünlerinde değişiklik yapma hakkını mahfuz tutar.



## “Filtrex” ve “Neptune” Filtrasyon Üniteleri

GEMAS “FILTREX” FİLTREASYON ÜNİTESİ Plastik stant üzerine bir adet havuz pompası ile monte edilmiş cam elyaf katkılı polyester kum filtresinden oluşur. **Üstten 1,5" altı yollu vanası, filtre ve pompa bağlantısı mevcuttur 2 yıl garanti. Pompa fiyata dahildir.**

Ürün	Kod	Stand. Paket	Ağırlık Kg	Hacim m <sup>3</sup>
• Ø 450 mm CTP Filtre, Pompa 0,5 HP, Mono	021111TFU	1	34,050	0,440
• Ø 500 mm CTP Filtre, Pompa 0,5 HP, Mono	021112TFU	1	36,950	0,460
• Ø 630 mm CTP Filtre, Pompa 1,0 HP, Mono	021113TFU	1	39,850	0,808

### GEMAS “NEPTUNE” FİLTREASYON ÜNİTESİ

Plastik stant üzerine bir adet havuz pompası ile monte edilmiş cam elyaf katkılı polyester kum filtresinden oluşur. **Yandan 1,5" altı yollu vanası, filtre ve pompa bağlantısı mevcuttur. 2 yıl garanti. Pompa fiyata dahildir.**

Ürün	Kod	Stand. Paket	Ağırlık Kg	Hacim m <sup>3</sup>
• Ø 450 mm CTP Filtre, Pompa 0,5 HP, Mono	021211FU	1	33,850	0,440
• Ø 500 mm CTP Filtre, Pompa 0,75 HP, Mono	021212FU	1	36,650	0,460
• Ø 650 mm CTP Filtre, Pompa 1,0 HP, Mono	021213FU	1	39,550	0,808



Üstten civatalı kapak (Opsiyonel)

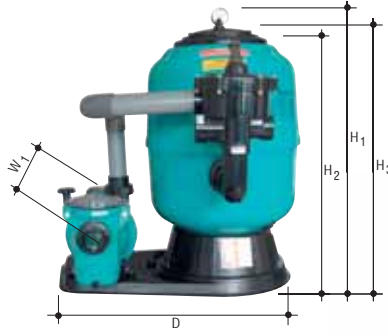

021212FU

### TEKNİK ÖZELLİKLER

MODEL	Filtrex Üstten Çok Yollu Vanalı			Neptune Yandan Çok Yollu Vanalı		
	021111TFU	021112TFU	021113TFU	021211FU	021112TFU	021113TFU
D (mm)	450	500	630	685	880	955
H <sub>1</sub> (mm)	585	610	685	770	800	890
H <sub>2</sub> (mm)	765	790	865	615	655	735
H <sub>3</sub> (mm)	-	-	-	710	740	830
H <sub>4</sub> (mm)	-	-	-	-	-	-
H <sub>5</sub> (mm)	-	-	-	-	-	-
W (mm)	-	-	-	-	-	-
W1 (mm)	675	775	925	675	775	925
BAĞLANTI Ø (mm)	1,5"	1,5"	1,5"	1,5"	1,5"	1,5"
DEBİ (m <sup>3</sup> /h) (50 m <sup>3</sup> /h/m <sup>2</sup> )	8	10	14	8	10	16
KUM (Kg)	80	100	150	80	100	150
NET AĞIRLIK (Kg)	16,000	18,000	23,000	33,850	36,650	39,550



Katlanır kollektör kollan



## “Premium” Filtrasyon Üniteleri



GEMAŞ “PREMIUM” FİLTASYON ÜNİTESİ:  
Termoplastik Havuz Pompası ile bir stant üzerinde kombine edilmek üzere hazırlanmış **üstten altı yollu vanalı**, rotasyon tekniği ile plastikten mamul kum filtresinden oluşur. Pompa ve filtre ara bağlantısı mevcuttur. **2 yıl garanti.**  
**Pompa fiyata dahildir.**



Üstten Vanalı



Ürün	Kod	Stand. Paket	Ağırlık Kg	Hacim m <sup>3</sup>
• Ø 400 mm Plastik Kum Filtresiyle, Pompa 0,33 HP, Mono - Micro	021921FU	1	25,000	0,150
• Ø 500 mm Plastik Kum Filtresiyle, Pompa 0,5 HP, Mono - Micro	021922FU	1	30,000	0,190
• Ø 615 mm Plastik Kum Filtresiyle, Pompa 0,75 HP, Mono - Mini	021923FU	1	38,000	0,190

GEMAŞ “PREMIUM” FİLTASYON ÜNİTESİ:  
Termoplastik Havuz Pompası ile bir stant üzerinde kombine edilmek üzere hazırlanmış **yandan altı yollu vanalı**, rotasyon tekniği ile plastikten mamul kum filtresinden oluşur. Pompa ve filtre ara bağlantısı mevcuttur. **Pompa fiyata dahildir.**

Ürün	Kod	Stand. Paket	Ağırlık Kg	Hacim m <sup>3</sup>
• Ø 400 mm Plastik Kum Filtresiyle, Pompa 0,33 HP, Mono - Micro	021911FU	1	24,000	0,150
• Ø 500 mm Plastik Kum Filtresiyle, Pompa 0,5 HP, Mono - Micro	021912FU	1	29,000	0,190
• Ø 615 mm Plastik Kum Filtresiyle, Pompa 0,75 HP, Mono - Mini	021913FU	1	36,000	0,190

**YENİ!**



Katlanır kollektör kollar



### TEKNİK ÖZELLİKLER

MODEL	Premium Üstten Çok Yollu Vanalı			Premium Yandan Çok Yollu Vanalı		
	021921FU	021922FU	021923FU	021911FU	021912FU	021913FU
D (mm)	1120	1120	1120	1120	1120	1120
H <sub>1</sub> (mm)	290	330	344	280	320	334
H <sub>2</sub> (mm)	220	260	274	220	260	274
W <sub>1</sub> (mm)	444	444	500	444	444	500
BAĞLANTI (Ø)	1,5"	1,5"	1,5"	1,5"	1,5"	1,5"
DEBİ (m <sup>3</sup> /h) (50 m <sup>2</sup> /h/m <sup>2</sup> )	8	10	15	8	10	15
KUM (Kg)	75	100	150	75	100	150
NET AĞIRLIK (Kg)	25,000	30,000	38,000	24,000	29,000	36,000

Firmamız, müşteriye ihbarda bulunmaksızın liste muhteviyatı tüm ürünlerinde değişiklik yapma hakkını mahfuz tutar.



**YENİ!**

**2 yıl**  
Parça  
**GARANTİSİ**

## Paletli Filtrasyon Sistemi

100 x 120 cm palet üzerine komple kuruludur. 3 emiş, 1 basma ve 1 ters yıkama hattı ( d63 mm). Tuz klor jeneratörü, Elektrik Panosu ve trafolar opsiyoneldir. Tuz klor jeneratörü, ısıtıcı, ısı pompası vb. yardımcı ünite kurulumu için ekstra baypas bağlantısı mevcuttur.



### Ürün

### Kod

• Ø500 mm Üstten Filtre - 0,75 HP Mini Mono Pompa	02526
• Ø615 mm Üstten Filtre - 1 HP Mini Mono Pompa	02527
• Ø760 mm Üstten Filtre - 1,5 HP Pompa	02528
• Ø500 mm Üstten Filtre - 0,75 HP Mini Mono Pompa, Elektrik Panosu, ve Tuz Klor Jeneratörü Dahil	02536
• Ø615 mm Üstten Filtre - 1 HP Mini Mono Pompa, Elektrik Panosu, ve Tuz Klor Jeneratörü Dahil	02537
• Ø760 mm Üstten Filtre - 1,5 HP Pompa, Elektrik Panosu, ve Tuz Klor Jeneratörü Dahil	02538

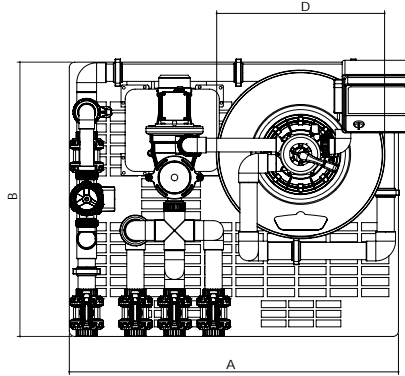
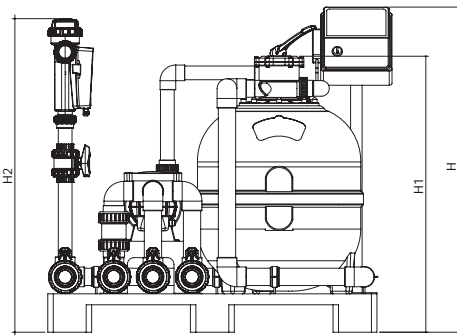

Tuz klor jeneratörü (Opsiyonel)



Elektrik panosu (Opsiyonel)

### TEKNİK ÖZELLİKLER

MODEL	A	B	D	H	H <sup>1</sup>	HP
D.500 Premium Filtre - 3/4 HP Mini Akış Pompası	1200	1000	500	1100	855	1100
D.615 Premium Filtre - 1 HP Mini Akış Pompası	1200	1000	615	1200	975	1100
D.760 Filtrone Filtre - 1.5 HP Mini Akış Pompası	1200	1000	760	1300	1195	1100

## Kartuş Filtreler ve Yedekleri



### GEMAŞ KARTUŞ FİLTRE

ABS gövde. Manometresi ve pürjörü ile komple. Bağlantılar 1,5" içten dışlıdır. Max. çalışma basıncı: 2,5 bar. Max. su sıcaklığı: 40 C

Ürün	Kod	Stand. Paket	Ağırlık Kg	Hacim m <sup>3</sup>
• AF25 Kartuş Filtre - 5,5 m <sup>3</sup> /h	<b>02411</b>	1	5,000	0,040
• AF50 Kartuş Filtre - 11,4 m <sup>3</sup> /h	<b>02413</b>	1	5,500	0,050
• AF75 Kartuş Filtre - 17,0 m <sup>3</sup> /h	<b>02414</b>	1	6,500	0,060
• AF100 Kartuş Filtre - 22,9 m <sup>3</sup> /h	<b>02415</b>	1	7,500	0,070
• AF150 Kartuş Filtre - 33,4 m <sup>3</sup> /h	<b>02416</b>	1		
• AF200 Kartuş Filtre - 40,9 m <sup>3</sup> /h	<b>02417</b>	1		



MODEL	Çap (mm)	Yükseklik (mm)	Bağlantı Çapı (Giriş-Çıkış)	Çalışma Basıncı (kg/cm <sup>2</sup> )	Debi (m <sup>3</sup> /h)	Filtrasyon Kap. (µ)
AF25	445	387	1/2"	2,5	5,5	≥15
AF50	625	567	1/2"	2,5	11,4	≥15
AF75	805	747	1/2"	2,5	17,0	≥15
AF100	985	927	2"	2,5	22,9	≥15
AF150	1165	1107	2"	2,5	33,4	≥15
AF200	1345	1287	2"	2,5	40,9	≥15

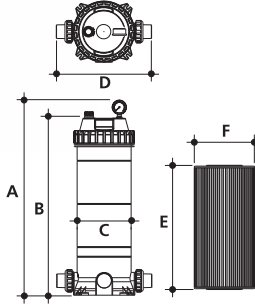

MODEL	A (mm)	B (mm)	C (mm)	D (mm)	E (mm)	F (mm)	Filtrasyon Alanı (m <sup>2</sup> )
AF25	445	387	225	397	178	185	2,25
AF50	625	567	225	397	358	185	4,63
AF75	805	747	225	397	537	185	7,00
AF100	985	927	225	397	717	185	9,38
AF150	1165	1107	225	397	896	185	13,72
AF200	1345	1287	225	397	538x2pcs	185	16,82



### GEMAŞ YEDEK KARTUŞLAR

Ürün	Kod	Stand. Paket	Ağırlık Kg	Hacim m <sup>3</sup>
• AF25-CE Yedek Kartuş	<b>0241101</b>	1		
• AF50-CE Yedek Kartuş	<b>0241301</b>	1		
• AF75-CE Yedek Kartuş	<b>0241401</b>	1		
• AF100-CE Yedek Kartuş	<b>0241501</b>	1		
• AF150-CE Yedek Kartuş	<b>0241601</b>	1		
• AF200-CE Yedek Kartuş	<b>0241701</b>	1		



## “Turbidron” Bobin Sargılı Filtreler

GEMAŞ “TURBIDRON” BOBİN SARGILI KUM FİLTRELERİ İÇİN ÖZEL İSTEKLER:



Ürün	Kod	Stand. Paket	Ağırlık Kg	Hacim m <sup>3</sup>
• Dairesel Menhol (2,5 Bar) Ø 400 mm	0217172	1		
• Aynısı, Şeffaf Kapaklı	0217172T	1		
• Dairesel Menhol (4,0 Bar) Ø 400 mm	0217182	1		
• Şeffaf Kapak farkı	0217119			
• Gözetleme Camı Ø 90 mm	0217192	1		
• Gözetleme Camı Ø 125 mm	0217202	1		
• Gözetleme Camı Ø 200 mm	0217212	1		
• Otomatik Pürjör 1”	0217222	1		
• Otomatik Pürjör 2”	0217232	1		
• Çiftli Manometre Seti	0217242	1		
• Çiftli Manometre Seti, Musluklu	0217252	1		
• Ozon Koruması (Vinilester) farkı				
• Kum Yatağı Derinliği=1,5 m farkı (1,2 m ‘den)				

## “Turbidron” Bobin Sargılı Filtreler



GEMAS “TURBIDRON” BOBİN SARGILI KUM FİLTRESİ  
Üzeri cam elyaf sargılar ile güçlendirilmiş cam elyaf katkılı polyesterden veya PE plastikten mamul filtre gövdesi. Manometresi ve 1,5" hava tahliye vanası ile kompledir. **Kum yatak derinliği 1.0 m'dir** (021717E, 021725 ve 021718 hariç). Test basıncı: 4 kg/cm<sup>2</sup>. Maksimum çalışma basıncı: 2,5 kg/cm<sup>2</sup>.

Filtrasyon hızı: Max. 50 m<sup>3</sup>/h/m<sup>2</sup>. Çok yollu vanası hariç.

**4,0 ve 6,0 kg/cm<sup>2</sup> çalışma basınçları için Lütfen Fiyat Sorunuz.**



021725



021721

Ürün	Kod	Stand. Paket	Ağırlık Kg	Hacim m <sup>3</sup>
• Ø 1200 mm - 56 m <sup>3</sup> /h, 75 mm rakorlu	021717E	1	95,000	
• Ø 1200 mm - 56 m <sup>3</sup> /h	021725	1	110,000	
• Ø 1400 mm - 77 m <sup>3</sup> /h	021718	1	180,000	
• Ø 1600 mm - 100 m <sup>3</sup> /h	021719	1	240,000	
• Ø 1800 mm - 127 m <sup>3</sup> /h	021720	1	275,000	
• Ø 2000 mm - 157 m <sup>3</sup> /h	021721	1	300,000	
• Ø 2200 mm - 190 m <sup>3</sup> /h	021722	1	425,000	
• Ø 2350 mm - 217 m <sup>3</sup> /h	021727	1		
• Ø 2400 mm - 226 m <sup>3</sup> /h	021723	1	535,000	
• Ø 2500 mm - 245 m <sup>3</sup> /h	021724	1		
• Ø 3000 mm - 245 m <sup>3</sup> /h	021726	1		

NOT: Umuma açık havuzlarda, filtrasyon hızının 40 m<sup>3</sup>/h/m<sup>2</sup>'den fazla alınmaması tavsiye edilir.

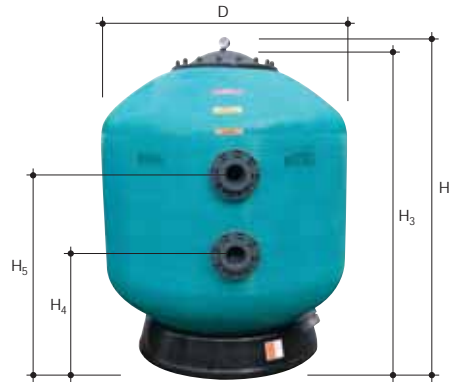

### TEKNİK ÖZELLİKLER

MODEL	021717E	021725	021718	021719	021720	021721	021722	021727	021723	021724	021726
D (mm)	1200	1200	1400	1600	1800	2000	2200	2350	2400	2500	3000
H <sub>1</sub> (mm)	1410	1410	1560	1860	2050	2160	2360	2560	2660	2770	2770
H <sub>2</sub> (mm)	-	-	-	-	-	-	-	-	-	-	-
H <sub>3</sub> (mm)	1350	1350	1500	1800	1990	2100	2300	2500	2600	2710	2710
H <sub>4</sub> (mm)	520	520	600	640	700	770	900	900	900		
H <sub>5</sub> (mm)	880	880	950	1200	1300	1400	1530	1700	1700		
BAĞLANTI Ø (mm)	75	90	110	125	140	160	200	200	200	200	200
DEB (m <sup>3</sup> /h) (50 m <sup>3</sup> /h/m <sup>2</sup> )	56	56	77	100	127	157	190	217	226	245	245
KUM (Kg)	1300	1500	1950	2750	3650	4750	5700	6150	6400	7000	7000
NET AĞIRLIK (Kg)	95,000	110,000	180,000	240,000	275,000	300,000	425,000	500,000	535,000		

Firmamız, müşteriye ihbarda bulunmaksızın liste muhteviyatı tüm ürünlerinde değişiklik yapma hakkını mahfuz tutar.



## “Turbidron” Bobin Sargılı Filtreler

### GEMAS “TURBIDRON” BOBIN SARGILI KUM FİLTRESİ

Üzeri cam elyaf sargılar ile güçlendirilmiş cam elyaf katkılı polyesterden mamul filtre gövdesi. Manometresi ve 1,5" hava tahliye vanası ile kompledir. **Kum yatak derinliği 1.2 m'dir.**

Yan menhol opsiyoneldir. Test basıncı 4 kg/cm<sup>2</sup>.

Maksimum çalışma basıncı: 2,5 kg/cm<sup>2</sup>.

Filtrasyon hızı: Max. 30 m<sup>3</sup>/h/m<sup>2</sup>. Çok yollu vanası hariç.

**4,0 ve 6,0 kg/cm<sup>2</sup> çalışma basınçları için Lütfen Fiyat Sorunuz.**

Ürün	Kod	Stand. Paket	Ağırlık Kg	Hacim m <sup>3</sup>
• Ø 1200 mm - 34 m <sup>3</sup> /h	0217171	1	140,000	
• Ø 1400 mm - 46 m <sup>3</sup> /h	0217181	1	210,000	
• Ø 1600 mm - 60 m <sup>3</sup> /h	0217191	1	280,000	
• Ø 1800 mm - 76 m <sup>3</sup> /h	0217201	1	275,000	
• Ø 2000 mm - 94 m <sup>3</sup> /h	0217211	1	300,000	
• Ø 2200 mm - 114 m <sup>3</sup> /h	0217221	1	425,000	
• Ø 2400 mm - 136 m <sup>3</sup> /h	0217231	1	535,000	
• Ø 2500 mm - 147 m <sup>3</sup> /h	0217241	1		
• Ø 3000 mm - 245 m <sup>3</sup> /h	0217251	1		

NOT: Umuma açık havuzlarda, filtrasyon hızının 40 m<sup>3</sup>/h/m<sup>2</sup>'den fazla alınmaması tavsiye edilir.

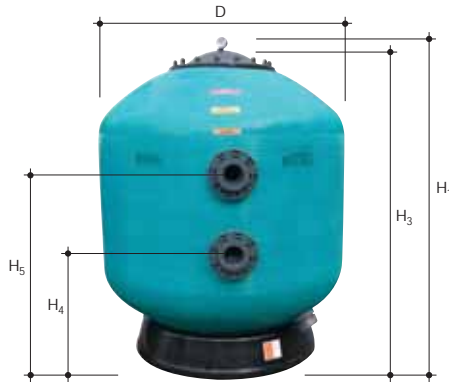

### TEKNİK ÖZELLİKLER

MODEL	0217171	0217181	0217191	0217201	0217211	0217221	0217231	0217251
D (mm)	1200	1400	1600	1800	2000	2200	2400	2500
H <sub>1</sub> (mm)	1660	1810	1860	2050	2160	2300	2660	2970
H <sub>2</sub> (mm)	-	-	-	-	-	-	-	-
H <sub>3</sub> (mm)	1600	1750	1800	1990	2100	2240	2600	2910
H <sub>4</sub> (mm)	520	600	640	700	770	900	900	900
H <sub>5</sub> (mm)	880	950	1200	1300	1400	1530	1700	1700
BAĞLANTI Ø (mm)	90	110	125	140	160	200	200	200
DEBİ (m <sup>3</sup> /h) (50 m <sup>3</sup> /h/m <sup>2</sup> )	56	77	100	127	157	190	226	245
KUM (Kg)	1800	2350	3300	4400	5700	6850	7700	8400
NET AĞIRLIK (Kg)	140,000	210,000	280,000	275,000	300,000	425,000	535,000	



## “Turbidron Norm Plus” Derin Yataklı Kum Filtreleri

GEMAS “TURBIDRON NORM PLUS” BOBİN SARGILI KUM FİLTRESİ  
Üzeri cam elyaf sargılar ile güçlendirilmiş cam elyaf katkılı polyesterden mamul filtre gövdesi. Tablalı mantar fiskiyeli dağıtım sistemi. Manometresi ve 1,5" hava tahliye vanası ile komplemdir.

**Kum yatak derinliği 1.20 m'dir.**

Test basıncı: 4 kg/cm<sup>2</sup>. Maksimum çalışma basıncı: 2,5 kg/cm<sup>2</sup>.

Filtrasyon hızı: Max. 50 m<sup>3</sup>/h/m<sup>2</sup>. Çok yollu vanası hariç.

**4,0 ve 6,0 kg/cm<sup>2</sup> çalışma basınçları için Lütfen Fiyat Sorunuz.**



Büyük üst kapak



Ct polyester bağlantı



Yan menhol



Tablalı mantar fiskiyeli dağıtım sistemi

Ürün	Kod	Stand. Paket	Ağırlık Kg	Hacim m <sup>3</sup>
• Ø 900 mm - 19 m <sup>3</sup> /h - 25 m <sup>3</sup> /h	021512	1	1000,000	
• Ø 1000 mm - 24 m <sup>3</sup> /h - 32 m <sup>3</sup> /h	021513	1	1300,000	
• Ø 1200 mm - 37 m <sup>3</sup> /h - 49 m <sup>3</sup> /h	021514	1	1800,000	
• Ø 1400 mm - 46 m <sup>3</sup> /h - 61,5 m <sup>3</sup> /h	021515	1	2350,000	
• Ø 1600 mm - 63 m <sup>3</sup> /h - 84 m <sup>3</sup> /h	021516	1	3300,000	
• Ø 1800 mm - 76 m <sup>3</sup> /h - 101 m <sup>3</sup> /h	021517	1	4400,000	
• Ø 2000 mm - 94 m <sup>3</sup> /h - 125 m <sup>3</sup> /h	021518	1	5700,000	
• Ø 2200 mm - 114 m <sup>3</sup> /h - 152 m <sup>3</sup> /h	021519	1	6850,000	
• Ø 2400 mm - 136 m <sup>3</sup> /h - 181 m <sup>3</sup> /h	021520	1	7700,000	
• Ø 2500 mm - 147 m <sup>3</sup> /h - 196 m <sup>3</sup> /h	021521	1	8300,000	

NOT: Umuma açık havuzlarda, filtrasyon hızının 40 m<sup>3</sup>/h/m<sup>2</sup>'den fazla alınmaması tavsiye edilir.

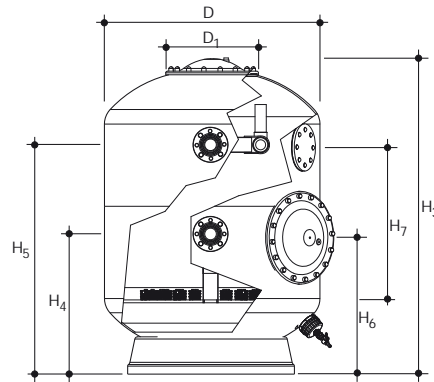

### TEKNİK ÖZELLİKLER

MODEL	021512	021513	021514	021515	021516	021517	021518	021519	021520	021521
D (mm)	900	1000	1200	1400	1600	1800	2000	2200	2400	2500
D <sub>1</sub> (mm)	-	-	-	-	-	-	-	-	-	-
H <sub>3</sub> (mm)	2000	2110	2280	2460	2520	2630	2680	2680	2680	2750
H <sub>4</sub> (mm)	550	750	750	820	850	900	950	950	1000	900
H <sub>5</sub> (mm)	1450	1550	1550	1520	1550	1600	1700	1700	1750	1700
H <sub>6</sub> (mm)	900	900	900	1000	950	950	1100	1000	1000	920
H <sub>7</sub> (mm)	1200	1200	1200	1200	1200	1200	1200	1200	1200	1200
BAGLANTI Ø (mm)	63	75	75	90	90	110	125	140	140	160
DEBİ (m <sup>3</sup> /h) (50 m <sup>3</sup> /h/m <sup>2</sup> )	19	24	37	46	63	76	94	114	136	147
KUM (Kg)	1000	1300	1800	2350	3300	4400	5700	6850	7700	8300

Firmamız, müşteriye ihbarda bulunmaksızın liste muhteviyatı tüm ürünlerinde değişiklik yapma hakkını mahfuz tutar.



## “Turbidron” Bobin Sargılı Yatay Filtreler

**GEMAS “TURBIDRON” BOBİN SARGILI YATAY KUM FİLTRESİ**  
Üzeri cam elyaf sargılar ile güçlendirilmiş cam elyaf katkılı polyesterden mamul filtre gövdesi. Manometresi ve 1½" hava tahliye vanası ve 40 cm geniş menholü ile komplemdir. Test basıncı 4 kg/cm<sup>2</sup>. Maksimum çalışma basıncı: 2,5 kg/cm<sup>2</sup>. Filtrasyon hızı: Max. 30 m<sup>3</sup>/h/m<sup>2</sup>.

**4,0 ve 6,0 kg/cm<sup>2</sup> çalışma basıncı için Lütfen Fiyat Sorunuz. Listede belirtilen tüm modeller iki katlı olarak imal edilebilir. Lütfen Fiyat Sorunuz.**



Ürün	Kod	Stand. Paket
<b>Kum yatak derinliği 0,6 m'dir.</b>		
• Ø 1000 mm - L=1500 mm. 34 m <sup>3</sup> /h	02197161	1
• Ø 1000 mm - L=2000 mm. 51 m <sup>3</sup> /h	02197162	1
• Ø 1200 mm - L=2000 mm. 63 m <sup>3</sup> /h	02197171	1
• Ø 1200 mm - L=2500 mm. 80 m <sup>3</sup> /h	02197172	1
<b>Kum yatak derinliği 0,8 m'dir.</b>		
• Ø 1400 mm - L=2000 mm. 70 m <sup>3</sup> /h	02197181	1
• Ø 1400 mm - L=2500 mm. 88 m <sup>3</sup> /h	02197182	1
• Ø 1400 mm - L=3000 mm. 110 m <sup>3</sup> /h	02197183	1
• Ø 1600 mm - L=2000 mm. 87 m <sup>3</sup> /h	02197191	1
• Ø 1600 mm - L=2500 mm. 105 m <sup>3</sup> /h	02197192	1
• Ø 1600 mm - L=3000 mm. 137 m <sup>3</sup> /h	02197193	1
• Ø 1600 mm - L=4000 mm. 163 m <sup>3</sup> /h	02197194	1
• Ø 1600 mm - L=4500 mm. 190 m <sup>3</sup> /h	02197195	1
<b>Kum yatak derinliği 1,0 m'dir.</b>		
• Ø 1800 mm - L=2500 mm. 114 m <sup>3</sup> /h	02197201	1
• Ø 1800 mm - L=3000 mm. 140 m <sup>3</sup> /h	02197202	1
• Ø 1800 mm - L=3500 mm. 166 m <sup>3</sup> /h	02197203	1
• Ø 1800 mm - L=4000 mm. 191 m <sup>3</sup> /h	02197204	1
• Ø 2000 mm - L=2500 mm. 123 m <sup>3</sup> /h	02197211	1
• Ø 2000 mm - L=3000 mm 152 m <sup>3</sup> /h	02197212	1
• Ø 2000 mm - L=3500 mm. 180 m <sup>3</sup> /h	02197213	1
• Ø 2000 mm - L=4000 mm. 209 m <sup>3</sup> /h	02197214	1
• Ø 2000 mm - L=4500 mm. 236 m <sup>3</sup> /h	02197215	1
• Ø 2000 mm - L=5000 mm. 265 m <sup>3</sup> /h	02197216	1
• Ø 2200 mm - L=2500 mm. 137 m <sup>3</sup> /h	02197221	1
• Ø 2200 mm - L=3000 mm. 165 m <sup>3</sup> /h	02197222	1
• Ø 2200 mm - L=3500 mm. 197 m <sup>3</sup> /h	02197223	1
• Ø 2200 mm - L=4000 mm. 229 m <sup>3</sup> /h	02197224	1
• Ø 2200 mm - L=4500 mm. 258 m <sup>3</sup> /h	02197225	1
• Ø 2200 mm - L=5000 mm. 287m <sup>3</sup> /h	02197226	1
<b>Kum yatak derinliği 1,2 m'dir.</b>		
• Ø 2400 mm - L=3000 mm. 179 m <sup>3</sup> /h	02197231	1
• Ø 2400 mm - L=3500 mm. 214 m <sup>3</sup> /h	02197232	1
• Ø 2400 mm - L=4000 mm. 248 m <sup>3</sup> /h	02197233	1
• Ø 2400 mm - L=5000 mm. 306 m <sup>3</sup> /h	02197234	1
• Ø 2500 mm - L=4000 mm. 267 m <sup>3</sup> /h	02197241	1
• Ø 2500 mm - L=5000 mm. 341 m <sup>3</sup> /h	02197242	1



Çift katlı yatay filtre



iki katlı detay

## “Turbidron” Bobin Sargılı Yatay Filtreler

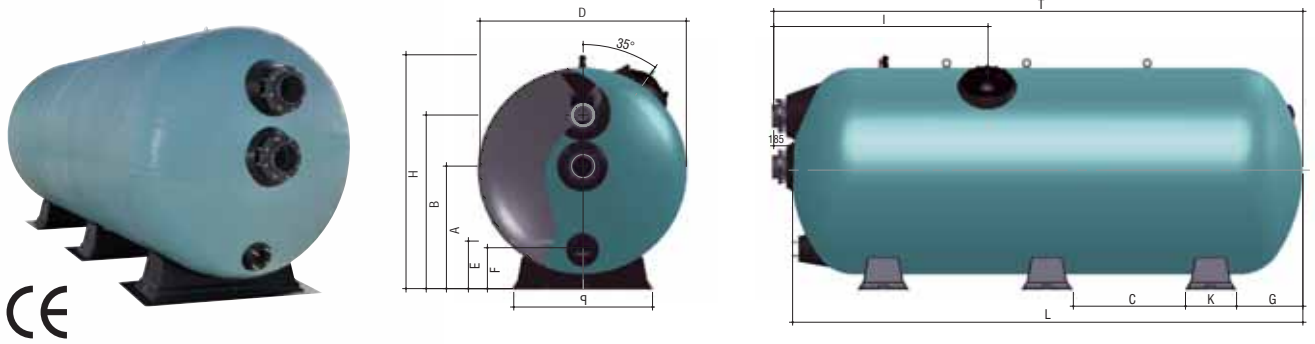

### TEKNİK ÖZELLİKLER

MODEL	D (mm)	L (mm)	A (mm)	B (mm)	C (mm)	E (mm)	F (mm)	G (mm)	H (mm)	I (mm)	K (mm)	P (mm)	T (mm)	Bağlantı (Ø) (mm)	Debi (m <sup>3</sup> /h) (50 m <sup>3</sup> /h/m <sup>2</sup> )	Kum (Kg)	Net Ağırlık (Kg)
02197161	1000	1500	600	850	400	300	250	300	1200	750	250	680	1600	90	60	1260	138
02197162	1000	2500	600	850	400	300	250	500	1200	1250	500	680	2600	125	100	2100	208
02197171	1200	2000	720	1020	300	330	250	350	1350	1000	500	820	2100	125	96	2016	216
02197172	1200	2500	720	1020	500	330	250	500	1350	1250	500	820	2600	140	120	2520	258
02197181	1400	2000	840	1270	300	360	350	350	1700	1000	500	950	2110	125	112	3136	262
02197182	1400	2500	840	1270	500	360	350	500	1700	1250	500	950	2610	140	140	3920	310
02197183	1400	3000	840	1270	800	360	350	600	1700	1500	500	950	3110	160	168	4704	359
02197191	1600	2000	960	1360	300	390	250	350	1870	1000	500	1090	2130	140	128	3584	310
02197192	1600	2500	960	1360	500	390	250	500	1870	1250	500	1090	2630	160	160	4480	366
02197193	1600	3000	960	1360	800	390	250	600	1870	1500	500	1090	3130	160	192	5376	421
02197194	1600	4000	960	1360	800	390	250	600	1870	1500	500	1090	4130	160	210	5940	561
02197195	1600	4500	960	1360	800	390	250	600	1870	1500	500	1090	4630	200	238	6730	631
02197201	1800	3500	1080	1530	500	420	300	500	2080	1250	500	1225	2670	160	180	6300	472
02197202	1800	4000	1080	1530	800	420	300	600	2080	1500	500	1225	3170	160	216	7560	541
02197203	1800	2500	1080	1530	500	420	300	500	2080	1750	500	1225	3670	200	252	8820	611
02197204	1800	3000	1080	1530	500	420	300	500	2080	2000	500	1225	4170	200	288	10080	680
02197211	2000	3500	1200	1700	500	450	400	500	2300	1250	500	1360	2690	160	200	7000	540
02197212	2000	4000	1200	1700	800	450	400	600	2300	1500	500	1360	3190	160	240	8400	617
02197213	2000	4500	1200	1700	500	450	400	500	2300	1750	500	1360	3690	200	280	9800	694
02197214	2000	5000	1200	1700	650	450	400	600	2300	2000	500	1360	4190	200	320	11200	771
02197215	2000	2500	1200	1700	900	450	400	600	2300	2250	500	1360	4690	225	360	12600	848
02197216	2000	3000	1200	1700	1060	450	400	650	2300	2100	500	1360	5190	225	400	14000	925
02197221	2200	3500	1320	1870	500	485	500	500	2470	1250	500	1500	2690	200	220	7700	673
02197222	2200	4000	1320	1870	800	485	500	600	2470	1500	500	1500	3190	200	264	9240	766
02197223	2200	4500	1320	1870	500	485	500	500	2470	1750	500	1500	3690	200	308	10780	860
02197224	2200	5000	1320	1870	650	485	500	600	2470	2000	500	1500	4190	225	352	12320	953
02197225	2200	3000	1320	1870	650	485	500	600	2470	2250	500	1500	4690	225	396	13860	1046
02197226	2200	3500	1320	1870	900	485	500	600	2470	2500	500	1500	5190	250	440	15400	1245
02197231	2400	4000	1440	2040	800	510	600	600	2400	1500	500	1630	4220	200	288	12096	935
02197232	2400	4000	1440	2040	500	510	600	500	2670	1750	500	1630	4220	200	336	14112	1277
02197233	2400	5000	1440	2040	650	510	600	600	2670	2000	500	1630	4220	225	384	16128	1413
02197241	2500		1500	2125	650	540	600	600	2770	4000	500	1700	4220	225	400	16800	1486
02197242	2500		1500	2125	1060	540	600	650	2770	5000	500	1360	5220	250	500	21000	1769





## “Neptune” Umumi Havuz Kum Filtreleri

**GEMAS “NEPTUNE” UMUMİ HAVUZLAR İÇİN KUM FİLTRESİ**  
CTP'den mamul. Manometre ve 0,5" havalık vanası ile komple.  
Test basıncı 3,5 kg/cm<sup>2</sup>. Maksimum çalışma basıncı: 2,5 kg/cm<sup>2</sup>.  
Filtrasyon hızı: Max. 50 m<sup>3</sup>/h/m<sup>2</sup>. Filtrasyon Derinliği: 1,0 m  
(021216, 021217 hariç). Karşı flanş fiyata dahil değildir (021216).

Ürün	Kod	Stand. Paket	Ağırlık Kg	Hacim m <sup>3</sup>
• Ø 1200 mm - Vanasız Ø 90 mm Flanş Bağlantılı. (Karşı flanş fiyata dahil değildir.) Max. 56 m <sup>3</sup> /h kapasite	021216	1	78,500	1,460
• Ø 1400 mm - Vanasız Ø 110 mm Flanş Bağlantılı. (Karşı flanş fiyata dahil değildir.) Max. 77 m <sup>3</sup> /h kapasite	021217	1	145,000	2,350
• Ø 1600 mm - Vanasız Ø 125 mm Flanş Bağlantılı. Max. 100 m <sup>3</sup> /h kapasite	021218	1	202,500	3,760
• Ø 1800 mm - Vanasız Ø 140 mm Flanş Bağlantılı. Max. 127 m <sup>3</sup> /h	021224	1	225,000	5,080
• Ø 2000 mm - Vanasız Ø 160 mm Flanş Bağlantılı. Max. 157 m <sup>3</sup> /h	021219	1	245,000	6,410
• Ø 2200 mm - Vanasız Ø 200 mm Flanş Bağlantılı. Max. 190 m <sup>3</sup> /h	021220	1	425,000	8,900
• Ø 2400 mm - Vanasız Ø 200 mm Flanş Bağlantılı. Max. 226 m <sup>3</sup> /h	021225	1	535,000	12,200

NOT: Umuma açık havuzlarda, filtrasyon hızının 40 m<sup>3</sup>/h/m<sup>2</sup>'den fazla alınmaması tavsiye edilir.



Serbest flanş bağlantısı  
(021216)



021218



Su tahliye

### TEKNİK ÖZELLİKLER

MODEL	021216	021216L	021217	021218	021224	021219	021220	021225
D (mm)	1200	1200	1400	1600	1800	2000	2200	2400
H <sub>1</sub> (mm)	1325	1325	1640	1700	2110	1940	2350	2750
H <sub>3</sub> (mm)	1265	1265	1580	1640	2000	1880	2240	2600
H <sub>4</sub> (mm)	500	500	630	670	750	830	900	900
H <sub>5</sub> (mm)	900	900	980	1200	1370	1330	1530	1700
BAĞLANTI Ø (mm)	90	90	110	125	140	160	200	200
DEB (m <sup>3</sup> /h) (50 m <sup>3</sup> /h/m <sup>2</sup> )	56	56	77	100	127	157	190	226
KUM (Kg)	1300	1300	1950	2750	3650	4750	5700	6600
NET AĞIRLIK (Kg)	78,500	78,500	145,000	202,500	225,000	245,000	425	535

Firmamız, müşteriye ihbarda bulunmaksızın liste muhteviyatı tüm ürünlerinde değişiklik yapma hakkını mahfuz tutar.

## “Filtrex - Norm Plus” Derin Yataklı Kum Filtreleri

### GEMAŞ “FILTREX NORM PLUS” HAVUZ KUM FİLTRESİ

CTP'den mamul, manometre ve pürjörü ile komple.

Alt tabanından servis kapağı. Yan gövdede menhol kapağı, gözetleme camı.

«ç yapısı»: Tablalı mantar fıskiye dağıtım sistemi. **2 yıl garanti.**

Filtrasyon hızı: Tek katman (kuvars kumu) ile; 30 m<sup>3</sup>/h/m<sup>2</sup>.

Çok katman (kuvars kumu + antrasit ve/veya zeolit) ile; 40 m<sup>3</sup>/h/m<sup>2</sup>.

Yatak yüksekliği: 1,20 m.



Akriik gözetleme camı



Tablalı mantar fıskiye sistemi

Ürün	Kod	Stand. Paket	Ağırlık Kg	Hacim m <sup>3</sup>
• Ø 630 mm - 9 m <sup>3</sup> /h - 12,5 m <sup>3</sup> /h	<b>021411</b>	1	52,650	0,630
• Ø 830 mm - 16 m <sup>3</sup> /h - 21,5 m <sup>3</sup> /h	<b>021412</b>	1	102,000	1,050
• Ø 1000 mm - 23,5 m <sup>3</sup> /h - 31,5 m <sup>3</sup> /h	<b>021413</b>	1	135,000	1,880
• Ø 1250 mm - 37 m <sup>3</sup> /h - 49 m <sup>3</sup> /h	<b>021414</b>	1	237,400	2,930
• Ø 1400 mm - 46 m <sup>3</sup> /h - 61,5 m <sup>3</sup> /h	<b>021415</b>	1	300,000	3,700
• Ø 1600 mm - 63 m <sup>3</sup> /h - 84 m <sup>3</sup> /h	<b>021416</b>	1	355,000	4,800

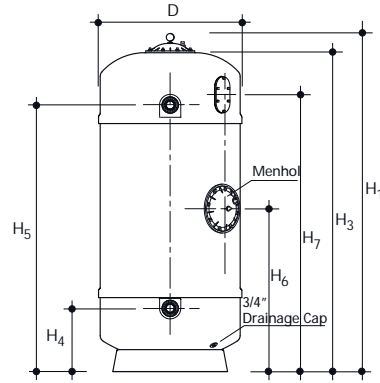
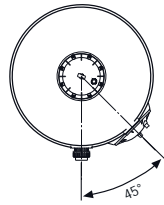

### TEKNİK ÖZELLİKLER

MODEL	021411	021412	021413	021414	021415	021416
D (mm)	630	830	1000	1250	1400	1600
H <sub>1</sub> (mm)	2060	1960	2145	2560	2560	2500
H <sub>2</sub> (mm)	-	-	-	-	-	-
H <sub>3</sub> (mm)	1950	1850	1985	2320	2380	2320
H <sub>4</sub> (mm)	320	385	495	285	840	830
H <sub>5</sub> (mm)	1690	1560	1620	2060	1610	1600
H <sub>6</sub> (mm)	600	940	970	950	1000	1040
H <sub>7</sub> (mm)	1750	1620	1665	1550	1590	1640
BAĞLANTI (Ø)	1,5"	2"	2,5"	3"	4"	4"
DEB (m <sup>3</sup> /h) (40 m <sup>3</sup> /h/m <sup>2</sup> )	12	22	31	49	61	80
ANTRASİT 0,8 - 1,6 mm (lt)	200,000	300,000	475,000	675,000	770,000	1000,000
KUVARS KUMU 0,5 - 1 mm (Kg)	200,000	300,000	475,000	675,000	770,000	1000,000
KUVARS KUMU 1 - 3 mm (Kg)	150,000	225,000	425,000	525,000	630,000	825,000
NET AĞIRLIK (Kg)	52,650	102,000	135,000	237,000	300,000	355,000

Firmamız, müşteriye ihbarda bulunmaksızın liste muhteviyatı tüm ürünlerinde değişiklik yapma hakkını mahfuz tutar.



## “Filtrex Norm Plus” Derin Yataklı Kum Filtreleri

### GEMAS “FILTREX NORM PLUS” HAVUZ KUM FİLTRESİ

CTP'den mamul, manometre ve pürjörü ile komple.  
Alt tabanından servis kapağı. Yan gövdede menhol kapağı, gözetleme camı.  
Ç yapı: Tablalı mantar fıskiye dağıtım sistemi. **2 yıl garanti.**  
Filtrasyon hızı: Tek katman (kuvars kumu) ile; 30 m<sup>3</sup>/h/m<sup>2</sup>.  
Çok katman (kuvars kumu + antrasit ve/veya zeolit) ile; 40 m<sup>3</sup>/h/m<sup>2</sup>.  
Yatak yüksekliği: 1,20 m.



021417

Ürün	Kod	Stand. Paket	Ağırlık Kg	Hacim m <sup>3</sup>
• Ø 1800 mm - 76 m <sup>3</sup> /h - 101 m <sup>3</sup> /h	<b>021417</b>	1	450,000	
• Ø 2000 mm- 94 m <sup>3</sup> /h - 125 m <sup>3</sup> /h	<b>021418</b>	1	470,000	
• Ø 2200 mm - 114 m <sup>3</sup> /h - 152 m <sup>3</sup> /h	<b>021419</b>	1	685,000	
• Ø 2400 mm - 136 m <sup>3</sup> /h - 181 m <sup>3</sup> /h	<b>021420</b>	1	860,000	
• Ø 2500 mm - 136 m <sup>3</sup> /h - 181 m <sup>3</sup> /h	<b>021421</b>	1	910,000	

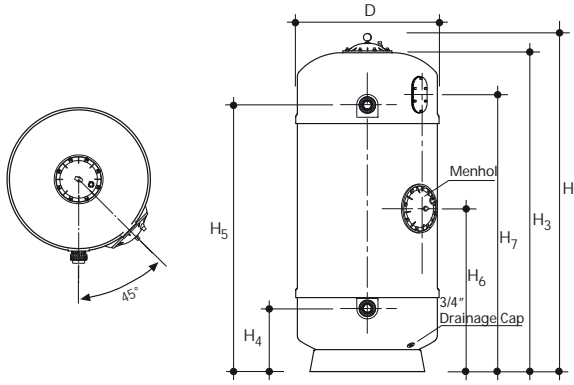

Akrilik gözetleme camı



### TEKNİK ÖZELLİKLER

MODEL	021417	021418	021419	021420	021421
D (mm)	1800	2000	2200	2400	2500
H <sub>1</sub> (mm)	2510	2680	2630	2780	2710
H <sub>2</sub> (mm)	-	-	-	-	-
H <sub>3</sub> (mm)	2330	2500	2450	2600	-
H <sub>4</sub> (mm)	800	980	850	970	1000
H <sub>5</sub> (mm)	1550	1740	1630	1720	1800
H <sub>6</sub> (mm)	980	1100	950	1060	1090
H <sub>7</sub> (mm)	1580	1790	1660	1770	
BAĞLANTI (Ø)	5"	5"	6"	7,5"	7,5"
DEB <sub>c</sub> (m <sup>3</sup> /h) (40 m <sup>3</sup> /h/m <sup>2</sup> )	102	126	152	181	197
ANTRASİT 0,8 - 1,6 mm (lt)	1221,000	1507,000	1821,000	2170,000	4712,000
KUVARS KUMU 0,5 - 1 mm (Kg)	3205,000	3951,000	4787,000	5697,000	6185,000
KUVARS KUMU 1 - 3 mm (Kg)	1068,000	1319,000	1596,000	1899,000	2062,000
NET AĞIRLIK (Kg)	450,000	470,000	685,000	860,000	910,000



Tablalı mantar fıskiye sistemi



## Filtreler için Vana - Batarya Setleri



**TEK FİLTRE İÇİN:** Ticari Kum Filtreleri için gerekli PVC Küresel veya Kelebek vanalardan oluşan Batarya Setleri, Galvanizli Taşıyıcı Direk Takımı ile birlikte hazırlanır.

**(Bkz. Filtre - Vana Bataryaları Destek Sistemleri)** Sistem Kum Filtrelerinin FİLTRASYON, TERS YIKAMA, DURULAMA, FİLTRESİZ ÇEVİRİM ve BOŞALTMA işlevlerinin tamamını yerine getirecek BEŞLİ VANA GRUBU ile tasarlanmıştır.

Ürün	Kod	Stand. Paket	Ağırlık Kg	Hacim m <sup>3</sup>
• Ø 75 Küresel Vana Bataryası	<b>131117B</b>	1		
• Ø 90 Küresel Vana Bataryası	<b>131118B</b>	1		
• Ø 110 Küresel Vana Bataryası	<b>131119B</b>	1		
• Ø 110 Kelebek Vana Bataryası	<b>131603B</b>	1		
• Ø 125 Kelebek Vana Bataryası	<b>131604B</b>	1		
• Ø 140 Kelebek Vana Bataryası	<b>131605B</b>	1		
• Ø 160 Kelebek Vana Bataryası	<b>131606B</b>	1		
• Ø 200 Kelebek Vana Bataryası	<b>131607B</b>	1		
• Ø 225 Kelebek Vana Bataryası	<b>131608B</b>	1		

**İKİ FİLTRE İÇİN:** Ticari Kum Filtreleri için gerekli PVC Küresel veya Kelebek vanalardan oluşan Batarya Setleri, Galvanizli Taşıyıcı Direk Takımı ile birlikte hazırlanır.

**(Bkz. Filtre - Vana Bataryaları Destek Sistemleri)** Sistem Kum Filtrelerinin FİLTRASYON, TERS YIKAMA, DURULAMA, FİLTRESİZ ÇEVİRİM ve BOŞALTMA işlevlerinin tamamını yerine getirecek BEŞLİ VANA GRUBU ile tasarlanmıştır.

Ürün	Kod	Stand. Paket	Ağırlık Kg	Hacim m <sup>3</sup>
• Ø 110 Küresel Vana Bataryası	<b>131119BD</b>	1		
• Ø 110 Kelebek Vana Bataryası	<b>131603BD</b>	1		
• Ø 125 Kelebek Vana Bataryası	<b>131604BD</b>	1		
• Ø 140 Kelebek Vana Bataryası	<b>131605BD</b>	1		
• Ø 160 Kelebek Vana Bataryası	<b>131606BD</b>	1		
• Ø 200 Kelebek Vana Bataryası	<b>131607BD</b>	1		
• Ø 225 Kelebek Vana Bataryası	<b>131608BD</b>	1		



### Otomatik Hava Tahliye

Geniş kapaklı filtreler için 1" erkek dış bağlantılı PVC otomatik pürjör.

Ürün	Kod	Stand. Paket	Ağırlık Kg	Hacim m <sup>3</sup>
• 1"	<b>02701</b>	1		
• 2"	<b>02702</b>	1		

## Filtreler için Motorlu Vana-Otomatik Batarya Setleri

**TEK FİLTRE İÇİN:** Ticari Kum Filtreleri için gerekli Motorlu PVC Küresel veya Kelebek vanalardan oluşan Batarya Setleri, Galvanizli Taşıyıcı Direk Takımı ile birlikte hazırlanır. **(Bkz. Filtre - Vana Bataryaları Destek Sistemleri)** Sistem Kum Filtrelerinin FİLTREASYON, TERS YIKAMA, DURULAMA, FİLTRESİZ ÇEVREM ve BOŞALTMA işlevlerinin tamamını yerine getirecek BEŞLİ VANA GRUBU ile tasarlanmıştır. Mikroprosesörlü Kumanda Ünitesi ile birlikte kullanılır. Vanalara elektrik kesintisi durumunda elle kumanda edilebilir.



Ürün	Kod	Stand. Paket	Ağırlık Kg	Hacim m <sup>3</sup>
• Ø 90 Kelebek Vana Bataryası	131602BM	1		
• Ø 110 Kelebek Vana Bataryası	131603BM	1		
• Ø 125 Kelebek Vana Bataryası	131604BM	1		
• Ø 140 Kelebek Vana Bataryası	131605BM	1		
• Ø 160 Kelebek Vana Bataryası	131606BM	1		
• Ø 200 Kelebek Vana Bataryası	131607BM	1		
• Ø 225 Kelebek Vana Bataryası	131608BM	1		

**MİKROPROSESÖRLÜ OTOMATİK VANA BATARYASI KUMANDA ÜNİTESİ:** Yukarıda adı geçen Beşli Motorlu Vana Bataryasının basınç ve/veya zaman kontrollü çalışmasını sağlamak üzere tasarlanmıştır. Aşırı basınç halinde pompayı devre dışı bırakır. Vana pozisyon değişikliklerinde pompayı durdurup-kaldırır. İstek üzerine Wifi bağlantı eklenebilir. Filtrenin son yirmi ters yıkama kaydını hafızasında tutar. (Tarih-basınç-zaman). Toplam filtre çalışma süresini de kaydeder.



Ürün	Kod	Stand. Paket	Ağırlık Kg	Hacim m <sup>3</sup>
• Kumanda Ünitesi	0221350P	1		
• Elektronik Basınç Sensörü	0221350PS	1		
• Wifi ilavesi	0221350WF	1		



Paslanmaz çelik panel fiyata dahil değildir.



## Filtre - Vana Bataryalar› Destek Sistemleri



### GEMAŞ TAŞIYICI DİREK TAKIMI

Galvaniz kaplı 40x40x2,5 mm çelik - kutu profilden imal edilmiş, üzerinde 2 adet paslanmaz çelik kayar boru kelepçesi ve 2 takım kayar galvaniz sabitleme parçası ile komple; 4 adet cıvata ile zemine sabitlenmek üzere çelik papuçlu.

Ürün	Kod	Stand. Paket	Ağırlık Kg	Hacim m <sup>3</sup>
• 2 x Ø 90 Kelepçe - h=1,5 m	<b>139111</b>	1		
• 2 x Ø 110 Kelepçe - h=1,5 m	<b>139112</b>	1		
• 2 x Ø 125 Kelepçe - h=1,5 m	<b>139113</b>	1		
• 2 x Ø 140 Kelepçe - h=1,5 m	<b>139114</b>	1		
• 2 x Ø 160 Kelepçe - h=1,5 m	<b>139115</b>	1		
• 2 x Ø 200 Kelepçe - h=1,5 m	<b>139116</b>	1		
• 2 x Ø 225 Kelepçe - h=1,5 m	<b>139117</b>	1		
• 2 x Ø 140 Kelepçe - h=2,0 m	<b>139121</b>	1		
• 2 x Ø 160 Kelepçe - h=2,0 m	<b>139122</b>	1		
• 2 x Ø 200 Kelepçe - h=2,0 m	<b>139123</b>	1		
• 2 x Ø 225 Kelepçe - h=2,0 m	<b>139124</b>	1		



### GEMAŞ YATAY BORU TAŞIYICI

Galvaniz kaplı 40x40x2,5 mm çelik - kutu profilden imal edilmiş, üzerinde 1 adet paslanmaz çelik kayar boru kelepçesi ve 2 takım kayar galvaniz sabitleme parçası ile komple; 4 adet cıvata ile duvara sabitlenmek üzere çelik papuçlu.

Ürün	Kod	Stand. Paket	Ağırlık Kg	Hacim m <sup>3</sup>
• 1 x Ø 90 Kelepçe - h=0,40 m	<b>139211</b>	1		
• 1 x Ø 110 Kelepçe - h=0,40 m	<b>139212</b>	1		
• 1 x Ø 125 Kelepçe - h=0,40 m	<b>139213</b>	1		
• 1 x Ø 140 Kelepçe - h=0,40 m	<b>139214</b>	1		
• 1 x Ø 160 Kelepçe - h=0,40 m	<b>139215</b>	1		
• 1 x Ø 200 Kelepçe - h=0,40 m	<b>139216</b>	1		
• 1 x Ø 225 Kelepçe - h=0,40 m	<b>139217</b>	1		



Detay 1



Detay 2



## Filtre - Vana Bataryalar› Destek Sistemleri

### GEMAŞ TAŞIYICI DİREK - ÇIPLAK

Galvaniz kaplı 40x40x2,5 mm çelik - kutu profilden imal edilmiş, 4 adet civata ile zemine/duvara sabitlenmek üzere çelik papuçlu. Diğer ucu plastik tapalı.

Ürün	Kod	Stand. Paket	Ağırlık Kg	Hacim m <sup>3</sup>
• h= 2,0 m, Taşıyıcı Direk	1391112	1		
• h= 1,5 m, Taşıyıcı Direk	1391111	1		
• h= 0,4 m, Yatay Taşıyıcı	1391110	1		



### GEMAŞ TAŞIYICI DİREK İÇİN KAYAR BORU KELEPÇESİ

AISI 304 kalite paslanmaz çelik.

Ürün	Kod	Stand. Paket	Ağırlık Kg	Hacim m <sup>3</sup>
• Ø 90	13911111	1		
• Ø 110	13911112	1		
• Ø 125	13911113	1		
• Ø 140	13911114	1		
• Ø 160	13911115	1		
• Ø 200	13911116	1		
• Ø 225	13911117	1		



### GEMAŞ KAYAR KELEPÇE SABİTLEME PARÇASI

Galvaniz kaplı, M8 civata ve somunu ile komple. Her kelepçe için 2 adet sabitleme parçası gerekir.

Ürün	Kod	Stand. Paket	Ağırlık Kg	Hacim m <sup>3</sup>
	1391114	1		

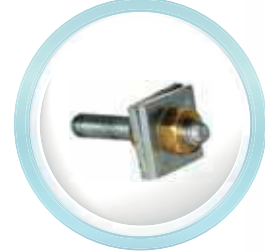

### GEMAŞ TAŞIYICI DİREK TAPASI

Plastikten mamul, siyah renkli kör tapa - 400x400 mm.

Ürün	Kod	Stand. Paket	Ağırlık Kg	Hacim m <sup>3</sup>
	1391113	1		

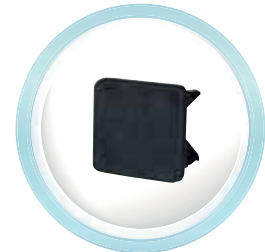

## Kabinli Filtrasyon Üniteleri



### GEMAŞ "DECKON" ÜSTTEN TAKMA FILTRASYON ÜNİTESİ

**Havuz İçi Takma Ünite:** UV katkılı ABS plastikten mamül gövdesi, 23W/12V LED'li sualtı lambası, skimmeri, vakum ağızı, 2 yan + 1 dip yönlü besleme nozulu. Makine dairesi ayrı olarak monte edildiğinde kullanılacak plastikten mamul tesisat gizleme kapakları ile kompledir.

**Komple Makine Dairesi:** Plastik kapak ve çerçevesi - polyester tabanlı makine dairesi; pompa, kartuş veya kum filtresi, elektrik kontrol panosu, pnömomatik aç-kapa şalteri ve trafosu ile kompledir. İstendiği takdirde havuz içi ünite ve makine dairesi ayrı ayrı da monte edilebilir. Bu tarz montaj için gerekli gizleme parçaları sistem paketine dahil edilmiştir.

Ürün	Kod	Stand. Paket	Ağırlık Kg	Hacim m <sup>3</sup>
Havuz İçi Takma Ünitesi	02511	1	19,100	0,420
<b>Kum Filtreli Komple Makine Dairesi</b>				
• Ø 400 mm Kum Filtresi + 0,5 HP Pompa ile - 6 m <sup>3</sup> /h	02512	1	65,850	0,870
• Ø 500 mm Kum Filtresi + 0,75 HP Pompa ile - 10 m <sup>3</sup> /h	02513	1	67,650	0,870
<b>Kartuşlu Filtreli Komple Makine Dairesi</b>				
• P510 Kartuş Filtresi + 0,5 HP Pompa ile - 6 m <sup>3</sup> /h	02514	1		
• P512 Kartuş Filtresi + 0,75 HP Pompa ile - 10 m <sup>3</sup> /h	02515	1		
• P513 Kartuş Filtresi + 1 HP Pompa ile - 15 m <sup>3</sup> /h	02516	1		
<b>Seçenekler</b>				
• ECOSlimLED Lamba	051130EO	1		
• Klor Besleyici	069CLT167B	1		

**NOT:** Ø 615 mm veya daha büyük kapasiteli kum filtresi istendiği takdirde GEMAŞ KABİNLİ FİLTRE ÜNİTESİ kullanılabilir.

**NOT:** Filtre kumu fiyatlarımıza dahil değildir.

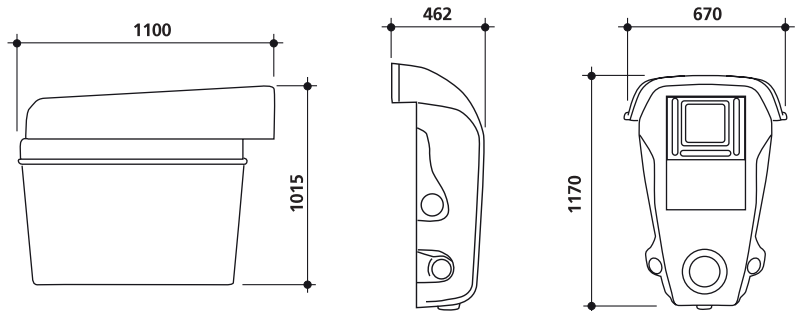

## Kabinli Filtrasyon Üniteleri

### GEMAŞ "DECKON-JET" KARŞI AKINTILI - ÜSTTEN TAKMA FİLTASYON ÜNİTESİ

**Havuz İçi Takma Ünite:** UV katkılı ABS plastikten mamül gövdesi, 23W/12V LED'li sualtı lambası, skimmeri, vakum ağızı, 2 yan + 1 dip yönlü besleme nozulu, jet nozulu, hava regülatörü, karşı akıntı aç-kapa pnömatik butonu, tutunma kolları. Makine dairesi ayrı olarak monte edildiğinde kullanılacak plastikten mamul tesisat gizleme kapakları ile kompledir.

**Komple Makine Dairesi:** Plastik kapak ve çerçeveli - polyester tabanlı makine dairesi; sirkülasyon pompası, 2 HP jet pompası, kartuş veya kum filtresi, elektrik kontrol panoları, pnömatik aç-kapa şalteri ve trafosu ile kompledir. İstendiği takdirde havuz içi ünite ve makine dairesi ayrı ayrı da monte edilebilir. Bu tarz montaj için gerekli gizleme parçaları sistem paketine dahil edilmiştir.



Ürün	Kod	Stand. Paket	Ağırlık Kg	Hacim m <sup>3</sup>
<b>Havuz İçi Takma Ünitesi</b>	<b>02511J</b>	1	<b>20,000</b>	<b>0,420</b>
<b>Kum Filtreli Komple Makine Dairesi</b>				
• Ø 400 mm Kum Filtresi + 0,5 HP + 2 HP Jet Pompası ile - 6 m <sup>3</sup> /h	<b>02512J</b>	1	<b>85,850</b>	<b>0,870</b>
• Ø 500 mm Kum Filtresi + 0,75 HP + 2 HP Jet Pompası ile - 10 m <sup>3</sup> /h	<b>02513J</b>	1	<b>89,650</b>	<b>0,870</b>
<b>Kartuş Filtreli Komple Makine Dairesi</b>				
• P510 Kartuş Filtresi + 0,5 HP + 2 HP Jet Pompası ile - 6 m <sup>3</sup> /h	<b>02514J</b>	1		
• P512 Kartuş Filtresi + 0,75 HP + 2 HP Jet Pompası ile - 10 m <sup>3</sup> /h	<b>02515J</b>	1		
• P513 Kartuş Filtresi + 1" HP + 2" HP Jet Pompası ile - 15 m <sup>3</sup> /h	<b>02516J</b>	1		
<b>Seçenekler</b>				
• ECOSlimLED Lamba	<b>051130E0</b>	1		
• Klor Besleyici	<b>069CLT167B</b>	1		

**NOT:** Filtre kumu fiyatlarımıza dahil değildir.

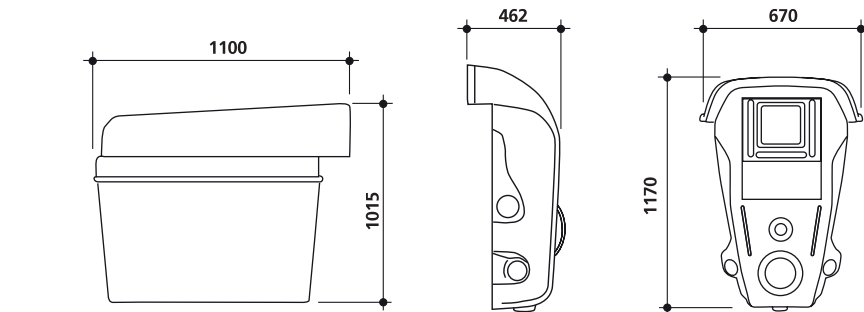



## Filtrasyon Kabinleri



Kabin II



### GEMAŞ FİLTRASYON KABİMLERİ

**KABİN II:** Cam elyaf takviyeli polyesterden mamul alt gövdesi, ABS plastikten mamul çerçeve ve üst kapağı ile kompledir. Max. Ø 500 mm Premium Üstten Vanalı Kum Filtresi montajına uygundur. Polyester alt gövde toprağa gömülür.

**KABİN III:** LDPE'den Rotasyonda üretilmiş kabin. Ø 830'a kadar filtre monte edilebilir. Geniş iç hacimlidir. Cidarları son derece mukavim olup, çökmeye karşı duvar gerektirmez. Kapak amortisörlü olup, asma kilit takılabilir.

Ürün	Kod	Stand. Paket	Ağırlık Kg	Hacim m <sup>3</sup>
• Kabin II	02510	1		
• Kabin III	0251702	1		



Kabin III



### GEMAŞ KABİMLİ FİLTRASYON ÜNİTESİ

Gemaş Filtrasyon Kabini III içerisine monte edilmiş Kum Filtresi, Mini Streamer sirkülasyon pompası, PVC Pompa Emme ve Basma tesisatı, PVC Küresel Vanalar ile kompledir.

**Opsiyonlar:** Klorinatör, HOZ-01/02 Ozon Jeneratörü, On-Line Tuz Klor Jeneratörü, Lamba ve Pompa için Uzaktan Kumanda.



Ürün	Kod	Stand. Paket	Ağırlık Kg	Hacim m <sup>3</sup>
• Ø 615 mm Kum Filtresi (021713)+ 0,75 HP Pompa - 15 m <sup>3</sup> /h.	02517	1	124,000	1,950
• Ø 710 mm Kum Filtresi (021814)+ 1,5" HP Pompa - 20 m <sup>3</sup> /h.	02518	1	140,000	1,950

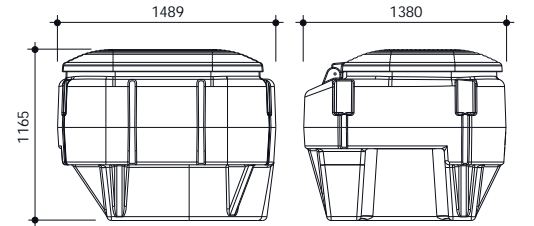
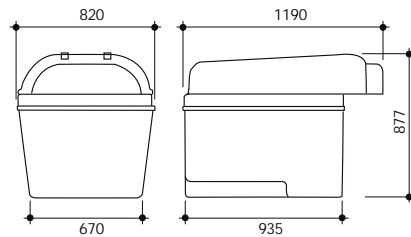

## GEMAŞ Çok Yollu Vanalar - Manuel

GEMAŞ VALVEX 03 - YANDAN. Yandan Çok Yollu Vana, 1,5".

Ürün	Kod	Stand. Paket	Ağırlık Kg	Hacim m <sup>3</sup>
• 1,5" Dişli boru bağlantı	02400T	1	1,600	
• Ø 50 mm Yapıştırma boru bağlantı	02400	1	1,600	0,008



02400

GEMAŞ VALVEX 03 - ÜSTTEN. Üstten Dişli Kapak Bağlantılı Çok Yollu Vana, 1,5".

Ürün	Kod	Stand. Paket	Ağırlık Kg	Hacim m <sup>3</sup>
• 1,5" Dişli boru bağlantı	02403T	1	1,900	0,015
• Ø 50 mm Yapıştırma boru bağlantı	02403	1	1,900	
• 2" Dişli boru bağlantı (civatalı filtre kapağına uyumlu)	02213029T	1	3,500	
• Ø 63 mm Yapıştırma boru bağlantı	02213029	1	3,500	



02403



02213029T

GEMAŞ VALVEX 03 - ÜSTTEN KELEPÇE. Üstten Kelepçe Bağlantılı Çok Yollu Vana, 1,5". Kelepçe seti dahil değildir.

Ürün	Kod	Stand. Paket	Ağırlık Kg	Hacim m <sup>3</sup>
• 1,5" Dişli boru bağlantı	02404T	1	1,900	0,015
• Ø 50 mm Yapıştırma boru bağlantı	02404	1	1,900	
• Kelepçe Seti - (Eski)	024041	1		
• Kelepçe Seti - (Yeni) Menteşeli	024042	1		



02404



02213027

GEMAŞ VALVEX 04 - YANDAN. Yandan Çok Yollu Vana, 2".

Ürün	Kod	Stand. Paket	Ağırlık Kg	Hacim m <sup>3</sup>
• Çok Yollu Vana, 2" dişli bağlantı	02213027T	1	2,956	0,016
• Ø 63 mm Yapıştırma bağlantılı	02213027	1	3,000	

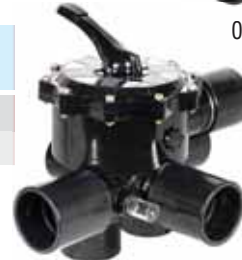

02213028

GEMAŞ VALVEX 05 - YANDAN. Yandan Çok Yollu Vana, 2,5". (2" Çok Yollu Vana çıkışlarına dıştan Ø 75 mm manşon adapte edilerek imal edilmiştir)

Ürün	Kod	Stand. Paket	Ağırlık Kg	Hacim m <sup>3</sup>
Ø 75 mm Yapıştırma bağlantılı	02213028	1		0,016



022130001

YANDAN ÇOK YOLLU VANA,

Ürün	Kod	Stand. Paket	Ağırlık Kg	Hacim m <sup>3</sup>
• İthal Çok Yollu Vana, 2,5" çaplak	022130001	1		
• Çok Yollu Vana, 3" çaplak	022130002	1	8,000	0,050
• İthal Çok Yollu Vana, 4" çaplak	022380-E20	1	18,000	0,120



022130002



022380-E20

## Otomatik Çok Yollu Vanalar



Otomatik Yandan Çok Yollu Vana, Basınç + zaman kontrollü. Ters yıkama ve durulama süresi ayarlanabilir.

Ürün	Kod	Stand. Paket	Ağırlık Kg	Hacim m <sup>3</sup>
• 1,5", Dişli boru bağlantı	0221310	1	4,000	0,033
• 2", Dişli boru bağlantı	0221320	1	5,000	0,033
• Gemaş, 0,5", Dişli boru bağlantı	0221311	1		
• Gemaş, 2", Dişli boru bağlantı	0221312	1		

## Filtre Dolum Malzemeleri - Kuvars Kumu



Kuvars Kumu - Kırma

Ürün	Kod	Stand. Paket	Ağırlık Kg	Hacim m <sup>3</sup>
• (0,5 - 1,0 mm)	02312	1	25,000	0,040
• (1,0 - 3,0 mm)	02313	1	25,000	0,040
• (3,0 - 5,0 mm)	02314	1	25,000	0,040



Antrasit

Ürün	Kod	Stand. Paket	Ağırlık Kg	Hacim m <sup>3</sup>
Litre birim fiyatı	02321	1	30,000	0,040

Zeolit

Ürün	Kod	Stand. Paket	Ağırlık Kg	Hacim m <sup>3</sup>
Kilogram birim fiyatı	02331	1	25,000	0,050

NOT: Zeolit kuvars kumu yerine veya kuvars kumu ile birlikte kullanılır.

Demir ihtiva eden suların demirinin giderilmesinde ve/veya sert havuz sulannın yumuşatılmasında faydalıdır. İlk işletmeye alma esnasında yaklaşık yarım saat ters yıkama ve durulama işlemi ile temizlenmelidir.

## Filtre Kum Boşaltma Aparatı



SANDVAC. Filtre kum boşaltma aparatı. Islak - kuru vakumla çalışır. Monofaze. Paslanmaz çelik tank. Hortumu ile komple. 220 V / 50 Hz - Monofaze.

Ürün	Kod	Stand. Paket	Ağırlık Kg	Hacim m <sup>3</sup>
	02601	1		

## GEMAŞ Cam Filtrasyon Medyası

GEMAŞ CAM FİLTREASYON MEDYASI. Kuvars kumuna kıyasla ters yıkama suyunda tasarruf sağladığı gibi etkin filtrasyon kabiliyeti ile enerji ve kimyasal tasarrufu da sağlar.

Özellikleri:

- Şekilsel ve yüzeysel özellikleri dolayısıyla kuvars kumuna kıyasla bulanıklık giderme kabiliyeti %30 daha yüksektir.
- Aynı tane büyüklüğündeki kuvars kumuna kıyasla daha küçük partikülleri süzebilir.
- Gözeneksiz yapısı dolayısıyla kum yataklarında oluşan kanallaşmaya fırsat vermez.
- Ters yıkama işlem süresi önemli ölçüde azalır.

GCFM Daha Temiz Tutar:

Kuvars kumuna kıyasla biyolojik tıkanmadan daha az etkilenir. Yüzeylerinin çatlak içermemesi nedeniyle bakterilerin yuvalanmasına fırsat vermez. Böylelikle ters yıkama gereksinimi paralelinde kimyasal gereksinimi de azalır.

GCFM ile Daha Az Miktar:

Kuvars kumuna kıyasla, yoğunluğu daha az olduğundan filtrasyon camı ağırlıkça %15 daha az malzeme gerektirir.

GCFM ile Daha Uzun Kullanım Ömrü:

Kuvars kumuna kıyasla, çok daha uzun ömürlü olduğundan değişim gerektirmez. Filtrenin değiştiği durumlarda bile aynı malzeme yıkayıp tekrar kullanılabilir.



Ürün	Kod	Stand. Paket	Ağırlık Kg	Hacim m <sup>3</sup>
• 0,6 mm - 1,00 mm Tane İriliği	023411	1		
• 1 mm - 3,00 mm Tane İriliği	023412	1		
• 3 mm - 5,00 mm Tane İriliği	023413	1		

### GCFM VE KUMUN KARŞILAŞTIRMALI YOĞUNLUK KIYASLAMASI:

FİLTRE ÇAPI (mm)	TOPLAM SEVİYE 1&3 GEREKLİ KUM (kg)	TOPLAM SEVİYE 1&3 GEREKLİ GCFM KUMU (kg)
600	150	130
750	250	215
900	450	385
1000	700	595
1200	1300	1100
1400	1950	1660
1600	2750	2340
1800	3650	3105
2000	4750	4040
2200	5700	4845
2400	6600	5610
2500	7000	5950

GCFM kumdan daha hafiftir. Filtre yatağı içerisindeki aynı kum seviyesine %15 daha az GCFM kumu kullanarak ulaşabiliriz.



0,6 mm - 1,00 mm Tane İriliği



1,00 mm - 3,00 mm Tane İriliği

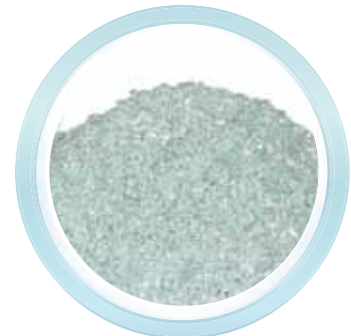

3,00 mm - 5,00 mm Tane İriliği



## Polimer Filtrasyon Medyası - PFM



**Polimer Filtrasyon Medyası - PFM:** Geleneksel kum filtrelerinde, kum yerine kullanılacak polimerden mamul, sentetik filtrasyon malzemesidir. Son derece hafif olması uygulamada büyük kolaylık sağlar. İşletmede kumdan hiç bir farkı yoktur. Ters yıkama işlemleri alışlageldiği biçimde yapılır. Ancak kirlenen filtrede basınç artışı son derece düşük olduğundan ters yıkama işlemleri zaman bazlı yapılır (En uzun ters yıkama periyodu=haftada bir). Basınç kaybının düşük olması mevcut debinin daha küçük güçte pompa ile yapılmasını olanaklı kılar. 1 torba PFM 500 gramdır ve 25 kg kum yerine geçer. Kartuş filtreler içinde de kullanılabilir. 1 mikron partikülleri süzer. Topaklayıcı ihtiyacını ortadan kaldırır.

Ürün	Kod	Stand. Paket	Ağırlık Kg	Hacim m <sup>3</sup>
• PFM Torba	02351	1	25	

# PROOFPOINT PHISHING PROTECTION



03 Kenar Ekipmanları 83

04 Havuz İçi Ekipmanları 107



## Havuz Merdivenleri



**STANDART**

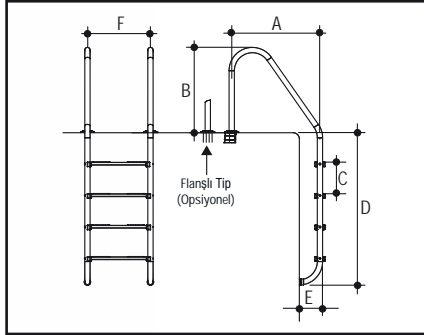

Basamak Sayısı	A	B	C	D	E	F
2	700	690	250	700	190	500
3	700	690	250	950	190	500
4	700	690	250	1200	190	500
5	700	690	250	1450	190	500

**"U" MODEL**

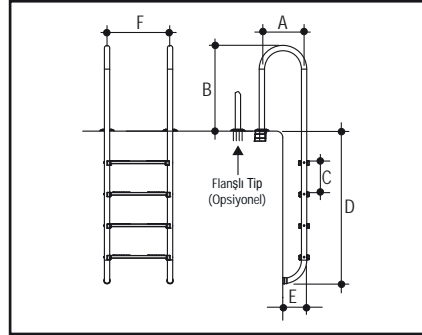

Basamak Sayısı	A	B	C	D	E	F
2	330	670	250	700	190	500
3	330	670	250	950	190	500
4	330	670	250	1200	190	500
5	330	670	250	1450	190	500

**KOMBİNE**

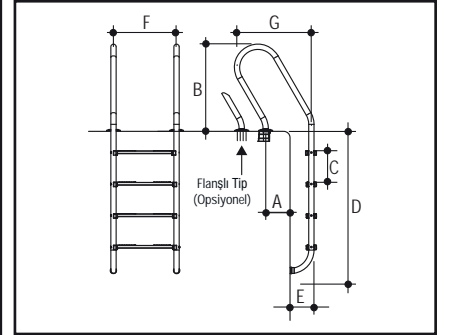

Basamak Sayısı	A	B	C	D	E	F	G
2	210	690	250	630	190	500	640
3	210	690	250	880	190	500	640
4	210	690	250	1130	190	500	640
5	210	690	250	1380	190	500	640

Genişlik 500 mm.  
Kollar Ø 42 mm AISI 304 paslanmaz çelik borudan, paslanmaz çelik basamaklar, plastik ankrajlar ve rozetleri ile komple.

### "STANDART 304" MODEL PASLANMAZ ÇELİK BASAMAKLI

Ürün	Kod	Stand. Paket	Ağırlık Kg	Hacim m <sup>3</sup>
• 2 Basamaklı Paslanmaz Çelik	<b>0311111</b>	1	10,200	0,122
• 3 Basamaklı Paslanmaz Çelik	<b>0311112</b>	1	11,900	0,122
• 4 Basamaklı Paslanmaz Çelik	<b>0311113</b>	1	13,300	0,122
• 5 Basamaklı Paslanmaz Çelik	<b>0311114</b>	1	14,800	0,139

### "U 304" MODEL PASLANMAZ ÇELİK BASAMAKLI

Ürün	Kod	Stand. Paket	Ağırlık Kg	Hacim m <sup>3</sup>
• 2 Basamaklı Paslanmaz Çelik	<b>0311211</b>	1	8,800	0,071
• 3 Basamaklı Paslanmaz Çelik	<b>0311212</b>	1	10,200	0,071
• 4 Basamaklı Paslanmaz Çelik	<b>0311213</b>	1	11,800	0,071
• 5 Basamaklı Paslanmaz Çelik	<b>0311214</b>	1	13,100	0,079

### "KOMBİNE 304" MODEL PASLANMAZ ÇELİK BASAMAKLI

Ürün	Kod	Stand. Paket	Ağırlık Kg	Hacim m <sup>3</sup>
• 2 Basamaklı Paslanmaz Çelik	<b>0311311</b>	1	9,700	0,118
• 3 Basamaklı Paslanmaz Çelik	<b>0311312</b>	1	11,200	0,118
• 4 Basamaklı Paslanmaz Çelik	<b>0311313</b>	1	12,800	0,118
• 5 Basamaklı Paslanmaz Çelik	<b>0311314</b>	1	14,300	0,118

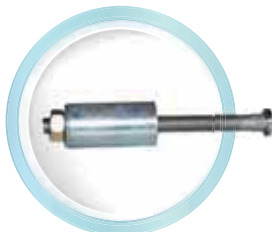

Zinko Anodik Koruma

**Not:** Çinko anodik korumalı merdivenler için lütfen ürün kodunun sonuna "Z" ekleyiniz.

Firmamız, müşteriye ihbarda bulunmaksızın liste muhteviyatı tüm ürünlerinde değişiklik yapma hakkını mahfuz tutar.

## Havuz Merdivenleri



STANDART

"U" MODEL

KOMBINE

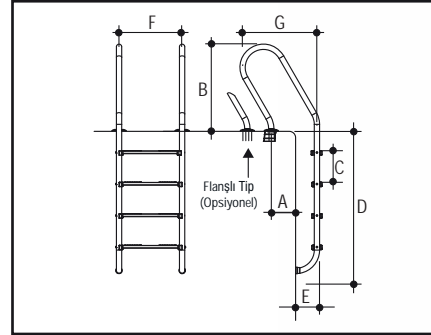
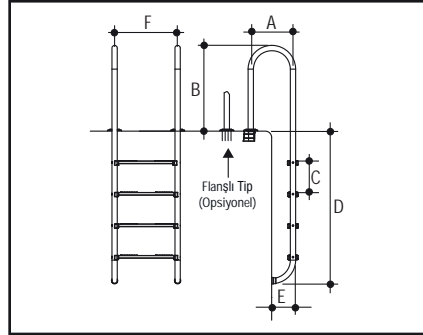
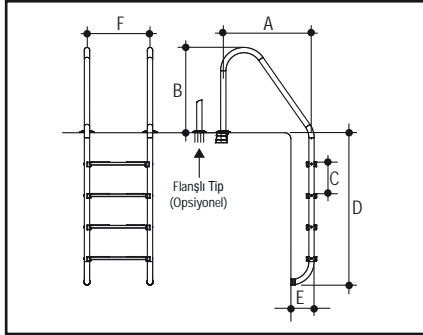

Basamak Sayısı	A	B	C	D	E	F
2	700	690	250	700	190	500
3	700	690	250	950	190	500
4	700	690	250	1200	190	500
5	700	690	250	1450	190	500

Basamak Sayısı	A	B	C	D	E	F
2	330	670	250	700	190	500
3	330	670	250	950	190	500
4	330	670	250	1200	190	500
5	330	670	250	1450	190	500

Basamak Sayısı	A	B	C	D	E	F	G
2	210	690	250	630	190	500	640
3	210	690	250	880	190	500	640
4	210	690	250	1130	190	500	640
5	210	690	250	1380	190	500	640

## "STANDART 316" MODEL PASLANMAZ ÇELİK BASAMAKLI

Genişlik 500 mm.  
Kollar Ø 42 mm AISI 316 paslanmaz çelik borudan, paslanmaz çelik basamaklar, plastik ankrajlar ve rozetleri ile komple.

Ürün	Kod	Stand. Paket	Ağırlık Kg	Hacim m <sup>3</sup>
• 2 Basamaklı Paslanmaz Çelik	0312111	1	10,600	0,122
• 3 Basamaklı Paslanmaz Çelik	0312112	1	12,300	0,122
• 4 Basamaklı Paslanmaz Çelik	0312113	1	13,700	0,122
• 5 Basamaklı Paslanmaz Çelik	0312114	1	15,200	0,139

## U 316 MODEL PASLANMAZ ÇELİK BASAMAKLI

Ürün	Kod	Stand. Paket	Ağırlık Kg	Hacim m <sup>3</sup>
• 2 Basamaklı Paslanmaz Çelik	0312221	1	9,200	0,071
• 3 Basamaklı Paslanmaz Çelik	0312222	1	10,600	0,071
• 4 Basamaklı Paslanmaz Çelik	0312223	1	12,200	0,071
• 5 Basamaklı Paslanmaz Çelik	0312224	1	13,500	0,079

## "KOMBINE 316" MODEL PASLANMAZ ÇELİK BASAMAKLI

Ürün	Kod	Stand. Paket	Ağırlık Kg	Hacim m <sup>3</sup>
• 2 Basamaklı Paslanmaz Çelik	0312311	1	10,100	0,118
• 3 Basamaklı Paslanmaz Çelik	0312312	1	11,600	0,118
• 4 Basamaklı Paslanmaz Çelik	0312313	1	13,200	0,118
• 5 Basamaklı Paslanmaz Çelik	0312314	1	14,700	0,118

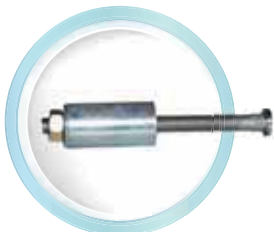

Çinko Anodik Koruma

**Not:** Çinko anodik korumalı merdivenler için lütfen ürün kodunun sonuna "Z" ekleyiniz.



## Havuz Merdivenleri - Umumi Havuzlar



STANDART

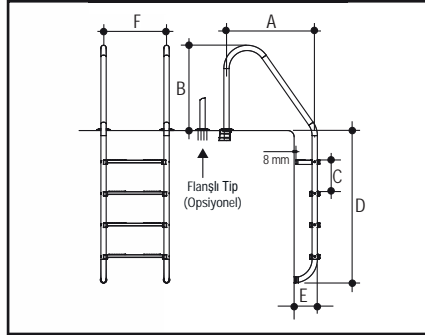

Basamak Sayısı	A	B	C	D	E	F
2	700	690	250	700	190	500
3	700	690	250	950	190	500
4	700	690	250	1200	190	500
5	700	690	250	1450	190	500



"U" MODEL

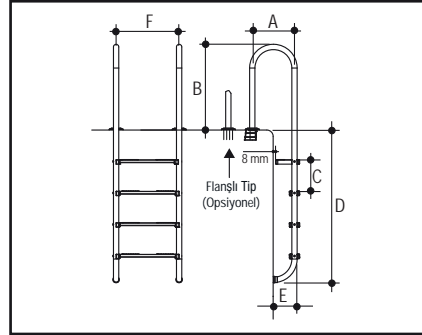

Basamak Sayısı	A	B	C	D	E	F
2	330	670	250	700	190	500
3	330	670	250	950	190	500
4	330	670	250	1200	190	500
5	330	670	250	1450	190	500



KOMBİNE

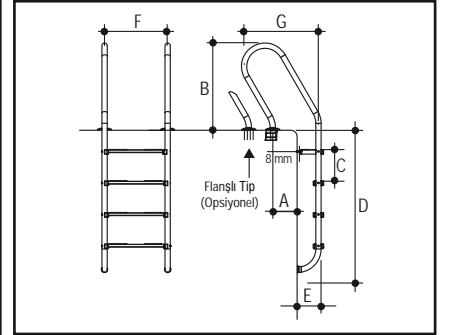

Basamak Sayısı	A	B	C	D	E	F	G
2	210	690	250	630	190	500	640
3	210	690	250	880	190	500	640
4	210	690	250	1130	190	500	640
5	210	690	250	1380	190	500	640

Genişlik 500 mm.  
Kollar Ø 42 mm AISI 304 paslanmaz çelik borudan, paslanmaz çelik basamaklar, plastik ankrajlar ve rozetleri ile komple. İlk basamak TS EN 13451-2/AC havuz standardına uygun olarak çift elemanlıdır.

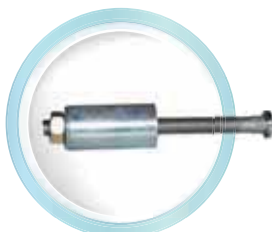

Zinko Anodik Koruma

### "UMUMİ HAVUZLAR İÇİN - STANDART 304" MODEL PASLANMAZ ÇELİK BASAMAKLI

Ürün	Kod	Stand. Paket	Ağırlık Kg	Hacim m <sup>3</sup>
• 2 Basamaklı Paslanmaz Çelik	<b>0311111EU</b>	1	11,400	0,122
• 3 Basamaklı Paslanmaz Çelik	<b>0311112EU</b>	1	13,100	0,122
• 4 Basamaklı Paslanmaz Çelik	<b>0311113EU</b>	1	14,500	0,122
• 5 Basamaklı Paslanmaz Çelik	<b>0311114EU</b>	1	16,000	0,139

### "UMUMİ HAVUZLAR İÇİN - U 304" MODEL PASLANMAZ ÇELİK BASAMAKLI

Ürün	Kod	Stand. Paket	Ağırlık Kg	Hacim m <sup>3</sup>
• 2 Basamaklı Paslanmaz Çelik	<b>0311211EU</b>	1	10,000	0,071
• 3 Basamaklı Paslanmaz Çelik	<b>0311212EU</b>	1	11,400	0,071
• 4 Basamaklı Paslanmaz Çelik	<b>0311213EU</b>	1	13,000	0,071
• 5 Basamaklı Paslanmaz Çelik	<b>0311214EU</b>	1	14,300	0,079

### "UMUMİ HAVUZLAR İÇİN - KOMBİNE 304" MODEL PASLANMAZ ÇELİK BASAMAKLI

Ürün	Kod	Stand. Paket	Ağırlık Kg	Hacim m <sup>3</sup>
• 2 Basamaklı Paslanmaz Çelik	<b>0311311EU</b>	1	10,900	0,118
• 3 Basamaklı Paslanmaz Çelik	<b>0311312EU</b>	1	12,400	0,118
• 4 Basamaklı Paslanmaz Çelik	<b>0311313EU</b>	1	14,000	0,118
• 5 Basamaklı Paslanmaz Çelik	<b>0311314EU</b>	1	15,500	0,118

**Not:** Zinko anodik korumalı merdivenler için lütfen ürün kodunun sonuna "Z" ekleyiniz.

Firmamız, müşteriye ihbarda bulunmaksızın liste muhteviyatı tüm ürünlerinde değişiklik yapma hakkını mahfuz tutar.

## Havuz Merdivenleri - Umumi Havuzlar



STANDART

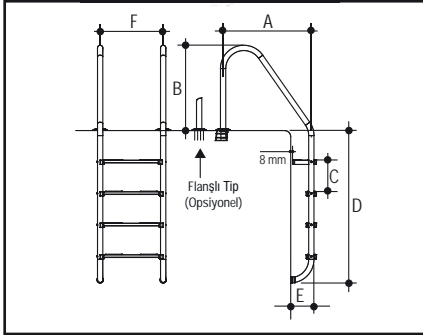

Basamak Sayısı	A	B	C	D	E	F
2	700	690	250	700	190	500
3	700	690	250	950	190	500
4	700	690	250	1200	190	500
5	700	690	250	1450	190	500



"U" MODEL

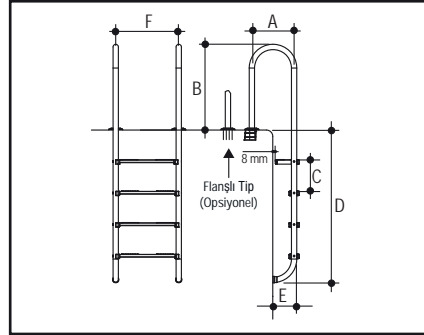

Basamak Sayısı	A	B	C	D	E	F
2	330	670	250	700	190	500
3	330	670	250	950	190	500
4	330	670	250	1200	190	500
5	330	670	250	1450	190	500



KOMBİNE

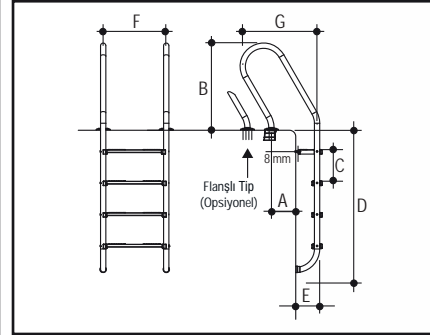

Basamak Sayısı	A	B	C	D	E	F	G
2	210	690	250	630	190	500	640
3	210	690	250	880	190	500	640
4	210	690	250	1130	190	500	640
5	210	690	250	1380	190	500	640

Genişlik 500 mm.  
Kollar Ø 42 mm AISI 316 paslanmaz çelik borudan, paslanmaz çelik basamaklar, plastik ankrajlar ve rozetleri ile komple. İlk basamak TS EN 13451-2/AC havuz standardına uygun olarak çift elemanlıdır.

## "UMUMİ HAVUZLAR İÇİN - STANDART 316" MODEL PASLANMAZ ÇELİK BASAMAKLI

Ürün	Kod	Stand. Paket	Ağırlık Kg	Hacim m <sup>3</sup>
• 2 Basamaklı Paslanmaz Çelik	0312111EU	1	11,800	0,122
• 3 Basamaklı Paslanmaz Çelik	0312112EU	1	13,500	0,122
• 4 Basamaklı Paslanmaz Çelik	0312113EU	1	14,900	0,122
• 5 Basamaklı Paslanmaz Çelik	0312114EU	1	16,400	0,139

## "UMUMİ HAVUZLAR İÇİN - U 316" MODEL PASLANMAZ ÇELİK BASAMAKLI

Ürün	Kod	Stand. Paket	Ağırlık Kg	Hacim m <sup>3</sup>
• 2 Basamaklı Paslanmaz Çelik	0312211EU	1	10,400	0,071
• 3 Basamaklı Paslanmaz Çelik	0312212EU	1	11,800	0,071
• 4 Basamaklı Paslanmaz Çelik	0312213EU	1	13,400	0,071
• 5 Basamaklı Paslanmaz Çelik	0312214EU	1	14,700	0,079

## "UMUMİ HAVUZLAR İÇİN - KOMBİNE 316" MODEL PASLANMAZ ÇELİK BASAMAKLI

Ürün	Kod	Stand. Paket	Ağırlık Kg	Hacim m <sup>3</sup>
• 2 Basamaklı Paslanmaz Çelik	0312311EU	1	11,300	0,118
• 3 Basamaklı Paslanmaz Çelik	0312312EU	1	12,800	0,118
• 4 Basamaklı Paslanmaz Çelik	0312313EU	1	14,200	0,118
• 5 Basamaklı Paslanmaz Çelik	0312314EU	1	15,900	0,118

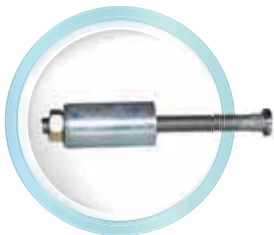

Çinko Anodik Koruma

**Not:** Çinko anodik korumalı merdivenler için lütfen ürün kodunun sonuna "Z" ekleyiniz.

## Havuz Merdivenleri



ASİMETRİK

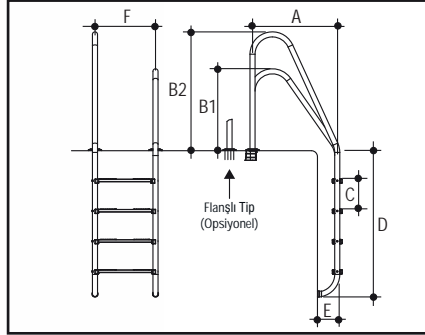

Basamak Sayısı	A	B1	B2	C	D	E	F
2	700	690	980	250	730	190	500
3	700	690	980	250	980	190	500
4	700	690	980	250	1230	190	500
5	700	690	980	250	1480	190	500



OVERFLOW

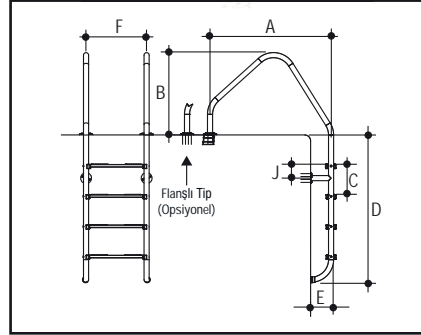

Basamak Sayısı	A	B	C	D	E	F	J
2	1020	650	250	750	190	500	100
3	1020	650	250	1000	190	500	100
4	1020	650	250	1250	190	500	100
5	1020	650	250	1500	190	500	100



ERGONOMİK

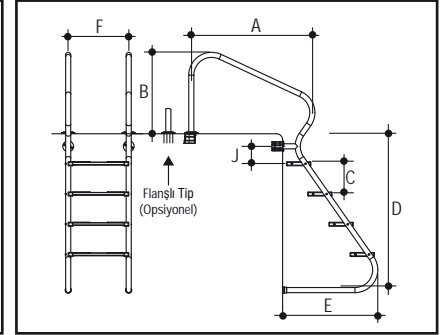

Basamak Sayısı	A	B	C	D	E	F	J
2	1020	670	250	770	440	500	150
3	1020	670	250	1020	615	500	150
4	1020	670	250	1270	790	500	150
5	1020	670	250	1520	965	500	150

Genişlik 500 mm.  
Kollar Ø 42 mm AISI 304 paslanmaz çelik borudan, TS EN 13451-2/AC standardına uygun tasarlanmış özel paslanmaz çelik basamaklar, plastik ankrajlar ve rozetleri ile komple.

### “ASİMETRİK 304” MODEL PASLANMAZ ÇELİK BASAMAKLI

Ürün	Kod	Stand. Paket	Ağırlık Kg	Hacim m <sup>3</sup>
• 2 Basamaklı Paslanmaz Çelik	<b>0311811</b>	1		0,247
• 3 Basamaklı Paslanmaz Çelik	<b>0311812</b>	1		0,247
• 4 Basamaklı Paslanmaz Çelik	<b>0311813</b>	1		0,247
• 5 Basamaklı Paslanmaz Çelik	<b>0311814</b>	1		0,271

### “OVERFLOW 304” MODEL PASLANMAZ ÇELİK BASAMAKLI

Ürün	Kod	Stand. Paket	Ağırlık Kg	Hacim m <sup>3</sup>
• 2 Basamaklı Paslanmaz Çelik	<b>0311411</b>	1	12,500	0,247
• 3 Basamaklı Paslanmaz Çelik	<b>0311412</b>	1	13,700	0,247
• 4 Basamaklı Paslanmaz Çelik	<b>0311413</b>	1	15,100	0,247
• 5 Basamaklı Paslanmaz Çelik	<b>0311414</b>	1	17,000	0,271

### “ERGONOMİK 304” MODEL PASLANMAZ ÇELİK BASAMAKLI

Ürün	Kod	Stand. Paket	Ağırlık Kg	Hacim m <sup>3</sup>
• 2 Basamaklı Paslanmaz Çelik	<b>0311511</b>	1		
• 3 Basamaklı Paslanmaz Çelik	<b>0311512</b>	1		
• 4 Basamaklı Paslanmaz Çelik	<b>0311513</b>	1		
• 5 Basamaklı Paslanmaz Çelik	<b>0311514</b>	1		

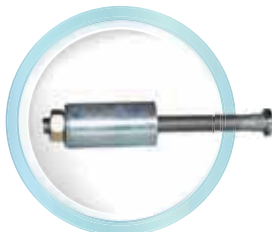

Zinko Anodik Koruma

**Not:** Çinko anodik korumalı merdivenler için lütfen ürün kodunun sonuna "Z" ekleyiniz.

Firmamız, müşteriye ihbarda bulunmaksızın liste muhteviyatı tüm ürünlerinde değişiklik yapma hakkını mahfuz tutar.

## Havuz Merdivenleri



ASİMETRİK

OVERFLOW

ERGONOMİK

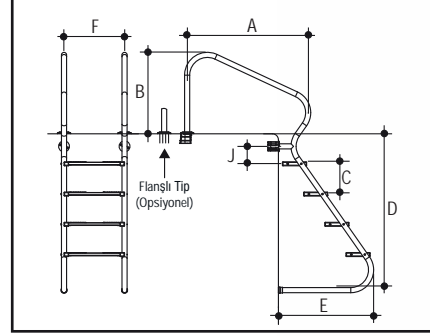
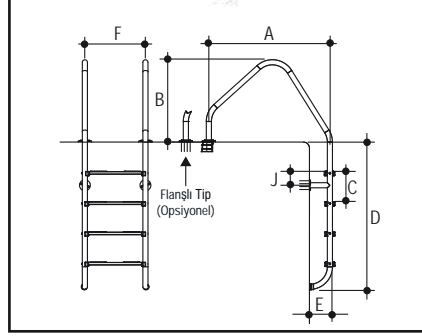
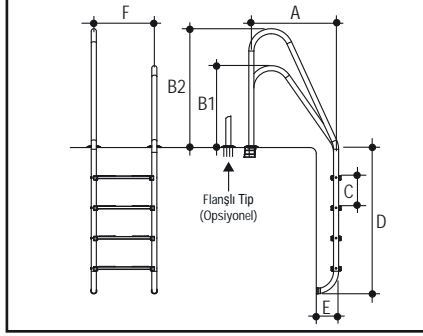

Basamak Sayısı	A	B1	B2	C	D	E	F
2	700	690	980	250	730	190	500
3	700	690	980	250	980	190	500
4	700	690	980	250	1230	190	500
5	700	690	980	250	1480	190	500

Basamak Sayısı	A	B	C	D	E	F	J
2	1020	650	250	750	190	500	100
3	1020	650	250	1000	190	500	100
4	1020	650	250	1250	190	500	100
5	1020	650	250	1500	190	500	100

Basamak Sayısı	A	B	C	D	E	F	J
2	1020	670	250	770	440	500	150
3	1020	670	250	1020	615	500	150
4	1020	670	250	1270	790	500	150
5	1020	670	250	1520	965	500	150

## "ASİMETRİK 316" MODEL PASLANMAZ ÇELİK BASAMAKLI

Genişlik 500 mm.  
Kollar Ø 42 mm AISI 316 paslanmaz çelik borudan, TS EN 13451-2/AC standardına uygun tasarlanmıştır

özel paslanmaz çelik basamaklar, plastik ankrajlar ve rozetleri ile komple.

Ürün	Kod	Stand. Paket	Ağırlık Kg	Hacim m <sup>3</sup>
• 2 Basamaklı Paslanmaz Çelik	0312811	1		0,247
• 3 Basamaklı Paslanmaz Çelik	0312812	1		0,247
• 4 Basamaklı Paslanmaz Çelik	0312813	1		0,247
• 5 Basamaklı Paslanmaz Çelik	0312814	1		0,271

## "OVERFLOW 316" MODEL PASLANMAZ ÇELİK BASAMAKLI

Ürün	Kod	Stand. Paket	Ağırlık Kg	Hacim m <sup>3</sup>
• 2 Basamaklı Paslanmaz Çelik	0312411	1	12,500	0,247
• 3 Basamaklı Paslanmaz Çelik	0312412	1	13,700	0,247
• 4 Basamaklı Paslanmaz Çelik	0312413	1	15,100	0,247
• 5 Basamaklı Paslanmaz Çelik	0312414	1	17,000	0,271

## "ERGONOMİK 316" MODEL PASLANMAZ ÇELİK BASAMAKLI

Ürün	Kod	Stand. Paket	Ağırlık Kg	Hacim m <sup>3</sup>
• 2 Basamaklı Paslanmaz Çelik	0312511	1		
• 3 Basamaklı Paslanmaz Çelik	0312512	1		
• 4 Basamaklı Paslanmaz Çelik	0312513	1		
• 5 Basamaklı Paslanmaz Çelik	0312514	1		

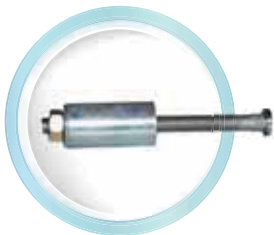

Çinko Anodik Koruma

**Not:** Çinko anodik korumalı merdivenler için lütfen ürün kodunun sonuna "Z" ekleyiniz.



## Havuz Merdivenleri - Umumi Havuzlar



**ASİMETRİK**

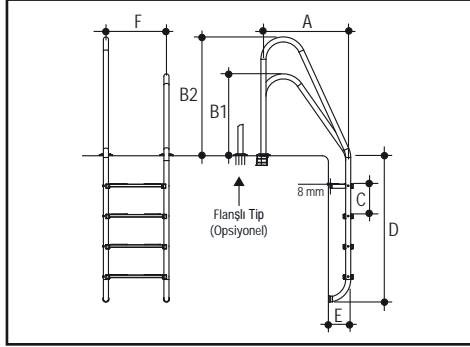

**OVERFLOW**

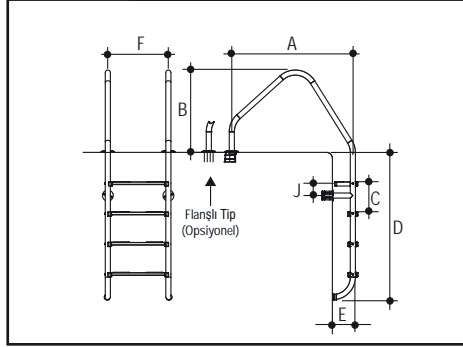

Basamak Sayısı	A	B1	B2	C	D	E	F
2	700	670	965	250	720	180	500
3	700	670	965	250	980	180	500
4	700	670	965	250	1260	180	500
5	700	670	965	250	1470	180	500

Basamak Sayısı	A	B	C	D	E	F
2	1020	660	250	650	180	500
3	1020	660	250	900	180	500
4	1020	660	250	1240	180	500
5	1020	660	250	1425	180	500

Genişlik 500 mm.  
Kollar Ø 42 mm AISI 304 paslanmaz çelik borudan, paslanmaz çelik basamaklar, plastik ankrajlar ve rozetleri ile komple. İlk basamak TS EN 13451-2/AC havuz standardına uygun olarak çift elemanlıdır.

### “ASİMETRİK 304” MODEL PASLANMAZ ÇELİK BASAMAKLI

Ürün	Kod	Stand. Paket	Ağırlık Kg	Hacim m <sup>3</sup>
• 2 Basamaklı Paslanmaz Çelik	<b>0311811EU</b>	1		
• 3 Basamaklı Paslanmaz Çelik	<b>0311812EU</b>	1		
• 4 Basamaklı Paslanmaz Çelik	<b>0311813EU</b>	1		
• 5 Basamaklı Paslanmaz Çelik	<b>0311814EU</b>	1		

### “OVERFLOW 304” MODEL PASLANMAZ ÇELİK BASAMAKLI

Ürün	Kod	Stand. Paket	Ağırlık Kg	Hacim m <sup>3</sup>
• 2 Basamaklı Paslanmaz Çelik	<b>0311411EU</b>	1	<b>13,700</b>	<b>0,247</b>
• 3 Basamaklı Paslanmaz Çelik	<b>0311412EU</b>	1	<b>14,900</b>	<b>0,247</b>
• 4 Basamaklı Paslanmaz Çelik	<b>0311413EU</b>	1	<b>17,300</b>	<b>0,247</b>
• 5 Basamaklı Paslanmaz Çelik	<b>0311414EU</b>	1	<b>19,200</b>	<b>0,271</b>

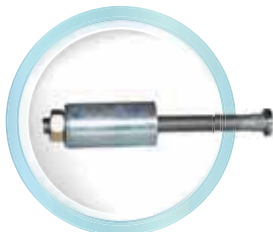

Zinko Anodik Koruma

**Not:** Zinko anodik korumalı merdivenler için lütfen ürün kodunun sonuna "Z" ekleyiniz.

Firmamız, müşteriye ihbarda bulunmaksızın liste muhteviyatı tüm ürünlerinde değişiklik yapma hakkını mahfuz tutar.

## Havuz Merdivenleri - Umumi Havuzlar



ASIMETRİK

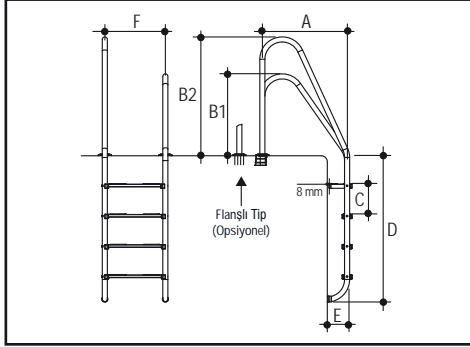

OVERFLOW

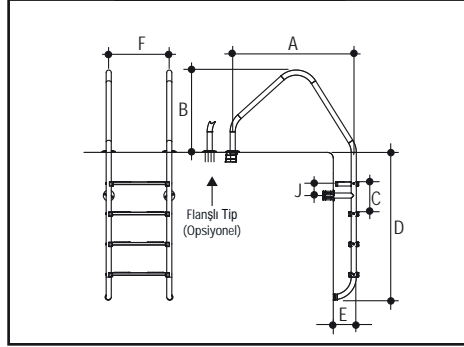

Basamak Sayısı	A	B	C	D	E	F
2	1020	660	250	650	180	500
3	1020	660	250	900	180	500
4	1020	660	250	1240	180	500
5	1020	660	250	1425	180	500

Basamak Sayısı	A	B1	B2	C	D	E	F
2	700	670	965	250	720	180	500
3	700	670	965	250	980	180	500
4	700	670	965	250	1260	180	500
5	700	670	965	250	1470	180	500

Genişlik 500 mm.  
Kollar Ø 42 mm AISI 316 paslanmaz çelik borudan, paslanmaz çelik basamaklar, plastik ankrajlar ve rozetleri ile komple. İlk basamak TS EN 13451-2/AC havuz standardına uygun olarak çift elemanlıdır.

## "ASIMETRİK 316" MODEL PASLANMAZ ÇELİK BASAMAKLI

Ürün	Kod	Stand. Paket	Ağırlık Kg	Hacim m <sup>3</sup>
• 2 Basamaklı Paslanmaz Çelik	0312811EU	1		
• 3 Basamaklı Paslanmaz Çelik	0312812EU	1		
• 4 Basamaklı Paslanmaz Çelik	0312813EU	1		
• 5 Basamaklı Paslanmaz Çelik	0312814EU	1		

## "OVERFLOW 316" MODEL PASLANMAZ ÇELİK BASAMAKLI

Ürün	Kod	Stand. Paket	Ağırlık Kg	Hacim m <sup>3</sup>
• 2 Basamaklı Paslanmaz Çelik	0312411EU	1	14,100	0,247
• 3 Basamaklı Paslanmaz Çelik	0312412EU	1	15,300	0,247
• 4 Basamaklı Paslanmaz Çelik	0312413EU	1	16,700	0,247
• 5 Basamaklı Paslanmaz Çelik	0312414EU	1	19,600	0,271

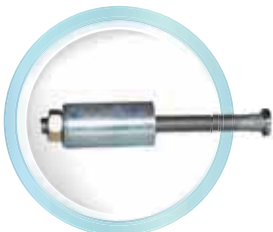

Çinko Anodik Koruma

**Not:** Çinko anodik korumalı merdivenler için lütfen ürün kodunun sonuna "Z" ekleyiniz.

## Parçalı Havuz Merdiven Tutamakları

**Dik Tutamak:** 470 x 800 mm. Ø 42 mm AISI 304 kalite paslanmaz çelik borudan, flanşlı. Conta, cıvata ve dübelleri ile komple.



Ürün	Kod	Fiyatı Euro	Stand. Paket	Ağırlık Kg	Hacim m <sup>3</sup>
2'li set	03322	169,00	1	5,000	5,000

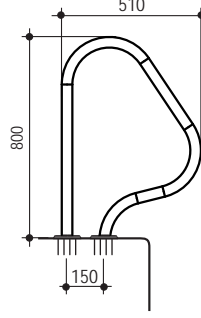

**Derin Tutamak:** 800 x 800 mm. Ø 42 mm AISI 304 kalite paslanmaz çelik borudan, flanşlı. Conta, cıvata ve dübelleri ile komple.



Ürün	Kod	Fiyatı Euro	Stand. Paket	Ağırlık Kg	Hacim m <sup>3</sup>
2'li set	03323	219,00	1	5,000	5,000

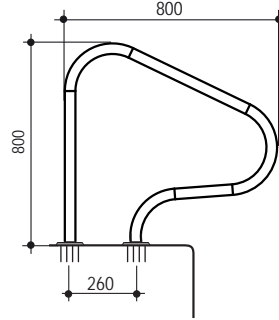

**Çapraz Tutamak:** Ø 42 mm AISI 304 kalite paslanmaz çelik borudan, dörtgen yekpare flanşlı. Conta, cıvata ve dübelleri ile komple.



Ürün	Kod	Fiyatı Euro	Stand. Paket	Ağırlık Kg	Hacim m <sup>3</sup>
2'li set	03324	246,00	1	5,000	5,000

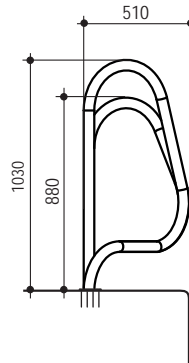

## Havuz Merdivenleri

### “PARÇALI 304” MODEL PASLANMAZ ÇELİK BASAMAKLI.

Genişlik 500 mm. Kollar Ø 42 mm AISI 304 paslanmaz çelik borudan, paslanmaz çelik basamaklar, plastik ankrajlar ve rozetleri ile komple.

Basamak Sayısı	A	B	C	E	F	J
2	250	50	250	190	500	100
3	250	50	250	190	500	100
4	250	50	250	190	500	100
5	250	50	250	190	500	100

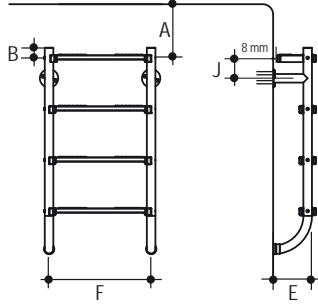

Ürün	Kod	Stand. Paket	Ağırlık Kg	Hacim m <sup>3</sup>
• 2 Basamaklı Paslanmaz Çelik	0311711	1	12,500	0,247
• 3 Basamaklı Paslanmaz Çelik	0311712	1	13,700	0,247
• 4 Basamaklı Paslanmaz Çelik	0311713	1	15,100	0,247
• 5 Basamaklı Paslanmaz Çelik	0311714	1	17,000	0,271

### “PARÇALI 316” MODEL PASLANMAZ ÇELİK BASAMAKLI.

Genişlik 500 mm. Kollar Ø 42 mm AISI 316 paslanmaz çelik borudan, paslanmaz çelik basamaklar, plastik ankrajlar ve rozetleri ile komple.

Ürün	Kod	Stand. Paket	Ağırlık Kg	Hacim m <sup>3</sup>
• 2 Basamaklı Paslanmaz Çelik	0312711	1	12,500	0,247
• 3 Basamaklı Paslanmaz Çelik	0312712	1	13,700	0,247
• 4 Basamaklı Paslanmaz Çelik	0312713	1	15,100	0,247
• 5 Basamaklı Paslanmaz Çelik	0312714	1	17,000	0,271



### “UMUMİ HAVUZLAR İÇİN - PARÇALI 304” MODEL PASLANMAZ ÇELİK BASAMAKLI.

Genişlik 500 mm. Kollar Ø 42 mm AISI 304 paslanmaz çelik borudan, paslanmaz çelik basamaklar, plastik ankrajları ve rozetleri ile komple. İlk basamak TS EN 13451-2/AC havuz standardına uygun olarak çift elemanlıdır.

Ürün	Kod	Stand. Paket	Ağırlık Kg	Hacim m <sup>3</sup>
• 2 Basamaklı Paslanmaz Çelik	0311711EU	1	12,900	0,247
• 3 Basamaklı Paslanmaz Çelik	0311712EU	1	14,100	0,247
• 4 Basamaklı Paslanmaz Çelik	0311713EU	1	15,500	0,247
• 5 Basamaklı Paslanmaz Çelik	0311714EU	1	17,400	0,271



## Havuz Merdivenleri



### “EĞİMLİ İNİŞ MERDİVENİ 304” MODEL PASLANMAZ ÇELİK BASAMAKLI

Genişlik 500 mm. Kollar Ø 42 mm AISI 304 paslanmaz çelik borudan, paslanmaz çelik çerçeveli - kaymaz polyester basamaklar, plastik ankrajlar ve rozetleri ile komple.

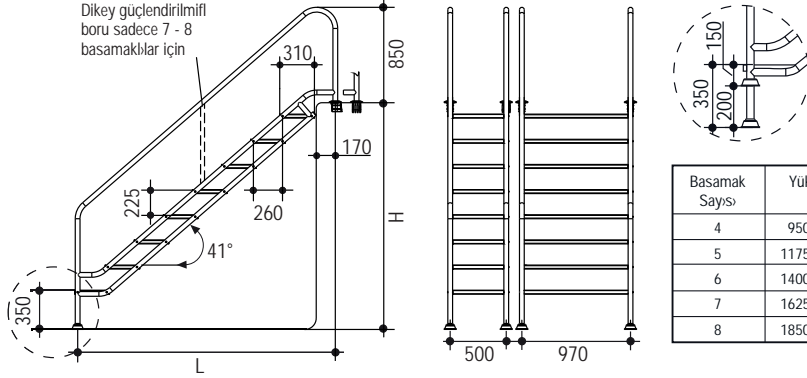

Basamak Sayısı	Yükseklik H	Uzunluk L
4	950 - 1150	1290
5	1175 - 1375	1550
6	1400 - 1600	1810
7	1625 - 1825	2070
8	1850 - 2050	2330



Ürün	Kod	Stand. Paket	Ağırlık Kg	Hacim m <sup>3</sup>
• 4 Basamaklı Paslanmaz Çelik	<b>0311611</b>	1		
• 5 Basamaklı Paslanmaz Çelik	<b>0311612</b>	1		
• 6 Basamaklı Paslanmaz Çelik	<b>0311613</b>	1		
• 7 Basamaklı Paslanmaz Çelik	<b>0311614</b>	1		
• 8 Basamaklı Paslanmaz Çelik	<b>0311615</b>	1		

**Not:** 316 Paslanmaz Çelik farkı %20 düşünülmelidir.

### “EĞİMLİ İNİŞ MERDİVENİ 304” MODEL PASLANMAZ ÇELİK BASAMAKLI

Genişlik 970 mm. Kollar Ø 42 mm AISI 304 paslanmaz çelik borudan, paslanmaz çelik çerçeveli - kaymaz polyester basamaklar, plastik ankrajlar ve rozetleri ile komple.



Ürün	Kod	Stand. Paket	Ağırlık Kg	Hacim m <sup>3</sup>
• 4 Basamaklı Paslanmaz Çelik	<b>0311621</b>	1		
• 5 Basamaklı Paslanmaz Çelik	<b>0311622</b>	1		
• 6 Basamaklı Paslanmaz Çelik	<b>0311623</b>	1		
• 7 Basamaklı Paslanmaz Çelik	<b>0311624</b>	1		
• 8 Basamaklı Paslanmaz Çelik	<b>0311625</b>	1		

**Not:** 316 Paslanmaz Çelik farkı %20 düşünülmelidir.



## Havuz Merdiven Tutamakları

**Flanşlı Tip (Havuz içi),** Ø 42 mm AISI 304 kalite paslanmaz çelik borudan. Conta, çavata ve dübelleri ile komple.

Ürün	Kod	Stand. Paket	Ağırlık Kg	Hacim m <sup>3</sup>
• Uzunluk: 1220 mm	<b>03311</b>	1	<b>7,000</b>	<b>0,237</b>
• Uzunluk: 1524 mm	<b>03312</b>	1	<b>8,000</b>	<b>0,261</b>

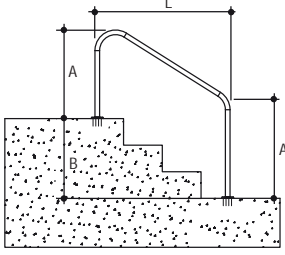

L	A	B
1220	800	680
1524	800	855

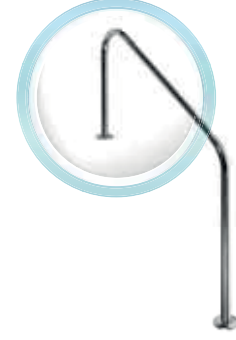

**Flanşlı Tip (Havuz dışı),** Ø 42 mm AISI 304 kalite paslanmaz çelik borudan, flanşlı. Conta, çavata ve dübelleri ile komple.

Ürün	Kod	Stand. Paket	Ağırlık Kg	Hacim m <sup>3</sup>
Uzunluk: 1250 mm	<b>03321</b>	1	<b>5,000</b>	<b>0,060</b>

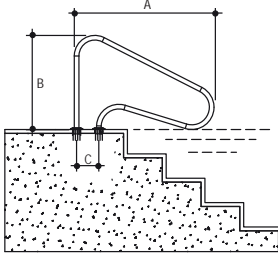

A	B	C
1250	850	200



**Flanşlı Tip Kenar Tutamağı,** Ø 42 mm AISI 304 kalite paslanmaz çelik borudan. Çavata ve dübelleri ile komple.

Ürün	Kod	Stand. Paket	Ağırlık Kg	Hacim m <sup>3</sup>
• Uzunluk: 0,5 m	<b>03331</b>	1	<b>2,000</b>	<b>0,019</b>
• Uzunluk: 1,0 m	<b>03332</b>	1	<b>3,000</b>	<b>0,037</b>
• Uzunluk: 2,0 m	<b>03333</b>	1	<b>7,500</b>	<b>0,072</b>
• Uzunluk: 2,5 m	<b>03334</b>	1	<b>9,000</b>	<b>0,089</b>



### Cankurtaran Koltuğu

AISI 304 kalite paslanmaz çelik Ø 42 mm borudan imal edilmiştir.

Ürün	Kod	Stand. Paket	Ağırlık Kg	Hacim m <sup>3</sup>
Model 2	<b>14671</b>	1		

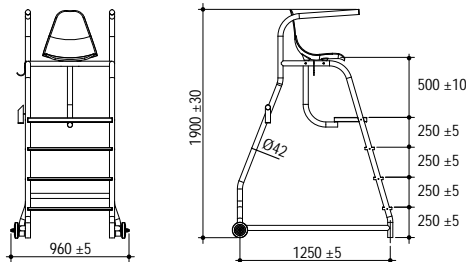

## Merdiven Aksesuarları



### MERDİVEN ANKRAJI

Ø 42 mm boru için plastikten yapılmıştır, toprak bağlantısı ümkündür.

Ürün	Kod	Stand. Paket	Ağırlık Kg	Hacim m <sup>3</sup>
• Komple plastik, Ø 42 mm boru için	03201		0,142	
• Paslanmaz Çelik Ankraj	03201S			

**Not:** Lütfen "TOPRAKLAMA BAĞLANTISI" için özel sipariş veriniz.



### MERDİVEN ROZETLERİ

Ürün	Kod	Stand. Paket	Ağırlık Kg	Hacim m <sup>3</sup>
AISI 304 kalite parlatılmış paslanmaz çelikten imal edilmiştir, adet fiyatıdır	032021			



### MERDİVEN BASAMAKLARI

Ürün	Kod	Stand. Paket	Ağırlık Kg	Hacim m <sup>3</sup>
• Paslanmaz Çelik AISI 304 kalite merdiven basamağı - Lastik pedli. Ø42 mm boru için. Genişlik 500 mm.	032031	1		
• Aynısı, Eğimli	0320311	1		
• Paslanmaz Çelik AISI 304 kalite merdiven basamağı - Lastik pedli. Ø38 mm boru için. Genişlik 500 mm.	032032	1		
• Aynısı, Eğimli	0320321	1		
• Çiftli Merdiven Basamağı. Ø 42 mm boru için. Genişlik 500 mm.	032033	1		
• Aynısı, Eğimli	0320331	1		



### MERDİVEN MAFSALI

Ürün	Kod	Stand. Paket	Ağırlık Kg	Hacim m <sup>3</sup>
AISI 304 kalite Paslanmaz Çelik, Ø 42 mm boru için. Adedi.	03210		0,602	



03204

03205

### LASTİK TAKOZ

Ürün	Kod	Stand. Paket	Ağırlık Kg	Hacim m <sup>3</sup>
• Ø 42 mm merdiven borusu için. Adedi.	03204			
• Ø 42 mm merdiven borusu için Mafsallı Takoz. Adedi.	03205			

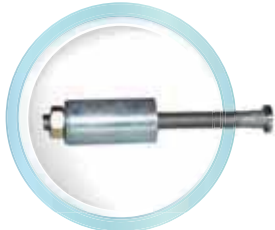

### ÇİNKO ANODİK MERDİVEN KORUMASI

Ürün	Kod	Stand. Paket	Ağırlık Kg	Hacim m <sup>3</sup>
Made of pure Zinc to be mounted under ladder step	03208		0,098	

## Engelliler için Havuz Asansörü - Oturaklı

Engelli Asansörü. AISI 304 kalite paslanmaz çelikten mamul hidrolik oturaklı asansör. Bahçe sulama hortumunun hidrolik asansöre bağlanması ile çalışır. Gerekli Minimum Su Basıncı: 3,5 kg/cm<sup>2</sup>'dir. Montajı son derece pratik olup, mevcut havuza kolayca adapte edilebilir.

Ürün	Kod	Stand. Paket	Ağırlık Kg	Hacim m <sup>3</sup>
Engelli Asansörü - Oturaklı	04101	1		

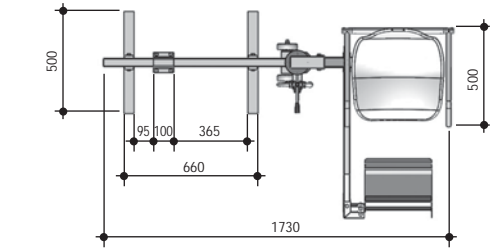
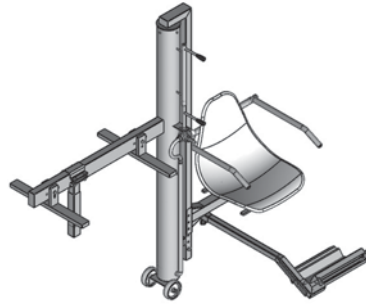
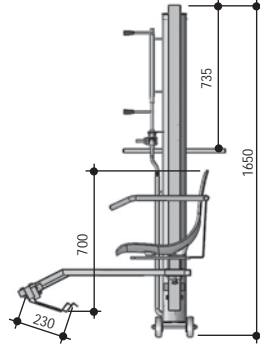
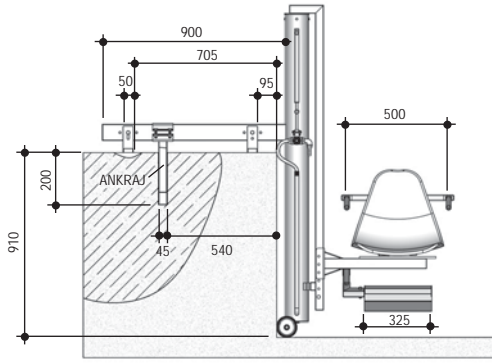

## Engelli Asansörü - Akülü Tip

Engelli Asansörü - Akülü Tip: Paslanmaz çelikten mamul şarjlı engelli asansörü, yüksek kaliteli malzemelerle özenle tasarlanmış olup, gelişmiş işlevselliği ve dayanıklılığı için özel özelliklere sahiptir. Temel özellikler arasında suya ve yüksek sıcaklığa karşı korozyon direnci, şarj edilebilir ve çıkarılabilir batarya sistemi, kullanıcı bilincini artırmak için dijital batarya şarj göstergesi ve kullanışlı şarj cihazı bulunmaktadır. Asansör, pratik bir montaj için tasarlanmış olup, mevcut havuz sistemlerine kolayca adapte edilebilir. Genel olarak, güvenilir, uzun ömürlü ve kullanıcı dostu bir çözüm sunmaktadır.

Ürün	Kod	Stand. Paket	Ağırlık Kg	Hacim m <sup>3</sup>
Şarjlı Engelli Asansörü	04104	1		

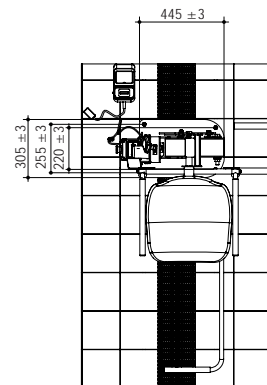
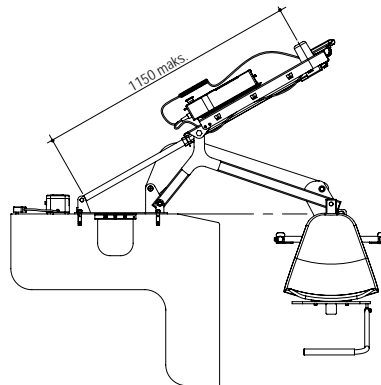
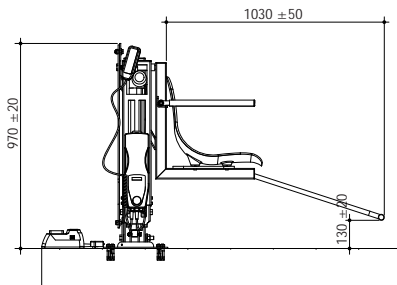
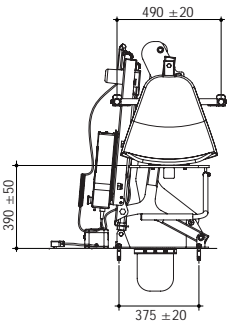



## Engelliler için Havuz Asansörü - Sedyeli



**Engelli Asansörü-Sedyeli.** AISI 304 kalite paslanmaz çelikten mamul hidrolik sedyeli asansör. Bahçe sulama hortumunun hidrolik asansöre bağlanması ile çalışır. Gerekli Minimum Su Basıncı: 3,5 kg/cm<sup>2</sup>'dir. Montajı son derece pratik olup, mevcut havuza kolayca adapte edilebilir.

Ürün	Kod	Stand. Paket	Ağırlık Kg	Hacim m <sup>3</sup>
Pool lift for disabilities - Stretcher	04103	1		

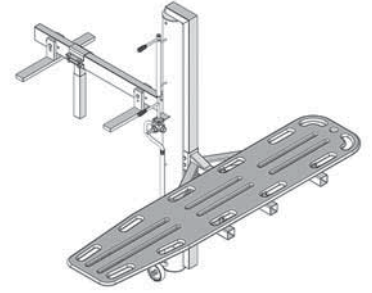
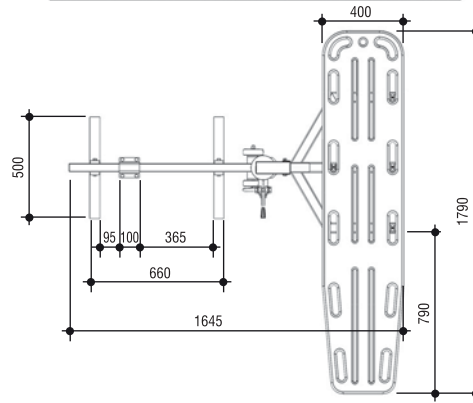
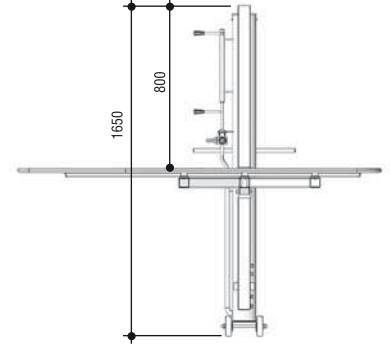
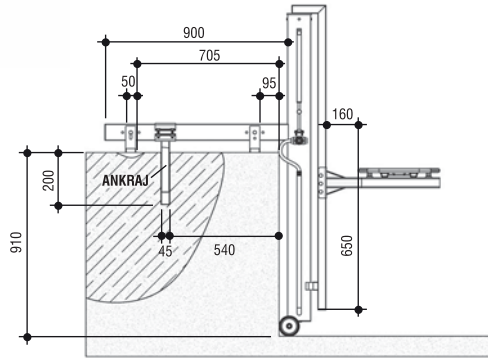

## Havuz Duşları

**Duş Kabinleri.** Halka açık havuzlar için AISI 304 paslanmaz çelikten mamul mecburi duşlar. Fotoseli ve selenoid vanası ile komple, kontrol kolunu ile birlikte.

Ürün	Kod	Stand. Paket	Ağırlık Kg	Hacim m <sup>3</sup>
• 3 Duş başlıklı 1 kemerli. Genişlik: 1.2 m	<b>03641</b>	1		
• 5 Duş başlıklı 1 kemerli. Genişlik: 1.2 m	<b>03642</b>	1		
• 2 Kemerli. Herbir kemer 3 duş başlıklı,	<b>03643</b>	1		
Genişlik: 1.2 m, Yanal akrilik şeffaf paneller, Maksimum yükseklik: 2.5 m Uzunluk: 2.10 m				
<b>PASLANMAZ ÇELİK (AISI 304) DUŞLAR:</b>				
• Tekli duş, kutu profil gövde	<b>03645</b>	1		
• Aynısı, Ayak yıkama musluğu ile	<b>03645A</b>	1		
• Kobra duş, Ayak yıkama musluğu ile	<b>03648A</b>	1		
• Tekli duş, Baston tip	<b>03647</b>	1		
• 4 duş + bir ayak yıkama.	<b>03644</b>	1		
• Aynısı, elektrik ısıtıcı sıcak-soğuk karışım ayarlı	<b>03656</b>	1		

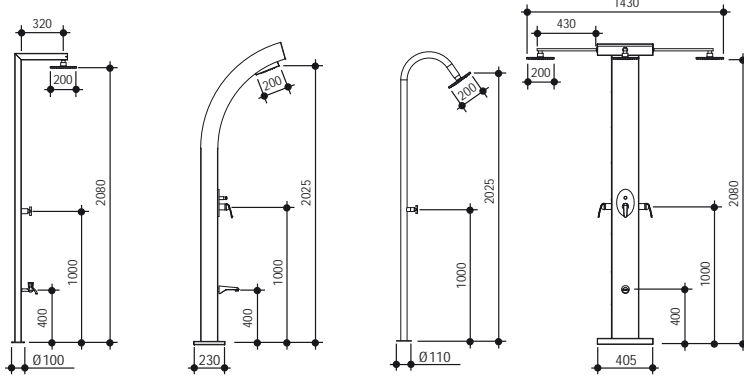

## Havuz Kaydırağı

**Kaydırak.** CTP'den mamul havuz kaydırağı. Havuz besleme hattına bağlanmak üzere hortum tesisatı ile komple. Tutamaklar AISI 304 kalite paslanmaz çelik.

Ürün	Kod	Stand. Paket	Ağırlık Kg	Hacim m <sup>3</sup>
• Kaydırak, Sola Kıvrık	<b>03520</b>	1	83,000	2,913
• Kaydırak, Sağa Kıvrık	<b>03521</b>	1	83,000	2,913

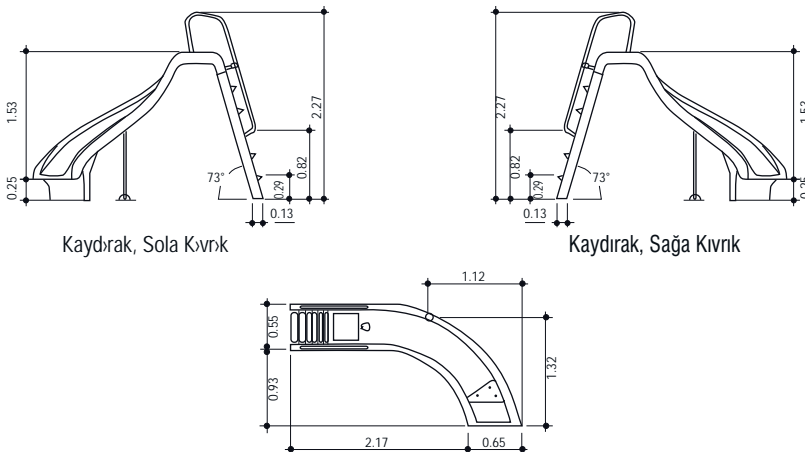

## Tramplener

“S” Trampleni, Polyester ve cam elyaftan mamul tramplen.

Ürün	Kod	Stand. Paket	Ağırlık Kg	Hacim m <sup>3</sup>
Uzunluk: 1.60 m - Yükseklik: 0.35 m	<b>03410</b>	1	23,000	0,107

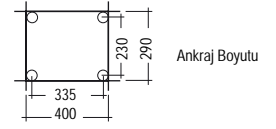
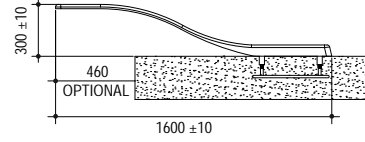

“Düz 200” Trampleni, Açık renkli cam elyaftan mamul, kaideli tramplen.

Ürün	Kod	Stand. Paket	Ağırlık Kg	Hacim m <sup>3</sup>
Uzunluk: 2.0 m - Yükseklik: 0.35 m - Genişlik: 0.4 m	<b>03420</b>	1	29,000	0,196

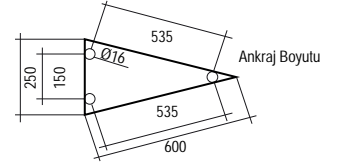
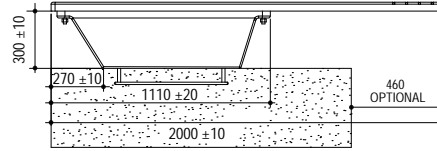

“Düz 200 HR” Trampleni, Açık renkli cam elyaftan mamul, Ø 42 mm AISI 304 kalite paslanmaz çelik kollu, kaideli tramplen.

Ürün	Kod	Stand. Paket	Ağırlık Kg	Hacim m <sup>3</sup>
Uzunluk: 2.0 m - Yükseklik: 0.35 m - Genişlik: 0.4 m	<b>03430</b>	1	39,000	

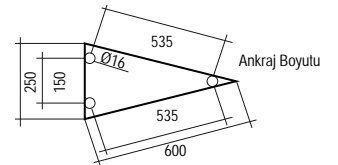
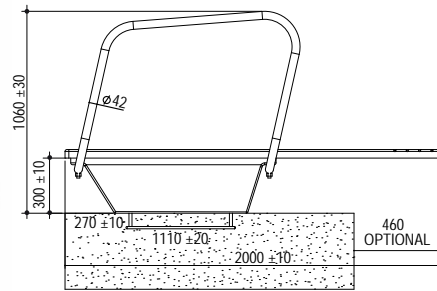

## Paslanmaz Çelik Bakım ve Temizlik Kimyasalları

İthal, Temizlik süngeri ve lastik eldiveni ile komple, kutulu. Her türlü paslanmaz çelik ürünün bakımında kullanılabilir.

Ürün	Kod	Stand. Paket	Ağırlık Kg	Hacim m <sup>3</sup>
• Kit 1, Pas Sökücü+Koruyucu	<b>031001</b>	1		
• Kit 2, Pas Sökücü+Koruyucu+Parlatıcı	<b>031002</b>	1		



## Taşma Izgaraları

### “MODEL 2018” Havuz Taşma Izgarası

Modüler Tek Geçme. “I” kesitli plastikten mamul. Izgara yüksekliği: 33 mm.

Ürün	Kod	Stand. Paket	Ağırlık Kg	Hacim m <sup>3</sup>
• En: 20 cm (m. fiyat)	<b>0372232</b>	5 m		
• En: 25 cm (m. fiyat)	<b>0372332</b>	5 m		

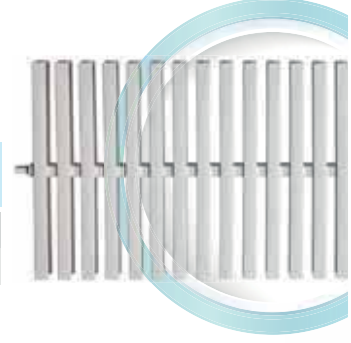

### “MODEL 2001” Havuz Taşma Izgarası

Modüler Çift Geçme. “I” kesitli plastikten mamul. Izgara yüksekliği: 33 mm.

Ürün	Kod	Stand. Paket	Ağırlık Kg	Hacim m <sup>3</sup>
• En: 20 cm Desen “Klasik” (m. fiyat)	<b>0372221</b>	10 m	13,000	0,062
• En: 25 cm Desen “Klasik” (m. fiyat)	<b>0372321</b>	10 m	13,000	0,062
• En: 30 cm Desen “Klasik” (m. fiyat)	<b>0372421</b>	10 m	13,500	

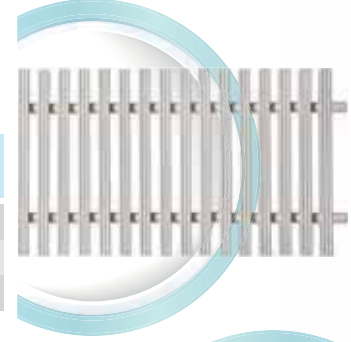

### “MODEL 2001” Havuz Taşma Izgarası

Modüler Tek Geçme. “I” kesitli plastikten mamul. Izgara yüksekliği: 25 mm.

Ürün	Kod	Stand. Paket	Ağırlık Kg	Hacim m <sup>3</sup>
• En: 15 cm Desen “Klasik” (m. fiyat)	<b>0372211</b>	10 m	11,900	0,044
• En: 20 cm Desen “Klasik” (m. fiyat)	<b>0372212</b>	10 m	11,500	0,062
• En: 25 cm Desen “2001” (m. fiyat)	<b>0372312</b>	10 m	13,100	0,062

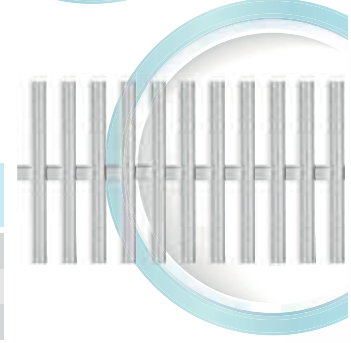

### “MODEL GEMAŞ-FUTURO” Havuz Taşma Izgarası

Modüler, plastikten mamul. Dönüşlü veya dörtgen farklı şekillerdeki havuzlara adapte olabilir. Izgara yüksekliği: 25 mm.

Ürün	Kod	Stand. Paket	Ağırlık Kg	Hacim m <sup>3</sup>
En: 20 cm (m. fiyat)	<b>037321K</b>	10 m	15,400	0,067

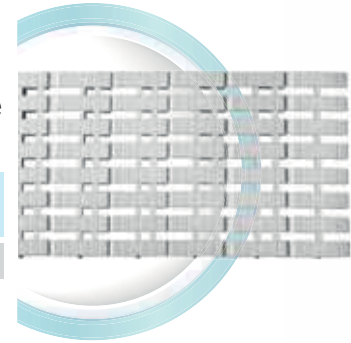

### “MONOBLOK” Havuz Taşma Izgarası

Tek Geçme. Altılı, “T” kesitli plastikten mamul. Izgara yüksekliği: 22 mm.

Ürün	Kod	Stand. Paket	Ağırlık Kg	Hacim m <sup>3</sup>
• En: 20 cm (m. fiyat)	<b>037321</b>	10 m	11,700	0,062
• En: 25 cm (m. fiyat)	<b>037331</b>	10 m	18,320	0,061

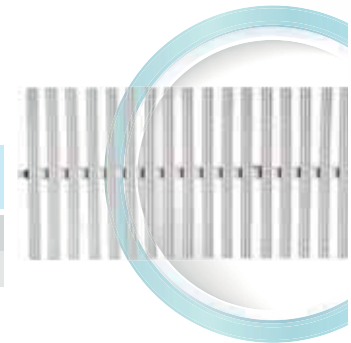



## Taşma Izgaralar›

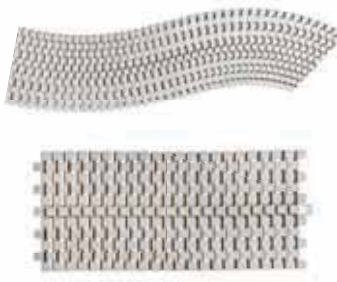

### “MODEL GEMAS-KARE” Havuz Taşma Izgarası

Modüler, Tek Geçme. “I” kesitli plastikten mamul. Üzeri “kare ızgaralı”. Izgara yüksekliği: 25 mm.

Ürün	Kod	Stand. Paket	Ağırlık Kg	Hacim m <sup>3</sup>
• En: 20 cm (Metre fiyat)	<b>0372212K</b>	1	14,000	0,051
• En: 25 cm (Metre fiyat)	<b>0372213K</b>	1	19,050	0,051

## Taşma Izgaralar› - Şerit LED Uygulamas› için



### “MODEL GEMAS - ŞEFFAF KARE” Havuz Taşma Izgarası

Modüler, Tek Geçme. “I” kesitli Polikarbonat şeffaf plastikten mamul. Üzeri “kare ızgaralı”. Izgara yüksekliği: 25 mm. Taşma kanal› içerisinde şerit LED uygulamalar› için düşünülmüştür. (Kanal içerisinde IP68 şerit LED uygulamas› tavsiye edilir.)

Ürün	Kod	Stand. Paket	Ağırlık Kg	Hacim m <sup>3</sup>
• En: 20 cm (Metre fiyat)	<b>0372212KT</b>	1	14,000	0,051
• En: 25 cm (Metre fiyat)	<b>0372213KT</b>	1	19,050	0,051

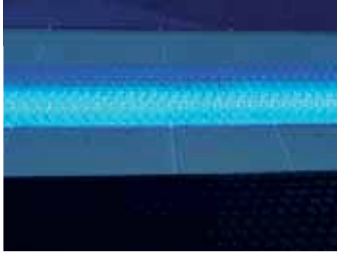

## Taşma Izgaras› Köşe Parçaları

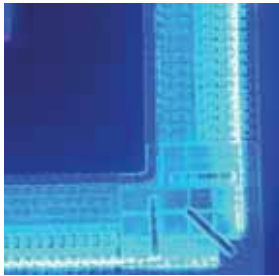

### Taşma Izgarası Köşe Parçası, 90° - Plastik. Yükseklik: 25 mm.

Ürün	Kod	Stand. Paket	Ağırlık Kg	Hacim m <sup>3</sup>
• 25 cm	<b>037431</b>	20	9,960	0,048
• 20 cm	<b>037421</b>	25	8,800	0,038
• 25 cm - Şeffaf	<b>037431T</b>	20		
• 20 cm - Şeffaf	<b>037421T</b>	25		
• 15 cm	<b>037411</b>	20	4,438	0,019
• 25 cm	<b>037434</b>	20		
• 20 cm	<b>037433</b>	25		
• 30 cm	<b>037413</b>			



### Taşma Izgarası Köşe Parçası, 45° Plastik.

45 derecelik açı için PP plastikten yapılmış köşe karosu.

Ürün	Kod	Stand. Paket	Ağırlık Kg	Hacim m <sup>3</sup>
• 25 cm	<b>037432</b>	20	6,950	0,042
• 20 cm	<b>037422</b>	20	4,470	0,028
• 25 cm - Şeffaf	<b>037432T</b>	20		
• 20 cm - Şeffaf	<b>037422T</b>	20		
• 15 cm	<b>037412</b>	10	1,636	0,008
• 30 cm	<b>037414</b>			

## Taşma Izgarası Kanal Profili

Ürün	Kod	Stand. Paket	Ağırlık Kg	Hacim m <sup>3</sup>
• Taşma Izgarası Kanal Kenar Profili. PVC, 23x26 mm. (Metre fiyatı)	<b>03750</b>	100 m (2 m x 50)	18,170	0,051
• Aynıs, 33x25 mm. (Metre fiyatı)	<b>03751</b>	100 m (2 m x 50)		

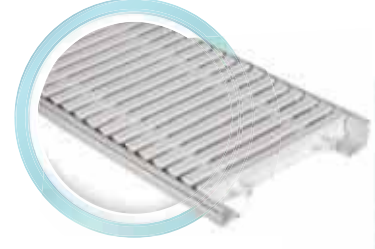
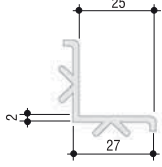

## Paslanmaz Çelik Taşma Izgaraları

**Paslanmaz Çelik Havuz Taşma Izgarası.** AISI 304 kalite paslanmaz çelikten mamul 0,50 m uzunluğunda blok izgara. Standart kaymaz desenli.

Ürün	Kod	Stand. Paket	Ağırlık Kg	Hacim m <sup>3</sup>
En: 25 cm (m. fiyat) - 2 Adet	<b>0372221SS1</b>	1		



Standart Desen

AISI 316 kalite paslanmaz çelikten mamul 0,50 m uzunluğunda blok izgara. Standart kaymaz desenli.

Ürün	Kod	Stand. Paket	Ağırlık Kg	Hacim m <sup>3</sup>
En: 25 cm (m. fiyat) - 2 Adet	<b>0372221SS2</b>	1		



Nokta Desen

**Not:** Yukarıdaki fiyatlar **Standart Desen** içindir. **Nokta Desen** ve **Deri Desen** fiyatları için %20 ilave ediniz.

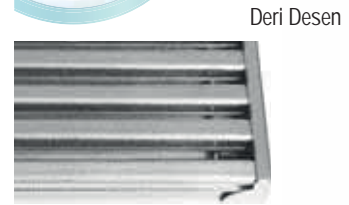

Deri Desen

## Paslanmaz Çelik Taşma Izgarası Köfle Parçaları

**Taşma Izgarası Köşe Parçası, 90° - Paslanmaz Çelik**

Ürün	Kod	Stand. Paket	Ağırlık Kg	Hacim m <sup>3</sup>
• 25 cm AISI 304 kalite	<b>037421SS1</b>			
• 25 cm AISI 316 kalite	<b>037421SS2</b>			

**L.F.S.** (Lütfen Fiyat Sorunuz)

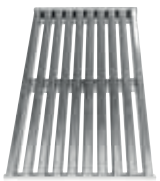

Standart Desen  
Izgara



Deri Desen  
Izgara



Nokta Desen  
Izgara



Izgara ve Köşe Parçası  
Detayı

## Taşma Gideri Süzgeci



**Taşma Gideri Süzgeç Bombesi**, AISI 304 Kalite Paslanmaz çelikten mamul.

Ürün	Kod	Stand. Paket	Ağırlık Kg	Hacim m <sup>3</sup>
• Ø 63 mm boru için	<b>03801</b>	1		
• Ø 75 mm boru için	<b>03802</b>	1		
• Ø 90 mm boru için	<b>03803</b>	1		
• Ø 110 mm boru için	<b>03804</b>	1		
• Ø 110 mm Plastik boru için	<b>03811</b>	1		



### Taşma Savağı Gideri

Beyaz ABS plastikten mamul gövde ve süzgeç. Paslanmaz çelik vidalı. Dıştan Ø 75 mm dişli, içten Ø 63 yapıştırmalı.

Ürün	Kod	Stand. Paket	Ağırlık Kg	Hacim m <sup>3</sup>
	<b>04150</b>	50	11,000	0,067

## Ayak Banyosu



Havuzaya girenlerin ayak dezenfeksiyonu için, CT Polyester'den mamul Ayak Banyosu.

Ürün	Kod	Stand. Paket	Ağırlık Kg	Hacim m <sup>3</sup>
• 52,50 x 37,50 x 8,75 cm	<b>03900</b>	1	1,270	0,021
• 85,00 x 65,00 x 9,00 cm	<b>03902</b>	1		
• 120,00 x 80,00 x 9,00 cm	<b>03901</b>	1		



## Makina Dairesi İniş Kapağı

**Makina Dairesi İniş Kapağı.** CTP'den mamul, çift tarafı parlak, çöküntü yapmaması için çelik lamalar ile kuvvetlendirilmiş plastik Mentşeli Kapak. Krom Kilit ve Tutamak. Özel Renk Ürün için Lütfen Fiyat Sorunuz.

Ürün	Kod	Stand. Paket	Ağırlık Kg	Hacim m <sup>3</sup>
• 50 x 50 cm	<b>03911</b>	1	7,000	0,040
• 75 x 75 cm	<b>03912</b>	1	14,000	0,080
• 100 x 100 cm	<b>03913</b>	1	19,000	0,140

Kod	İç Ölçü (cm)	Dış Ölçü (cm)
03911	50 x 50	66 x 66
03912	75 x 75	88 x 88
03913	100 x 100	123 x 123



Tuş Kilitli İnox Tutamak



Çift Piston

## Havuz Kenar Kaymaz

**Havuz kenarı için plastik kaymaz yoluk.** En: 0,90 m. 15 m. rulolar halinde.

Ürün	Kod	Stand. Paket	Ağırlık Kg	Hacim m <sup>3</sup>
• Kırmızı (Metre fiyat)	<b>03011</b>	1 Rulo		
• Mavi (Metre fiyat)	<b>03012</b>	1 Rulo		
• Yeşil (Metre fiyat)	<b>03013</b>	1 Rulo		

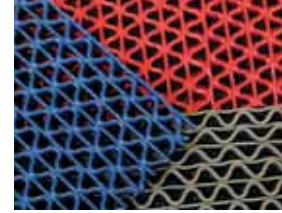

İ.T.Ü Olimpik Havuz / İstanbul





## Skimerler

Tüm Skimer modelleri ABS plastikten imal edilmiştir. Her modelde debi ayarı için ABS plastikten mamul “**Debi Ayar Regülatörü**” ters başıncı nedeniyle sepetin yerinden çıkmasını önleyen “**Sepet Kilitleme Mekanizması**” mevcuttur. Satış sıyırma, “**Yüzer Şamandıra**” veya “**Yüzer Emiş Kapağı**” marifetiyle sağlanır. Alt emiş bağlantıları: İçten dişli 1,5" ve dıştan yapıştırmalı, Ø 63 mm. Boşaltma bağlantısı içten Ø 50 mm. Taşma suyu tahliyesi için Ø 40 mm bağlantı.

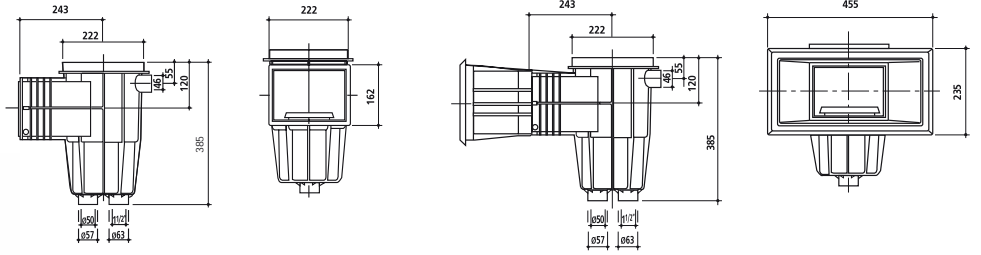

Ürün	Kod	Stand. Paket	Ağırlık Kg	Hacim m <sup>3</sup>
<b>Standart Ağızlı</b>				
• Kare Kapak Skimer, Yüzer Şamandıralı	<b>04111</b>	1	3,036	0,054
• Kare Kapak Skimer, Yüzer Kapaklı	<b>04111FW</b>	1	2,840	0,054



Ürün	Kod	Stand. Paket	Ağırlık Kg	Hacim m <sup>3</sup>
<b>Standart Uzatma Ağızlı (+10 cm)</b>				
• Kare Kapak Skimer	<b>04111E</b>	2	6,372	0,107
• Kare Kapak Skimer, Yüzer Kapaklı	<b>04111EFW</b>	2	5,942	0,107



Ürün	Kod	Stand. Paket	Ağırlık Kg	Hacim m <sup>3</sup>
<b>Geniş Ağızlı</b>				
• Kare Kapak Skimer	<b>04112</b>	2	8,000	0,137
• Kare Kapak Skimer, Yüzer Kapaklı	<b>04112FW</b>	2	7,524	0,137

## Lüks Skimerler

Tüm Lüks Skimer modelleri ABS plastikten imal edilmiştir ve debi ayar için ABS plastikten mamul “**Debi Ayar Regülatörü**” ve ters başıç nedeniyle sepetin yerinden çıkmasını önleyen “**Sepet Kilitleme Mekanizması**” mevcuttur. Satış sıyırma, “**Yüzer Şamandıra**” veya “**Yüzer Emiş Kapağı**” marifetiyle sağlanır. Alt emiş bağlantıları 2" dişli; ikinci bağlantı 1,5" dişli. Standart olarak ikinci bağlantının kör tapası mevcuttur. Taşma suyu tahliyesi Ø 40 mm yapılmalı.

**Ek Özellikler:**

- Çocuk koruması için “**Kilitli Kare Kapak Mekanizması**”
- Düşey seviye ayarı için “**Dikey Uzatma Parçası**”
- Vakum Süpürge sırasında plakanın yerinden çıkmasını engelleyen “**Kilitli Vakum Adaptörü**”
- Havuz perde duvar ile skimer üst kapağı arasında mesafe ayarı yapılabilmesini sağlayan “**Yatay Uzatma Parçası**” (Opsiyonel)
- “**Estetik Ön Gizleme Paneli**” (Fiyata dahildir)

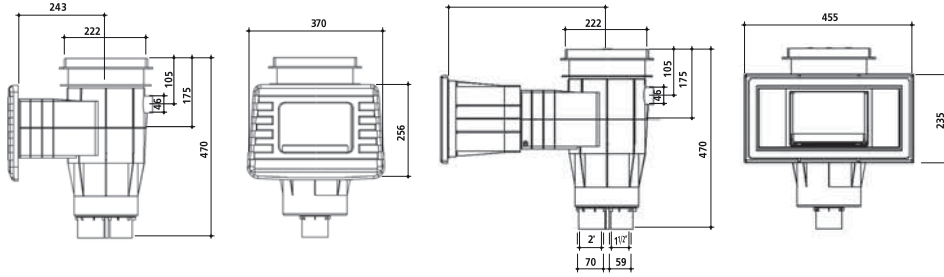

Kilitli sepet detayı



Çocuk koruması için kilitli kapak

Ürün	Kod	Stand. Paket	Ağırlık Kg	Hacim m <sup>3</sup>
<b>Lüks Standart Ağızlı</b>				
• Kare Kapak Skimer	<b>04121</b>	2	6,954	0,137
• Aynısı, Yüzer Kapaklı	<b>04121FW</b>	2	6,530	0,137

Ürün	Kod	Stand. Paket	Ağırlık Kg	Hacim m <sup>3</sup>
<b>Lüks Standart Uzatma Ağızlı (+10 cm)</b>				
• Kare Kapak Skimer	<b>04121E</b>	2	4,350	0,108
• Aynısı, Yüzer Kapaklı	<b>04121EFW</b>	2	4,150	0,108



Ürün	Kod	Stand. Paket	Ağırlık Kg	Hacim m <sup>3</sup>
<b>Lüks Geniş Ağızlı</b>				
• Lüks Kare kapak Skimer	<b>04122</b>	2	4,610	0,108
• Aynısı, Yüzer Kapaklı	<b>04122FW</b>	2	4,378	0,108



## Yüksek Seviye Standart Geniş Ağızlı Skimerler

**YENİ !**



**Yüksek Seviye Geniş Ağızlı Skimer, normal skimere göre havuz su seviyesini 5 cm yükseltir.**

Tüm Skimer modelleri ABS plastikten imal edilmiştir. Her modelde debi ayarı için ABS plastikten mamul “**Debi Ayar Regülatörü**” ters başıncı nedeniyle sepetin yerinden çıkmasını önleyen “**Sepet Kilitleme Mekanizması**” mevcuttur.

Satış sıyırma, “**Yüzer Şamandıra**” veya “**Yüzer Emiş Kapağı**” marifetiyle sağlanır. Alt emiş bağlantıları: içten dışı 1,5" ve dıştan yapıştırmalı, Ø 63 mm. Boşaltma bağlantısı içten Ø 50 mm. Taşma suyu tahliyesi için Ø 40 mm bağlantı.



Yüksek su seviyesi için ince geniş ağız

Ürün	Kod	Stand. Paket
• Yüksek Seviye Standart Geniş Ağızlı Skimer	<b>04115FW</b>	1
• Aynısı, Antrasit - RAL 7016	<b>04115FWA</b>	1
• Aynısı, Bej - RAL 1015	<b>04115FWB</b>	1
• Aynısı, Gri - RAL 7004	<b>04115FWG</b>	1

**Not:** Yüzer şamandıra modeli için olan talepler de kodlardaki “FW” eki kaldırılmamalıdır.

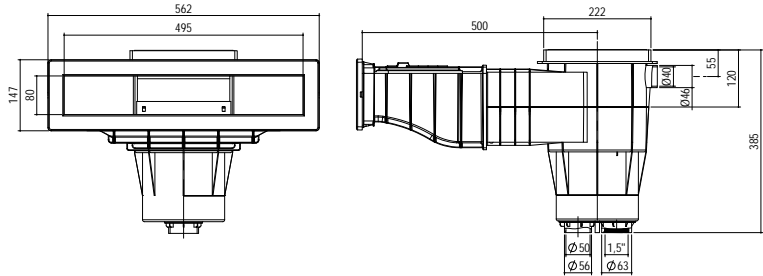

## Yüksek Seviye Lüks Geniş Ağızlı Skimerler

**YENİ !**



Tüm Lüks Skimer modelleri ABS plastikten imal edilmiştir ve debi ayar için ABS plastikten mamul “**Debi Ayar Regülatörü**” ters başıncı nedeniyle sepetin yerinden çıkmasını önleyen “**Sepet Kilitleme Mekanizması**” mevcuttur. Satış sıyırma, “**Yüzer Şamandıra**” veya “**Yüzer Emiş Kapağı**” marifetiyle sağlanır.

Alt emiş bağlantıları 2" dişli; ikinci bağlantı 1½" dişli. Standart olarak ikinci bağlantının kör tapası mevcuttur. Taşma suyu tahliyesi Ø 40 mm yapıştırmalı.

**Ek Özellikler:**

- Çocuk koruması için “**Kilitli Kare Kapak Mekanizması**”
- Düşey seviye ayarı için “**Dikey Uzatma Parçası**”
- Vakum Süpürge sırasında plakanın yerinden çıkmasını engelleyen “**Kilitli Vakum Adaptörü**”
- Havuz perde duvar ile skimer üst kapağı arasında mesafe ayarı yapılabilmesini sağlayan “**Yatay Uzatma Parçası**” (Opsiyonel)
- “**Estetik Ön Gizleme Paneli**” (Fiyata dahildir)

RAL 7016



RAL 1015



RAL 7004



Ürün	Kod	Stand. Paket
• Yüksek Seviye Lüks Geniş Ağızlı Skimer	<b>04125FW</b>	1
• Aynısı, Antrasit - RAL 7016	<b>04125FWA</b>	1
• Aynısı, Bej - RAL 1015	<b>04125FWB</b>	1
• Aynısı, Gri - RAL 7004	<b>04125FWG</b>	1

**Not:** Yüzer şamandıra modeli için olan talepler de kodlardaki “FW” eki kaldırılmamalıdır.

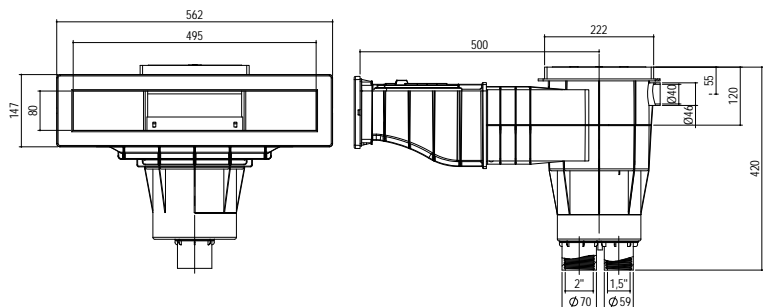

## Skimerler - Seviye Regülatörü

**Skimerli Havuzlar için Otomatik Seviye Regülatörü.**  
ABS'den mamul, 3/8" plastik yüzer şamandırası ve Ø 50 mm PVC yapıştırma bağlantısı (tercihe göre yandan ya da alttan) ile kompledir.

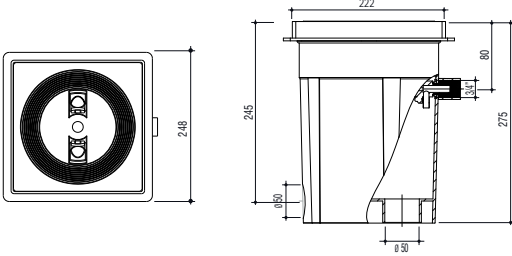

Ürün	Kod	Stand. Paket	Ağırlık Kg	Hacim m <sup>3</sup>
• Otomatik Seviye Regülatörü	<b>04120</b>	1	1,600	0,021
• Aynısı, kilitli kare kapak ile	<b>04120L</b>	1	1,650	0,021

## Skimerler - Opsiyonel Parçalar

**Beton ve Liner Skimerler için Estetik Ön Panel.** ABS plastikten mamul.

Ürün	Kod	Stand. Paket	Ağırlık Kg	Hacim m <sup>3</sup>
• Estetik Ön Panel Standart	<b>0412102</b>	1	0,300	0,003
• Estetik Ön Panel Antrasit - RAL 7016	<b>0412102A</b>	1	0,300	0,003
• Estetik Ön Panel Bej - RAL 1015	<b>0412102B</b>	1	0,300	0,003
• Estetik Ön Panel Gri - RAL 7004	<b>0412102G</b>	1	0,300	0,003



**Skimer Dikey Uzatma.** ABS plastikten mamul, 4,5 cm dikey uzatma için.

Ürün	Kod	Stand. Paket	Ağırlık Kg	Hacim m <sup>3</sup>
• Dikey Uzatma Standart	<b>04111E01</b>	1	0,188	0,003
• Dikey Uzatma Antrasit - RAL 7016	<b>04111E01A</b>	1	0,188	0,003
• Dikey Uzatma Bej - RAL 1015	<b>04111E01B</b>	1	0,188	0,003
• Dikey Uzatma Gri - RAL 7004	<b>04111E01G</b>	1	0,188	0,003



**Skimer Yatay Uzatma.** ABS plastikten mamul. Her tip mevcut GEMAŞ Skimer ile uyumludur. Her modül 10.5 cm uzatma sağlar.

Ürün	Kod	Stand. Paket	Ağırlık Kg	Hacim m <sup>3</sup>
Yatay Uzatma	<b>04111E10</b>	1		





## Skimerler - Opsiyonel Parçalar



**Skimer Açılı Yatay Uzatma.** ABS plastikten mamul. Her tip mevcut GEMAS Skimer ile uyumludur. Her modül (modüller birbirine eklenebilir) orta ekseninde 30 mm uzatma ve 5° eğik havuz yüzeyi adaptasyonu sağlar. Polyester ve Şevli Havuzlar için tasarlanmıştır.

Ürün	Kod	Stand. Paket	Ağırlık Kg	Hacim m <sup>3</sup>
	<b>04111E03</b>	1		

**Not:** Tüm renkli ürünler Gri için "G", Bej için "B", Antrasit için "A" eklenerek sipariş edilebilir. Fiyatlar %10 zamlı düşünülmelidir.



**Güvenlik Kilitli Kare Kapak.** ABS plastikten mamul.

Ürün	Kod	Stand. Paket	Ağırlık Kg	Hacim m <sup>3</sup>
	<b>0412101</b>	1		

**Not:** Tüm renkli ürünler Gri için "G", Bej için "B", Antrasit için "A" eklenerek sipariş edilebilir. Fiyatlar %10 zamlı düşünülmelidir.



**Sath Sıyırıcı Yüzer Şamandıra.** ABS'den mamul. Bileziği ile komple.

Ürün	Kod	Stand. Paket	Ağırlık Kg	Hacim m <sup>3</sup>
	<b>04110BF</b>	1	0,364	0,006

**Not:** Skimer yüzer kapağı yerine veya birlikte kullanılır. Pompa stop ettiğinde tuttuğu yüzey kirlerini havuza geri bırakmaz.

## Besleme Nozulları (Beton Havuzlar) - ABS



**Yandan Besleme Nozulu.** Beyaz ABS plastikten mamul. Montaj sırasında istenilen debi seçimine olanak veren üç kademeli küre.

**Kırma aparatı**

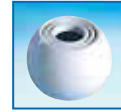

Ø 14 mm küre 3 m<sup>3</sup>/h  
Ø 20 mm küre 5 m<sup>3</sup>/h  
Ø 25 mm küre 7 m<sup>3</sup>/h

**YENİ !**



04131S1

Ürün	Kod	Stand. Paket	Ağırlık Kg	Hacim m <sup>3</sup>
• 2" Dişli: Ø 50 mm iç çap içine yapıştırılabilir.	<b>04131T</b>	10	1,000	0,006
• 2" Yapıştırma - Ø 63 mm boru (10 Atm) içine yapıştırılabilir.	<b>04131S</b>	10	1,000	0,006
• 1,5" Yapıştırma Ø 50 mm boru (10 atm) içine yapıştırılabilir.	<b>04131S1</b>			
• Kırma Aparatı	<b>04131T05</b>			

**Not:** Tüm renkli ürünler Gri için "G", Bej için "B", Antrasit için "A" eklenerek sipariş edilebilir. Fiyatlar %10 zamlı düşünülmelidir.

## Besleme Nozulları - ABS

**Yandan Besleme Nozulu.** EU 13451-1/4.8.3 normuna uygun plastik korumalı olarak ABS plastikten üretilmiştir. Montaj sırasında istenilen debi seçeneklerine olanak veren üç kademeli küre.



Ø 14 mm küre 3 m<sup>3</sup>/h  
 Ø 20 mm küre 5 m<sup>3</sup>/h  
 Ø 25 mm küre 7 m<sup>3</sup>/h

**Kırma aparatı**

Ürün	Kod	Stand. Paket	Ağırlık Kg	Hacim m <sup>3</sup>
• 2"- dıştan dişli - iç çap Ø 50 mm	<b>04131TP</b>	10	1,100	0,006
• Dişsiz - Ø 63 mm boru (10 Atm) içine yapıştırılabilir.	<b>04131SP</b>	10	1,060	0,006

**Not:** Tüm renkli ürünler Gri için "G", Bej için "B", Antrasit için "A" eklenerek sipariş edilebilir. Fiyatlar %10 zamlı düşünülmelidir.



**Vakum Nozulu.** ABS beyaz plastikten mamul. Kör tapalı.

Ürün	Kod	Stand. Paket	Ağırlık Kg	Hacim m <sup>3</sup>
• 2"- Dıştan dişli - iç çap Ø 50 mm	<b>04134T</b>	10	0,900	0,006
• Dişsiz - Ø 63 mm boru (10 Atm) içine yapıştırılabilir.	<b>04134S</b>	10	0,900	0,006
• Dişsiz Ø 50 mm boru (10 atm) içine yapıştırılabilir.	<b>04134S1</b>			

**Not:** Tüm renkli ürünler Gri için "G", Bej için "B", Antrasit için "A" eklenerek sipariş edilebilir. Fiyatlar %10 zamlı düşünülmelidir.



**YENİ !**



04134S1

**Beton Geçiş Parçası.** Beyaz ABS plastikten mamul, boru bağlantı tarafı Ø 63 mm dıştan, Ø 50 mm içten yapıştırılmalıdır. L=30 cm. Ön tarafında havuz perde kalıbına monte edilmek üzere vida yuva ve delikleri mevcuttur.

Ürün	Kod	Stand. Paket	Ağırlık Kg	Hacim m <sup>3</sup>
• Havuz tarafı 2" içten dişli.	<b>04160T</b>	20	8,700	0,060
• Aynısı, nozul yuvalı	<b>04260T1</b>			
• Aynısı, arka çıkış 2" dıştan dişli	<b>04160T1</b>	20	8,700	0,060
• Aynısı, koruma tapaları ile birlikte	<b>04160TP</b>	20	9,200	0,014
• Havuz tarafı dişsiz - Ø 63 mm (10 Atm) boru iç çapında.	<b>04160S</b>	20	8,700	0,060



## Besleme Nozulları - ABS



Sabit  
Debili

04133T

**YENİ !**



Ayarlanabilir  
Debi

04132S4 - 04133S1

**YENİ !**



041331S

**YENİ !**



041321S



**Tabandan Besleme Nozulu - Debi Ayarlı.** Beyaz ABS plastikten mamul. 2" dıştan dişli, Ø 50 mm içten yapıştırmalı gövde. Debi ayarlı.

Ürün	Kod	Stand. Paket	Ağırlık Kg	Hacim m <sup>3</sup>
• Düz kapak 2" dıştan dişli	<b>04132TF</b>	8	1,430	0,006
• Aynısı, dişsiz - Ø 63 mm (10 atm) boru içine yapıştırılabilir.	<b>04132SF</b>	8	1,400	0,006
• Konik kapak 2" dıştan dişli	<b>04132TC</b>	8	1,300	0,006
• Aynısı, dişsiz - Ø 63 mm 10 atm boru içine yapıştırılabilir.	<b>04132SC</b>	8	1,600	0,006

**Tabandan Besleme Nozulu - Ayarlanabilir Debi (AD) ve Sabit Debili (SD)** ABS plastikten yapılmıştır. Suyu 45° açıyla dağıtır. Tüm slip bağlantılar 10 atm PVC borular içindir.

Ürün	Kod	Stand. Paket	Ağırlık Kg	Hacim m <sup>3</sup>
• 2" dıştan dişli - Sabit Debili	<b>04133T</b>	10	0,930	0,007
• Aynısı, Ayarlanabilir Debili	<b>04133T4</b>			
• Ø 63 mm boru içine yapıştırılabilir. - Sabit Debili	<b>04133S</b>	10	0,912	0,007
• Aynısı, Ayarlanabilir Debi	<b>04132S4</b>			
• Ø 50 mm boru içine yapıştırılabilir. - Sabit Debili	<b>04133S1</b>			

**Not:** Tüm renkli ürünler Gri için "G", Bej için "B", Antrasit için "A" eklenerek sipariş edilebilir. Fiyatlar %10 zamlı düşünülmelidir.

**Mafsallı Tabandan Besleme Nozulu** Eğimli havuz tabanı için Ø 63-10 bar PVC boru içerisine yapıştırılabilir özel mafsallı besleme nozulu.

Ürün	Kod	Stand. Paket	Ağırlık Kg	Hacim m <sup>3</sup>
• 2" boru - Sabit Debili	<b>041331S</b>			
• 2" boru - Ayarlanabilir Debi	<b>041321S</b>			

**Not:** Tüm renkli ürünler Gri için "G", Bej için "B", Antrasit için "A" eklenerek sipariş edilebilir. Fiyatlar %10 zamlı düşünülmelidir.

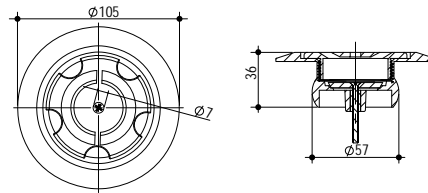

**Taşma Savağı Gideri.** Beyaz ABS plastikten mamul gövde ve süzgeç. Paslanmaz çelik vidalı. Dıştan Ø 75 mm dişli, içten Ø 63 yapıştırmalı.

Ürün	Kod	Stand. Paket	Ağırlık Kg	Hacim m <sup>3</sup>
	<b>04150</b>	50	11,000	0,067

**Denge Tankı Sepeti.** Beyaz ABS plastikten mamul. Ø 125 mm çapa kadar PVC taşma borularının ağızına adapte edilebilir.

Ürün	Kod	Stand. Paket	Ağırlık Kg	Hacim m <sup>3</sup>
	<b>04151</b>	1		

## Bağlantı Kutusu

**Bağlantı Kutusu.** ABS beyaz plastikten mamul. Lamba kablosu kılıf hortumu (05051) ile uyumlu bağlantı. İki asıl, bir yedek bağlantı ağızı.

Ürün	Kod	Stand. Paket	Ağırlık Kg	Hacim m <sup>3</sup>
	<b>05040</b>	8	2,610	0,016

**Not:** Tüm renkli ürünler Gri için "G", Bej için "B", Antrasit için "A" eklenerek sipariş edilebilir. Fiyatlar %10 zamlı düşünülmelidir.



## Havuz Dip Süzgeçleri - ABS

**Yuvarlak Gövdeli Dip Süzgeci.** Beyaz ABS plastikten mamul. Alttan hidrostatik vana bağlantısı için Ø 50 mm içten yapıştırmalı, hazır- kör bağlantı ağızı. Yandan çıkışlı.

Ürün	Kod	Stand. Paket	Ağırlık Kg	Hacim m <sup>3</sup>
• Ø 50 dişli	<b>04141T1</b>	1	0,832	0,013
• Ø 63 dişli	<b>04141T2</b>	1	0,800	0,013
• Ø 50 mm yapıştırmalı	<b>04141S1</b>	1	0,802	0,013
• Ø 63 mm yapıştırmalı	<b>04141S2</b>	1	0,776	0,013
• Ø 75 mm yapıştırmalı	<b>04141S3</b>	1	0,784	0,013

**Not:** Tüm renkli ürünler Gri için "G", Bej için "B", Antrasit için "A" eklenerek sipariş edilebilir. Fiyatlar %10 zamlı düşünülmelidir.



**Kare Dip Süzgeci.** Beyaz ABS plastikten mamul. Alttan hidrostatik vana bağlantısı için Ø 50 mm içten yapıştırmalı, hazır-kör ağız. Yandan çıkışlı.

Ürün	Kod	Stand. Paket	Ağırlık Kg	Hacim m <sup>3</sup>
• 2" dişli	<b>04142T1</b>	1	1,360	0,013
• Aynısı, test için 5 cm uzunluğunda uzatılmış dişli geçiş	<b>04142T1E</b>	1	1,400	0,013
• 2,5" dişli	<b>04142T2</b>	1	1,590	0,013
• 3" dişli	<b>04143T3</b>	1	1,520	0,013
• Ø 63 mm yapıştırmalı	<b>04142S1</b>	1	1,352	0,013
• Ø 75 mm yapıştırmalı	<b>04142S2</b>	1	1,250	0,013
• Ø 90 mm yapıştırmalı	<b>04142S3</b>	1	1,346	0,013



## Dip Süzgeç Izgaraları - ABS

**Yuvarlak Izgara.** ABS Plastik Yuvarlak Menfez Ø 186-242 mm. Çerçevenin zemine montajı için gerekli paslanmaz çelik vidaları ile komple. Maks. tavsiye edilen drenaj borusu boyutu: Ø 63 mm.

Ürün	Kod	Stand. Paket	Ağırlık Kg	Hacim m <sup>3</sup>
	<b>04143C</b>	1	0,376	0,003

**Not:** Tüm renkli ürünler Gri için "G", Bej için "B", Antrasit için "A" eklenerek sipariş edilebilir. Fiyatlar %15 zamlı düşünülmelidir.





## Dip Süzgeç Izgaralar - ABS



**Kare Izgara.** ABS Plastik Kare Menfez 26,5 x 26,5 cm'den imal edilmiştir. Sabitleme vidaları ile kompledir. Maks. tavsiye edilen drenaj borusu boyutu: Ø 90 mm.

Ürün	Kod	Stand. Paket	Ağırlık Kg	Hacim m <sup>3</sup>
	<b>04143R1</b>	1	0,954	0,003

**Not:** Tüm renkli ürünler Gri için "G", Bej için "B", Antrasit için "A" eklenerek sipariş edilebilir. Fiyatlar %15 zamlı düşünülmelidir.



**Kare Izgara.** 60 x 60 cm (dış) ebadında beyaz ABS'den izgara; cam elyaf takviyeli polyesterden çerçeve. Sabitleme vidaları ile komple. Maks. tavsiye edilen drenaj borusu boyutu: Ø 225 mm.

Ürün	Kod	Stand. Paket	Ağırlık Kg	Hacim m <sup>3</sup>
	<b>04143R2</b>	1	4,200	0,015

## P.Çelik Skimerler



**Paslanmaz Çelik Skimer Gövdeli - Model 1.** AISI 304 kalite Paslanmaz Çelikten mamul skimer gövdesi. Emiş ağız genişliği 190 mm, montaj derinliği 240 mm. Emiş Ø 63 mm PVC, taşma Ø 50 mm. Otomatik su seviye kontrolü için şamandıra seçeneği. Gövde topraklama bağlantısı mevcuttur. Sürgülü skimer sepeti 04111SS01 ve seviye ayarlı kapağı 04111SS02 ile komple kullanılmalıdır, ürünler aşağıda ayrıca fiyatlandırılmıştır.

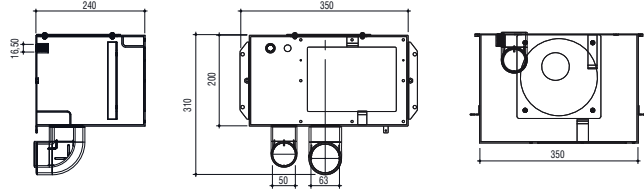

Ürün	Kod	Stand. Paket	Ağırlık Kg	Hacim m <sup>3</sup>
• Model 1	<b>04112SS</b>	1	6,510	0,040
• Aynısı, Flatörlü	<b>04112SSF</b>	1	6,710	0,040



**Beton Havuz için Paslanmaz Çelik Skimer Gövdeli - Model 2.** AISI 304 kalite Paslanmaz Çelikten mamul skimer gövdesi. Emiş ağız genişliği 190 mm, montaj derinliği 240 mm. Emiş Ø 63 mm PVC, taşma Ø 50 mm. Gövde topraklama bağlantısı mevcuttur. Sürgülü skimer sepeti 04111SS01 ve seviye ayarlı kapağı 04111SS02 ile komple kullanılmalıdır, ürünler aşağıda ayrıca fiyatlandırılmıştır.

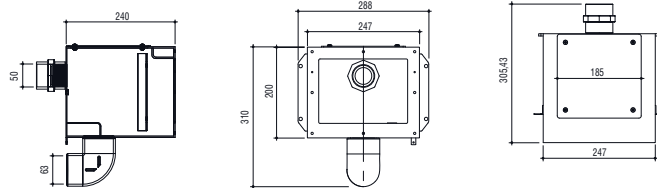

Ürün	Kod	Stand. Paket	Ağırlık Kg	Hacim m <sup>3</sup>
Model 2	<b>04111SS</b>	1	5,250	0,040

## P.Çelik Skimerler

**Beton Havuzlar için Paslanmaz Çelik Skimer Sürgülü Sepeti.** AISI 304 kalite Paslanmaz Çelikten mamul Skimer Sürgülü Sepeti. Ön çerçeve ile komple. ( 04111SS ve 04112SS Modelleri ile uyumludur. )

Ürün	Kod	Stand. Paket	Ağırlık Kg	Hacim m <sup>3</sup>
	04111SS01	1	2,190	0,020



**Beton Havuzlar için Paslanmaz Çelik Seviye Ayarlı Skimer Kapağı.** AISI 304 kalite Paslanmaz Çelikten mamul Seviye Ayarlı Skimer Kapağı. Kapak: 180 x 180 mm. h= 60 - 110 mm arası ayar yapılabilir.

Ürün	Kod	Stand. Paket	Ağırlık Kg	Hacim m <sup>3</sup>
	04111SS02	1	1,630	0,010



**Liner - Paslanmaz Çelik Skimerler için Flanş Seti.** AISI 304 kalite Paslanmaz Çelik Flanş, 2 adet Conta ve Vida Seti ile komple.

Ürün	Kod	Stand. Paket	Ağırlık Kg	Hacim m <sup>3</sup>
	04211SS01	1	0,780	0,002

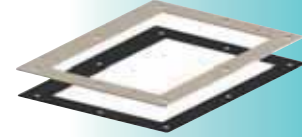

## Masif Paslanmaz Çelik

**Tüm Gövde Masif Paslanmaz Çelikten Üretilmiştir.** Yandan besleme nozulu küresi polikarbonattır. Paslanmaz küre opsiyoneldir. Tabandan besleme nozulları sabit veya ayarlanabilir debilidir.

Ürün	Kod	Stand. Paket	Ağırlık Kg	Hacim m <sup>3</sup>
• 304 Yandan Besleme 2" Dişli	04131TSSM	1		
• 304 Vakum Nozulu 2" Dişli	04134TSSM	1		
• 304 Tabandan Besleme - SD 2" Dişli	04133TSSM	1		
• 304 Tabandan Besleme - AD 2" Dişli	04135TSSM	1		
• 316 Yandan Besleme 2" Dişli	04131TSSM01	1		
• 316 Vakum Nozulu 2" Dişli	04134TSSM01	1		
• 316 Tabandan Besleme - SD 2" Dişli	04133TSSM01	1		
• 316 Tabandan Besleme - AD 2" Dişli	04135TSSM01	1		



04131TSSM01

**YENİ !**



04134TSSM01

**YENİ !**



04133TSSM

**YENİ !**



04135TSSM

**YENİ !**

## Besleme Nozulları - P.Çelik Giydirme



### Paslanmaz Çelik Yandan Besleme Nozulu.

Gövde ABS plastikten mamul olup, ön yüzeye AISI 304 kalite paslanmaz çelik sac giydirilmiştir. Kelebeği masif paslanmaz çelik, küresi şeffaf akriliktir. Küre üzerinde istenilen debi seçimine olanak veren üç kademe mevcuttur.

Kırma aparatı



Ø 14 mm küre 3 m<sup>3</sup>/h  
Ø 20 mm küre 5 m<sup>3</sup>/h  
Ø 25 mm küre 7 m<sup>3</sup>/h

Ürün	Kod	Stand. Paket	Ağırlık Kg	Hacim m <sup>3</sup>
• 2" - dıştan dişli - iç çap Ø 50 mm	04131TSS	10	2,400	0,006
• 2" - dıştan yapıştırma	04131SSS			



### Paslanmaz Çelik Vakum Nozulu.

Gövde ABS plastikten mamul olup, ön yüzeye AISI 304 kalite paslanmaz çelik sac giydirilmiştir. Kör tapa masif paslanmaz çeliktir.

Ürün	Kod	Stand. Paket	Ağırlık Kg	Hacim m <sup>3</sup>
• 2" - dıştan dişli - iç çap Ø 50 mm	04134TSS	10	3,572	0,007
• 2" - dıştan yapıştırma	04134SSS			

### Paslanmaz Çelik Kapaklı Tabandan Besleme Nozulu - Debi Ayarlı.

Gövdesi ABS plastikten mamul, metalik boyalı, 2" dıştan dişli, iç çap Ø 50 mm içten yapıştırma. Debi ayarlı.

Ürün	Kod	Stand. Paket	Ağırlık Kg	Hacim m <sup>3</sup>
• Düz kapak, dişli - AISI 304 kalite P.Ç.	04132TFSS	8	2,200	0,006
• 2" - dıştan yapıştırma	04132SFSS			



### Paslanmaz Çelik Kapaklı Tabandan Besleme Nozulu

Gövde ABS plastikten mamul olup, ön yüzeye AISI 304 kalite paslanmaz çelik sac giydirilmiştir. Göbeği masif paslanmaz çeliktir. Sabit debili ve ayarlanabilir debili modeli mevcuttur.

Ürün	Kod	Stand. Paket	Ağırlık Kg	Hacim m <sup>3</sup>
• 2" - dıştan dişli - iç çap Ø 50 mm - Sabit Debili	04133TSS	8	2,400	0,007
• Aynısı - Ayarlı Debi				
• Ø 63 mm - dıştan yapıştırma - Sabit Debili	04133SSS			
• Aynısı - Ayarlı Debi				

## Havuz Dip Süzgeçleri - P. Çelik

**Paslanmaz Çelik Kapaklı Yuvarlak Gövdeli Dip Süzgeci.** Beyaz ABS plastikten mamul gövde. AISI 304 kalite paslanmaz çelik süzgeç. Alttan hidrostatik vana bağlantısı için Ø 50 mm içten yapıştırılmalı, hazır- kör bağlantı ağızı. Yandan çıkışlı.

Ürün	Kod	Stand. Paket	Ağırlık Kg	Hacim m <sup>3</sup>
• 1,5" dişli	04141T1SS	1		
• 2" dişli	04141T2SS	1		
• 1,5" yapıştırma	04141S1SS	1		
• 2" yapıştırma	04141S2SS	1		
• 2,5" yapıştırma	04141S3SS	1		



04141T1SS



04141S1SS

## Dip Süzgeç Izgaraları - P. Çelik

**Paslanmaz Çelik Yuvarlak Izgaralar.** Izgara, çerçevesi ve vidaları AISI 304 kalite paslanmaz çelikten mamuldür. Izgara çapı Ø 186-242 mm.

Ürün	Kod	Stand. Paket	Ağırlık Kg	Hacim m <sup>3</sup>
Yuvarlak Izgara	04143SS	1	0,258	0,003



**Paslanmaz Çelik Kare Izgaralar.** Izgara, çerçevesi ve vidaları AISI 304 kalite paslanmaz çelikten mamuldür .

Ürün	Kod	Stand. Paket	Ağırlık Kg	Hacim m <sup>3</sup>
• 200 x 200 mm (dış)	04143RSS1	1		
• 300 x 300 mm (dış)	04143RSS2	1		
• 400 x 400 mm (dış)	04143RSS3	1		
• 500 x 500 mm (dış)	04143RSS4	1		
• 600 x 600 mm (dış)	04143RSS5	1		

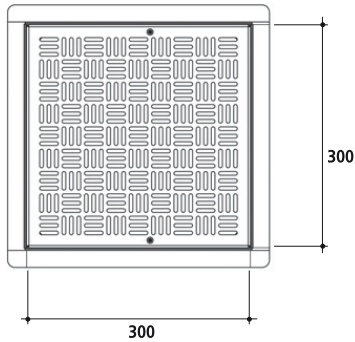
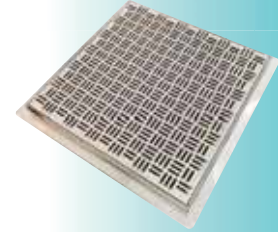



## Skimerler



Tüm Skimer modelleri ABS plastikten imal edilmiştir. Her modelde debi ayarı için ABS plastikten mamul “**Debi Ayar Regülatörü**” ters başıncı nedeniyle sepetin yerinden çıkmasını önleyen “**Sepet Kilitleme Mekanizması**” mevcuttur. Satış sıyırma, “**Yüzer Şamandıra**” veya “**Yüzer Emiş Kapağı**” marifetiyle sağlanır. Alt emiş bağlantıları: içten dişli 1,5” ve dıştan yapıştırmalı, Ø 63 mm. Boşaltma bağlantısı içten Ø 50 mm. Taşma suyu tahliyesi için Ø 40 mm bağlantı. Flanş, conta ve paslanmaz vidaları ile komple.

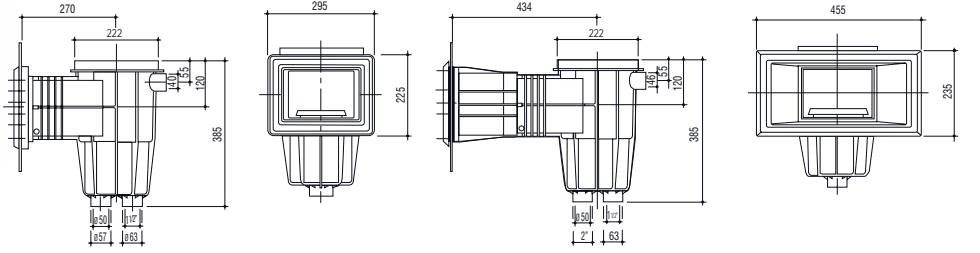

Ürün	Kod	Stand. Paket	Ağırlık Kg	Hacim m <sup>3</sup>
<b>Standart Ağızlı</b>				
• Kare Kapak Skimer, Yüzer Şamandıralı	<b>04211</b>	1	4,104	0,054
• Aynısı, Sarı Vida Yuvalı	<b>04211B</b>	1	4,142	0,054
• Kare Kapak Skimer, Yüzer Kapaklı	<b>04211FW</b>	1	3,820	0,054
• Aynısı, Sarı Vida Yuvalı	<b>04211BFW</b>	1	3,986	0,054

Ürün	Kod	Stand. Paket	Ağırlık Kg	Hacim m <sup>3</sup>
<b>Standart Uzatma Ağızlı (+10 cm)</b>				
• Kare Kapak Skimer, Yüzer Şamandıralı	<b>04211E</b>	2	8,504	0,107
• Aynısı, Sarı Vida Yuvalı	<b>04211EB</b>	2	8,600	0,107
• Kare Kapak Skimer, Yüzer Kapaklı	<b>04211EFW</b>	2	8,070	0,107
• Aynısı, Sarı Vida Yuvalı	<b>04211EBFW</b>	2	8,160	0,107

Ürün	Kod	Stand. Paket	Ağırlık Kg	Hacim m <sup>3</sup>
<b>Geniş Ağızlı</b>				
• Kare Kapak Skimer, Yüzer Şamandıralı	<b>04212</b>	2	9,430	0,135
• Aynısı, Sarı Vida Yuvalı	<b>04212B</b>	2	9,678	0,135
• Kare Kapak Skimer, Yüzer Kapaklı	<b>04212FW</b>	2	9,012	0,135
• Aynısı, Sarı Vida Yuvalı	<b>04212BFW</b>	2	9,112	0,135

## Lüks Skimerler

Tüm Lüks Skimer modelleri ABS plastikten imal edilmiştir ve debi ayarı için ABS plastikten mamul “**Debi Ayar Regülatörü**” ters başıncı nedeniyle sepetin yerinden çıkmasını önleyen “**Sepet Kilitleme Mekanizması**” mevcuttur. Satış sıyırma, “**Yüzer Şamandıra**” veya “**Yüzer Emiş Kapağı**” marifetiyle sağlanır. Alt emiş bağlantıları 2" dişli; ikinci bağlantı 1,5" dişli. Standart olarak ikinci bağlantının kör tapası mevcuttur. Taşma Suyu tahliyesi Ø 40 mm yapıştırmalı. Flanşı, contaları ve paslanmaz çelik vidaları ve ön paneli ile komple. Flanş bağlantıları sarı vida yuvalı ya da plastik yuvalı olabilir.

**Ek Özellikler:**

- Çocuk koruması için “**Kilitli Kare Kapak Mekanizması**”
- Düşey seviye ayarı için “**Dikey Uzatma Parçası**”
- Vakum Süpürge sırasında plakanın yerinden çıkmasını engelleyen “**Kilitli Vakum Adaptörü**”
- Havuz perde duvarı ile skimer üst kapağı arasında mesafe ayarı yapılabilmesini sağlayan “**Yatay Uzatma Parçası**” (Opsiyonel)
- “**Estetik Ön Gizleme Paneli**” (Fiyata dahildir)

Ürün	Kod	Stand. Paket	Ağırlık Kg	Hacim m <sup>3</sup>
<b>Lüks Standart Ağızlı</b>				
• Kare Kapak Skimer	<b>04221</b>	2	9,150	0,137
• Aynısı, Sarı Vida Yuvalı	<b>04221B</b>	2	9,400	0,137
• Kare Kapak Skimer, Yüzer Kapaklı	<b>04221FW</b>	2	8,720	0,137
• Aynısı, Sarı Vida Yuvalı	<b>04221BFW</b>	2	8,890	0,137

Ürün	Kod	Stand. Paket	Ağırlık Kg	Hacim m <sup>3</sup>
<b>Lüks Standart Uzatma Ağızlı (+10 cm)</b>				
• Kare Kapak Skimer	<b>04221E</b>	1	5,600	0,110
• Aynısı, Sarı Vida Yuvalı	<b>04221EB</b>	1	5,700	0,110
• Kare Kapak Skimer, Yüzer Kapaklı	<b>04221EFW</b>	1	4,350	0,110
• Aynısı, Sarı Vida Yuvalı	<b>04221EBFW</b>	1	4,500	0,110

Ürün	Kod	Stand. Paket	Ağırlık Kg	Hacim m <sup>3</sup>
<b>Lüks Geniş Ağızlı</b>				
• Kare Kapak Skimer	<b>04222</b>	1	5,296	0,110
• Aynısı, Sarı Vida Yuvalı	<b>04222B</b>	1	5,525	0,110
• Kare Kapak Skimer, Yüzer Kapaklı	<b>04222FW</b>	1	5,250	0,110
• Aynısı, Sarı Vida Yuvalı	<b>04222BFW</b>	1	5,370	0,110





Yüksek seviye geniş ağız skimer



Liner flans, conta ve civatalı



**YENİ !**

## Yüksek Seviye Geniş Ağızlı Skimerler

**Yüksek Seviye Geniş Ağızlı Skimer, normal skimerlere göre havuz su seviyesini 5 cm yükseltir.** Tüm Skimer modelleri ABS plastikten imal edilmiştir. Her modelde debi ayar için ABS plastikten mamul **"Debi Ayar Regülatörü"** ters basınç nedeniyle sepetin yerinden çıkmasını önleyen **"Sepet Kilitleme Mekanizması"** mevcuttur. Satış sıyırma, **"Yüzer Şamandıra"** veya **"Yüzer Emiş Kapağı"** marifetiyle sağlanır. Alt emiş bağlantıları: içten dişli 1,5" ve dıştan yapıştırmalı, Ø 63 mm. Boşaltma bağlantısı içten Ø 50 mm. Taşma suyu tahliyesi için Ø 40 mm bağlantı. Flans, conta ve paslanmaz vidaları ile komple.

Ürün	Kod	Stand. Paket	Ağırlık Kg
• Liner Havuzlar için, Sarılı	<b>04215BFW</b>	1	
• Liner Havuzlar için	<b>04215FW</b>	1	

**Not:** Tüm renkli ürünler Gri için "G", Bej için "B", Antrasit için "A" eklenerek sipariş edilebilir.

Fiyatlar %15 zamlı düşünülmelidir. RAL 7016 ● RAL 1015 ● RAL 7004 ●

**Not:** Yüzer şamandıra modeli için olan talepler de kodlardaki **"FW"** eki kaldırılmaktadır.

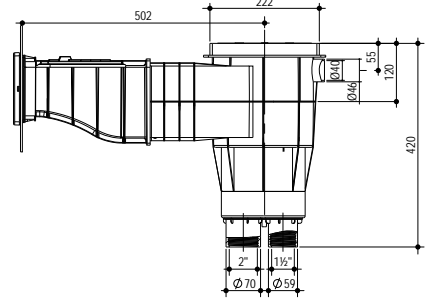
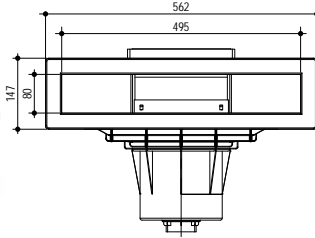

**YENİ !**

## Yüksek Seviye Lüks Geniş Ağızlı Skimerler

Tüm Lüks Skimer modelleri ABS plastikten imal edilmiştir ve debi ayar için ABS plastikten mamul **"Debi Ayar Regülatörü"** ters basınç nedeniyle sepetin yerinden çıkmasını önleyen **"Sepet Kilitleme Mekanizması"** mevcuttur. Satış sıyırma, **"Yüzer Şamandıra"** veya **"Yüzer Emiş Kapağı"** marifetiyle sağlanır. Alt emiş bağlantıları 2" dişli; ikinci bağlantı 1½" dişli. Standart olarak ikinci bağlantının kör tapası mevcuttur. Taşma suyu tahliyesi Ø 40 mm yapıştırmalı Flans, conta ve paslanmaz vidaları ile komple.

**Ek Özellikler:**

- Çocuk koruması için **"Kilitli Kare Kapak Mekanizması"**
- Düşey seviye ayarı için **"Dikey Uzatma Parçası"**
- Vakum Süpürge sırasında plakanın yerinden çıkmasını engelleyen **"Kilitli Vakum Adaptörü"**
- Havuz perde duvar ile skimer üst kapağı arasında mesafe ayarı yapılabilmesini sağlayan **"Yatay Uzatma Parçası"** (Opsiyonel)
- **"Estetik Ön Gizleme Paneli"** (Fiyata dahildir)

RAL 7016 ●



RAL 1015 ●



RAL 7004 ●



Ürün	Kod	Stand. Paket	Ağırlık Kg
• Liner Havuzlar için Lüks gövdeli, Sarılı	<b>04225BFW</b>	1	
• Liner Havuzlar için Lüks gövdeli	<b>04225FW</b>	1	

**Not:** Tüm renkli ürünler Gri için "G", Bej için "B", Antrasit için "A" eklenerek sipariş edilebilir.

Fiyatlar %15 zamlı düşünülmelidir. RAL 7016 ● RAL 1015 ● RAL 7004 ●

**Not:** Yüzer şamandıra modeli için olan talepler de kodlardaki **"FW"** eki kaldırılmaktadır.

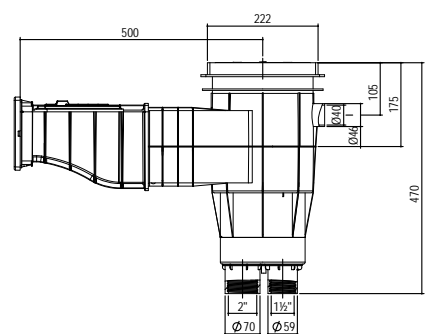
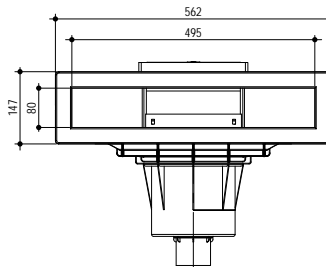

## Mini Skimerler

Tüm skimer modelleri ABS plastikten imal edilmiştir. Alt emiş bağlantıları: içten dışı 1 1/2". Vakum adaptörü, flanş, conta ve paslanmaz vidaları ile komple.

Ürün	Kod	Stand. Paket	Ağırlık Kg	Hacim m <sup>3</sup>
• Standart Ağızlı Kare Kapak Skimer	<b>04213</b>	8	19,500	
• Geniş Ağızlı Kare Kapak Skimer	<b>04214</b>	8	27,500	

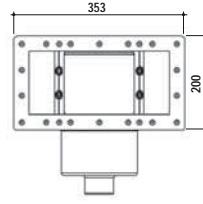
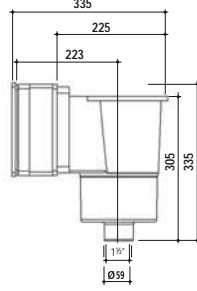
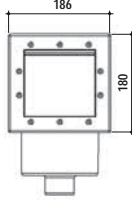
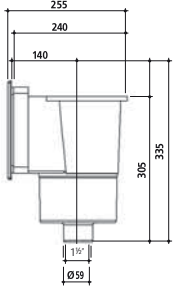

## Besleme Nozulları - ABS

**Yandan Besleme Nozulu.** Beyaz ABS plastikten mamul. Montaj sırasında istenilen debi seçimine olanak veren üç kademeli küre. Flanfl, conta ve paslanmaz çelik vidaları ile komple.



Ø 14 mm küre 3 m<sup>3</sup>/h  
Ø 20 mm küre 5 m<sup>3</sup>/h  
Ø 25 mm küre 7 m<sup>3</sup>/h

Kırma aparatı

Ürün	Kod	Stand. Paket	Ağırlık Kg	Hacim m <sup>3</sup>
• 2" - dıştan dışı - iç çap Ø 50 mm	<b>04231T</b>	8	1,520	0,006
• Aynısı, sarı vida yuvalı	<b>04231BT</b>	8	1,682	0,006
• Aynısı, çelik paneller için 2" sıkma somunu ve contası ile	<b>04231TN</b>		1,800	0,006
• Aynısı, sarı vida yuvalı	<b>04231BTN</b>	8	1,934	0,006
• Kırma aparatı	<b>04131T05</b>			

**Not:** Tüm renkli ürünler Gri için "G", Bej için "B", Antrasit için "A" eklenerek sipariş edilebilir. Fiyatlar %10 zamlı düşünülmelidir.

**Yandan Besleme Nozulu,** EU 13451-1/4.8.3 normuna uygun plastik korumalı olarak ABS plastikten üretilmiştir. Montaj sırasında istenilen debi seçeneklerine olanak veren üç kademeli küre. Flanşı, contası ve paslanmaz çelik vidaları ile komple. Flanş bağlantıları sarı vida yuvalı ya da plastik yuvalı olabilir.

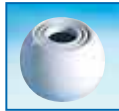

Ø 14 mm küre 3 m<sup>3</sup>/h  
Ø 20 mm küre 5 m<sup>3</sup>/h  
Ø 25 mm küre 7 m<sup>3</sup>/h

Kırma aparatı

Ürün	Kod	Stand. Paket	Ağırlık Kg	Hacim m <sup>3</sup>
• 2" - dıştan dışı - iç çap Ø 50 mm	<b>04231TP</b>	8	1,460	0,007
• Aynısı, sarı vida yuvalı	<b>04231BTP</b>	8	1,508	0,007
• Aynısı, çelik paneller için 2" sıkma somunu ve contası ile	<b>04231TNP</b>	8	1,750	0,007
• Aynısı, sarı vida yuvalı	<b>04231BTNP</b>	8	1,806	0,007

**Not:** Tüm renkli ürünler Gri için "G", Bej için "B", Antrasit için "A" eklenerek sipariş edilebilir. Fiyatlar %10 zamlı düşünülmelidir.



RAL 7004

04231BTG





## Besleme Nozulları - ABS

**Beton Geçiş Parçası Nozulu**, özellikle beton perdeli liner havuzlar için tasarlanmıştır. Beyaz ABS'den mamul debisi ayarlanabilir topu ile birlikte tek parçadır. Flanşı, contası ve paslanmaz çelik vidaları ile komple. Flanş bağlantıları sarı vida yuvalı ya da plastik yuvalı olabilir.

Kırma aparatı



Ø 14 mm küre 3 m<sup>3</sup>/h  
Ø 20 mm küre 5 m<sup>3</sup>/h  
Ø 25 mm küre 7 m<sup>3</sup>/h



Ürün	Kod	Stand. Paket	Ağırlık Kg	Hacim m <sup>3</sup>
• 2" Dişli : Ø 50 mm yapıştırma bağlantı	<b>04231C</b>	8	1,676	0,006
• Aynısı, sarı vida yuvalı	<b>04231CB</b>	8	1,718	0,006

**Nozulu Beton Geçiş Parçası**, özellikle Stropool liner ve/veya beton perdeli havuzlar için tasarlanmıştır. Beyaz ABS'den mamul debisi ayarlanabilir topu ile birlikte tek parçadır. Gövde arkasından 2" dişli ve sıkma somunludur. Flanşı, contası, paslanmaz çelik vidaları ve arka sıkma somunu(2") ile komple. Flanş bağlantıları sarı vida yuvalı ya da plastik yuvalı olabilir.

Ürün	Kod	Stand. Paket	Ağırlık Kg	Hacim m <sup>3</sup>
• 2" Dişli : Plastik vidalı Ø 50 - 2" bağlantı	<b>04231CN</b>	8		
• Aynısı, sarı vida yuvalı	<b>04231CNB</b>	8		

**Vakum Nozulu**, ABS plastikten mamul. Kör tapası, flanşı, contaları, paslanmaz çelik vidaları ve gizleme kapağı ile komple. Flanş bağlantıları sarı vida yuvalı ya da plastik yuvalı olabilir.

Ürün	Kod	Stand. Paket	Ağırlık Kg	Hacim m <sup>3</sup>
• 2" dıştan dişli Ø 50 mm içten yapıştırmalı. Flanş, conta ve paslanmaz çelik vidaları ile komple.	<b>04234T</b>	8	1,500	0,006
• Aynısı, sarı vida yuvalı	<b>04234TB</b>	8	1,600	0,006
• 2" dıştan dişli Ø 50 mm içten yapıştırmalı, çelik paneller için 2" sıkma somunu ve contası ile.	<b>04234TN</b>	8	1,520	0,006
• Aynısı, sarı vida yuvalı	<b>04234TNB</b>	8	1,732	0,006

**Not:** Tüm renkli ürünler Gri için "G", Bej için "B", Antrasit için "A" eklenerek sipariş edilebilir. Fiyatlar %10 zamlı düşünülmelidir.

**Tabandan Besleme Nozulu - Debi Ayarlı.** Beyaz ABS plastikten mamul. 2" dıştan dişli Ø 50 mm içten yapıştırmalı gövde. Debi ayarlı. Flanş, conta ve paslanmaz çelik vidaları ile komple.

Ürün	Kod	Stand. Paket	Ağırlık Kg	Hacim m <sup>3</sup>
• Düz kapak	<b>04232TF</b>	4	1,270	0,007
• Aynısı, sarı vida yuvalı	<b>04232TFB</b>	4	1,270	0,007
• Konik kapak	<b>04232TC</b>	4	1,340	0,007
• Aynısı, sarı vida yuvalı	<b>04232TCB</b>	4	1,308	0,007

**Not:** Tüm renkli ürünler Gri için "G", Bej için "B", Antrasit için "A" eklenerek sipariş edilebilir. Fiyatlar %10 zamlı düşünülmelidir.

**Sıkma Somunu, 2".** Beyaz ABS plastikten mamul, 2" içten dişli sıkma somunu. Yandan besleme nozulunu polyester veya çelik sac duvarlı havuzlara tespit için kullanılır.

Ürün	Kod	Stand. Paket	Ağırlık Kg	Hacim m <sup>3</sup>
• Sıkma somunu	<b>04237</b>	35	1,474	0,006
• Aynısı, civata yuvalı	<b>042371</b>			

Firmamız, müşteriye ihbarda bulunmaksızın liste muhteviyatı tüm ürünlerinde değişiklik yapma hakkını mahfuz tutar.

## Havuz Dip Süzgeçleri

**Yuvarlak Gövdeli Dip Süzgeci.** Beyaz ABS plastikten mamul. Alttan hidrostatik vana bağlantısı için Ø 50 mm içten yapıştırmalı, hazır kör ağız. Flanş, paslanmaz çelik vida, ve contalar ile komple. Yandan çıkışlı. **Flanş yüksekliği:** 17,20 mm.

Ürün	Kod	Stand. Paket	Ağırlık Kg	Hacim m <sup>3</sup>
• Ø 50 mm dişli	04241T1	1	1,740	0,013
• Aynısı, sarı vida yuvalı	04241T1B	1	1,130	0,013
• Ø 63 mm dişli	04241T2	1	1,134	0,013
• Aynısı, sarı vida yuvalı	04241T2B	1	1,572	0,013

**Not:** Tüm renkli ürünler Gri için "G", Bej için "B", Antrasit için "A" eklenerek sipariş edilebilir. Fiyatlar %10 zamlı düşünülmelidir.



**Yuvarlak Gövdeli Dip Süzgeci.** Beyaz ABS plastikten mamul. Alttan hidrostatik vana bağlantısı için Ø 50 mm içten yapıştırmalı, hazır kör ağız. Flanş, paslanmaz çelik vida, ve contalar ile komple. Yandan çıkışlı. **Flanş yüksekliği:** 6,35 mm.

Ürün	Kod	Stand. Paket	Ağırlık Kg	Hacim m <sup>3</sup>
• Ø 50 mm dişli	04243T1	1	1,034	0,013
• Aynısı, sarı vida yuvalı	04243T1B	1	1,034	0,013
• Ø 63 mm dişli	04243T2	1	1,072	0,013
• Aynısı, sarı vida yuvalı	04243T2B	1	1,072	0,013

**Not:** Tüm renkli ürünler Gri için "G", Bej için "B", Antrasit için "A" eklenerek sipariş edilebilir. Fiyatlar %10 zamlı düşünülmelidir.



**Paslanmaz Çelik Kapaklı Yuvarlak Gövdeli Dip Süzgeci.** Beyaz ABS plastikten mamul gövde. AISI 304 kalite paslanmaz çelik süzgeç. Alttan hidrostatik vana bağlantısı için Ø 50 mm içten yapıştırmalı, hazır- kör bağlantı ağız. Yandan çıkışlı.

Ürün	Kod	Stand. Paket	Ağırlık Kg	Hacim m <sup>3</sup>
• 1,5" dişli	04241T1SS	1		
• 2" dişli	04241T2SS	1		



**Kare Dip Süzgeci.** Beyaz ABS plastikten mamul. Alttan hidrostatik vana bağlantısı için Ø 50 mm içten yapıştırmalı hazır kör ağız. Flanş, paslanmaz çelik vida ve contaları ile komple. Yandan çıkışlı.

Ürün	Kod	Stand. Paket	Ağırlık Kg	Hacim m <sup>3</sup>
• 2" dişli	04242T1	1	1,600	0,013
• Aynısı, test için 5 cm uzunluğunda uzatılmış dişli geçiş	04242T1E	1	1,600	0,013
• Aynısı, sarı vida yuvalı	04242T1EB	1	1,600	0,013
• 2,5" dişli	04242T2	1	1,606	0,013
• Aynısı, sarı vida yuvalı	04242T2B	1	1,606	0,013
• 3" dişli	04242T3	1	1,606	0,013
• Aynısı, sarı vida yuvalı	04242T3B	1	1,606	0,013
• Ø 63 mm yapıştırmalı	04242A1	1	1,600	0,013
• Aynısı, sarı vida yuvalı	04242A1B	1	1,570	0,013
• Ø 75 mm yapıştırmalı	04242A2	1	1,570	0,013
• Aynısı, sarı vida yuvalı	04242A2B	1	1,570	0,013
• Ø 90 mm yapıştırmalı	04242A3	1	1,570	0,013
• Aynısı, sarı vida yuvalı	04242A3B	1	1,570	0,013

**Not:** Tüm renkli ürünler Gri için "G", Bej için "B", Antrasit için "A" eklenerek sipariş edilebilir. Fiyatlar %10 zamlı düşünülmelidir.



# PROJE HİTLİ



05	Elektrikli Ekipmanlar	125	
06	Dezenfeksiyon	174	

## Sualtı Lambaları Beton Havuzlar

### SlimLED

"Yeni Jenerasyon"

2 yıl  
GARANTİ



CE

#### Havuz Sualtı Aydınlatma Lambası, Silikon Dolgulu

Çerçeve beyaz ABS plastikten mamul, kovansız. Özel şeffaf silikon içerisine gömülü, muhtelif sayı ve güçlerde LED'li polikarbonat lamba gövdesi, epoksi PCB'si ve 2,5 m uzunluğunda 2 x 1,5'luk kablosu ile komple. 120°-IP68.

Duvar montajı mevcut havuz duvarına dubel yardımıyla direkt vidalanarak veya duvar montaj aparatı (**Opsiyonel**) yardımıyla yapılır. **2 yıl sızdırmazlık garantisi.**

Çerçevesiz lamba piyasada mevcut tüm PAR56 ampullu ürünlerde LED dönüşümü için yedek ampul olarak kullanılabilir. **Maks. çalışma sıcaklığı 30°.**

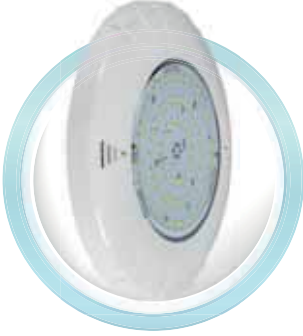

#### RGB RENKLI,

Ürün	Kod	Stand./Paket	Ağırlık Kg	Hacim m <sup>3</sup>
• 252 LED Beyaz - 50 W	<b>051140</b>	1	1,050	0,005
• 252 LED Gün Işığı - 50 W	<b>051141</b>	1	1,050	0,005
• 81 LED Beyaz - 35 W Alüminyum PCB	<b>051130</b>	1	1,050	0,005
• 81 LED Gün Işığı - 35 W Alüminyum PCB	<b>051131</b>	1	1,050	0,005
• Opsiyonel Duvar Montaj Aparatı	<b>051130EY01</b>	1		

**Not:** Diğer Tek Renk fiyatları aynı olup. Kod son rakamı Turkuvaz 2, Mavi 3, Kırmızı 4 ve Yeşil için 5 olmalıdır.



#### RGB RENKLI,

Kendinden Entegreli Modellerde RGB 13, Merkezi Entegreli Modellerde RGB 16 değişik ışık modeli. Aç-kapa veya uzaktan kumanda ile programdan programa geçiş. (Opsiyonel)

Ürün	Kod	Stand./Paket	Ağırlık Kg	Hacim m <sup>3</sup>
<b>Merkezi Entegreli</b>				
• 252 LED RGB, 36 W Alüminyum PCB	<b>051155</b>	1	1,050	0,005
• 90 LED RGB-Beyaz, 36 W Alüminyum PCB	<b>051152</b>	1	1,050	0,005
• 81 LED RGB, 30 W	<b>051157</b>	1	1,050	0,005
<b>Kendinden Entegreli</b>				
• 252 LED RGB, 36 W Alüminyum PCB	<b>051153</b>	1	1,050	0,005
• 90 LED RGB-Beyaz, 36 W Alüminyum PCB	<b>051150</b>	1	1,050	0,005
• 81 LED RGB, 30 W	<b>051156</b>	1	1,050	0,005



051130EY01

Opsiyonel duvar montaj aparatı

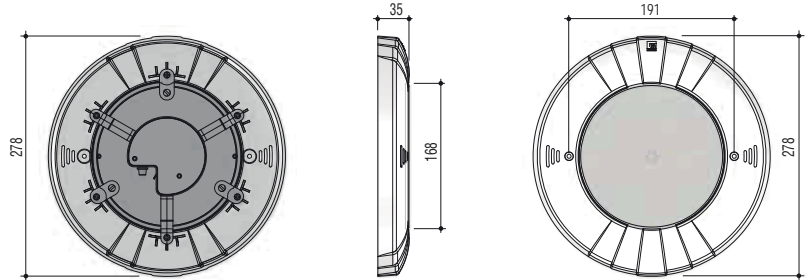



## Sualtı Lambaları Beton Havuzlar



"Yeni Jenerasyon"

## ECOSlimLED

## Havuz Sualtı Aydınlatma Lambası

Çerçeve beyaz ABS veya şeffaf plastikten mamul. 72 SMD LED'li; polikarbonat lamba gövdesi, epoksi PCB'si ve 1,25 m uzunluğunda 2 x 0,75'lik kablosu ile komple. 120°-IP68. Duvar montajı mevcut havuz duvarına dubel yardımıyla direkt vidalanarak veya duvar montaj aparatı yardımıyla yapılır. Çerçevesiz lamba piyasada mevcut tüm PAR56 ampullu ürünlerde LED dönüşümü için yedek ampul olarak kullanılabilir. Maks. çalışma sıcaklığı 30°.



2 yıl sızdırmazlık garantisi. Şeffaf ABS çerçeve için aşağıdaki ürün Kod'larının sonundaki "0" silinmelidir.

## RGB RENKLİ,

Ürün	Kod	Stand./Paket	Ağırlık Kg	Hacim m <sup>3</sup>
• 72 LED Beyaz - 24 W	051130E0	1	0,835	0,005
• 72 LED Gün Işığı - 24 W	051131E0	1	0,835	0,005
• 72 LED Turkuvaz - 20 W	051132E0	1	0,835	0,005
• 72 LED Mavi - 20 W	051133E0	1	0,835	0,005
• 72 LED Kırmızı - 20 W	051134E0	1	0,835	0,005
• 72 LED Yeşil - 20 W	051135E0	1	0,835	0,005
• Opsiyonel Duvar Montaj Aparatı	051130EY01	1		

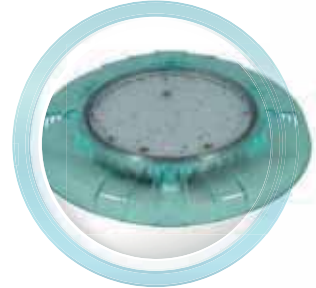

Şeffaf (Opsiyonel)

## RGB RENKLİ,

Kendinden Entegreli Modellerde RGB 13, Merkezi Entegreli Modellerde RGB 16 değişik ışık modeli. Aç-kapa veya uzaktan kumanda ile programdan programa geçiş. (Opsiyonel)

Ürün	Kod	Stand./Paket	Ağırlık Kg	Hacim m <sup>3</sup>
• 72 LED RGB-Kendinden Entegreli-20 W	051150E0	1	0,835	0,005
• 72 LED RGB-Merkezi Entegreli-20 W	051152E0	1	0,835	0,005
• 72 LED RGB-Kendinden Kumandalı	051150SCE0	1	0,835	0,005
• Opsiyonel Duvar Montaj Aparatı	051130EY01	1	0,835	0,005



051130EY01

Opsiyonel duvar montaj aparatı

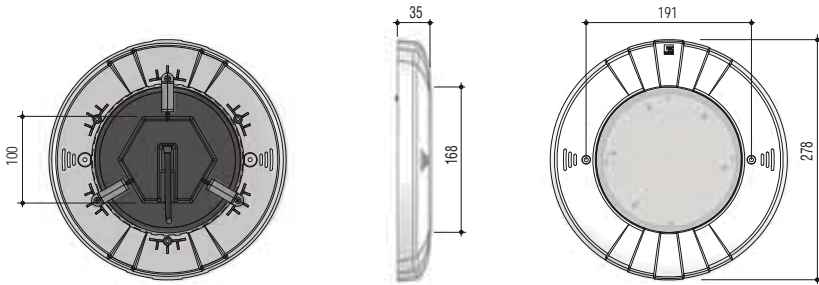

## "FLAT Halogen" Kovansız Havuz Sualtı Aydınlatma Lambası.

Çerçeve ve gövde beyaz ABS'den mamul. 100 W / 12 V. 2,5 m uzunluğunda kablosu ile komple. Kablo girişi epoksi reçine ile yalıtılmıştır, sızdırmazlık garantilidir.

Ürün	Kod	Stand./Paket	Ağırlık Kg	Hacim m <sup>3</sup>
Komple Lamba	051116	1	1,200	0,005





Ürün Videosu

**YENİ!**

"Yeni Jenerasyon"

**2 yıl  
GARANTİ**
**MAXi-Clicker**
**Havuz Sualtı Aydınlatma Lambası**

Çerçeve ABS plastikten mamul. 72 SMD LED'li; polikarbonat ampul gövdesi, epoksi PCB'si ve 1,5 m uzunluğunda 2 x 0,75'lik kablosu ile komple. 120°-IP68. Duvar montajı mevcut havuz duvarına, duvar montaj aparatı yardımıyla yapılır.

**Konsolu paslanmaz çelik vidalar ile havuz duvarına sabitledikten sonra saat yönünde 30° döndürerek çerçeveyi konsola sabitlemek çok kolaydır.**

**Sadece çevirin ve tıklayın! Çıkarmak için düğmeye bir tornavidayla hafifçe bastırın ve çerçeveyi saat yönünün tersine 30° çevirin. 2 yıl sızdırmazlık garantisi.** Çerçevesiz lamba piyasada mevcut tüm PAR56 ampullu ürünlerde LED dönüşümü için yedek ampul olarak kullanılabilir. **Ürün Patentlidir.**

**TEK RENKLİ,**

Ürün	Kod	Stand./Paket	Ağırlık Kg	Hacim m <sup>3</sup>
• 72 LED Beyaz - 35 W Aliminyum PCB	<b>051230</b>	1		
• 72 LED Gün Işığı - 35 W Aliminyum PCB	<b>051231</b>	1		
• 72 LED Turkuvaz - 30 W	<b>051232</b>	1		
• 72 LED Mavi - 30 W	<b>051233</b>	1		
• 72 LED Kırmızı - 30 W	<b>051234</b>	1		
• 72 LED Yeşil - 30 W	<b>051235</b>	1		
• 72 LED Beyaz - 24 W	<b>0512301</b>	1		
• 72 LED Gün Işığı - 24 W	<b>0512311</b>	1		
• 72 LED Turkuvaz - 20 W	<b>0512321</b>	1		
• 72 LED Mavi - 20 W	<b>0512331</b>	1		
• 72 LED Kırmızı - 20 W	<b>0512341</b>	1		
• 72 LED Yeşil - 20 W	<b>0512351</b>	1		



Patentli Bayonet "Klik" Sistemi



Arkadan Görünüm

**RGB RENKLİ,**

Kendinden Entegreli Modellerde RGB 13, Merkezi Entegreli Modellerde RGB 16 değişik ışık modeli. Aç-kapa veya uzaktan kumanda ile programdan programa geçiş. (Opsiyonel)

Ürün	Kod	Stand./Paket	Ağırlık Kg	Hacim m <sup>3</sup>
• 72 LED RGB - Kendinden Entegreli - 30 W	<b>051236</b>	1		
• 72 LED RGB - Merkezi Entegreli - 30 W	<b>051237</b>	1		
• 72 LED RGB - Kendinden Entegreli - 20 W	<b>0512361</b>	1		
• 72 LED RGB - Merkezi Entegreli - 20 W	<b>0512371</b>	1		

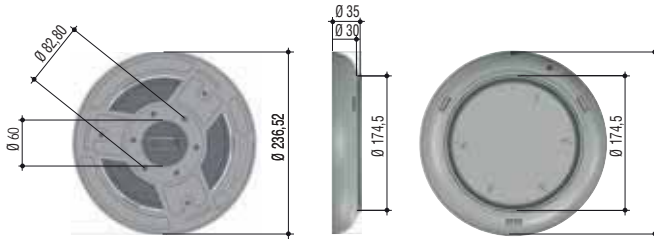
**"MAXi-Clicker" Havuz Sualtı Aydınlatma Lambası Renkli Çerçeve**

ABS'den yapılmıştır. Tüm Maxi-Clicker Modellerine farklı Renk seçenekleri uyarlanabilir.

Ürün	Kod	Stand./Paket	Ağırlık Kg	Hacim m <sup>3</sup>
• Antrasit - RAL 7016	<b>05120001A</b>	1		
• Bej - RAL 1015	<b>05120001B</b>	1		
• Gri - RAL 7004	<b>05120001G</b>	1		
• Antrasitli Paslanmaz Çelik 304	<b>051230SS01</b>	1		

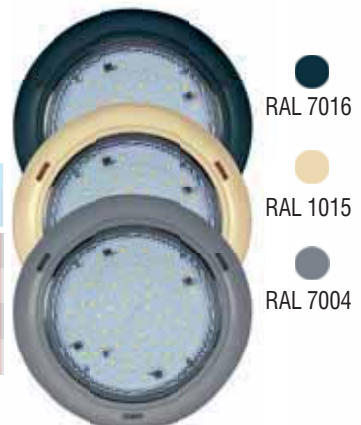

## Sualtı Lambaları Beton Havuzlar

### MiDi-Clicker

"Yeni Jenerasyon"

2 yıl  
GARANTİ



#### Havuz Sualtı Aydınlatma Lambası

Merdivenler, küçük havuzlar ve SPA'lar için tasarlanmıştır.

Çerçeve ABS plastikten mamul. 72 SMD LED'li; polikarbonat ampul gövdesi, epoksi PCB'si ve 1,0 m uzunluğunda 2 x 0,75'lik kablosu ile komple.

120°-IP68. Duvar montajı mevcut havuz duvarına, duvar montaj aparatı yardımıyla yapılır. **Konsolu paslanmaz çelik vidalar ile havuz duvarına sabitledikten sonra saat yönünde 30° döndürerek çerçeveyi konsola sabitlemek çok kolaydır. Sadece çevirin ve tıklayın! Çıkarmak için düğmeye bir tornavidayla hafifçe bastırın ve çerçeveyi saat yönünün tersine 30° çevirin. 2 yıl sızdırmazlık garantisi. Ürün Patentlidir.**

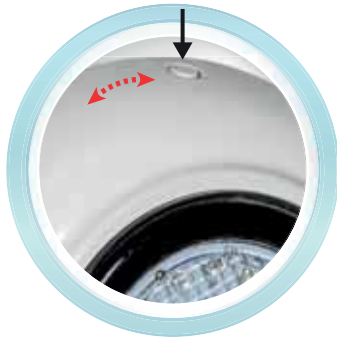

Patentli Bayonet "Klik" Sistemi

#### TEK RENKLİ,

Ürün	Kod	Stand./Paket	Ağırlık Kg	Hacim m <sup>3</sup>
• 72 LED Beyaz - 11 W	051160E	1		
• 72 LED Gün Işığı - 11 W	051161E	1		
• 72 LED Turkuvaz - 8 W	051162E	1		
• 72 LED Mavi - 8 W	051163E	1		
• 72 LED Kırmızı - 8 W	051164E	1		
• 72 LED Yeşil - 8 W	051165E	1		



Arkadan Görünüm



Duvar Montaj Aparatı

#### RGB RENKLİ,

Kendinden Entegreli Modellerde RGB 13, Merkezi Entegreli Modellerde RGB 16 değişik ışık modeli. Aç-kapa veya uzaktan kumanda ile programdan programa geçiş (opsiyonel).

Ürün	Kod	Stand./Paket	Ağırlık Kg	Hacim m <sup>3</sup>
• 72 LED RGB - Kendinden Entegreli -8 W	051170E	1		
• 72 LED RGB - Merkezi Entegreli -8 W	051171E	1		

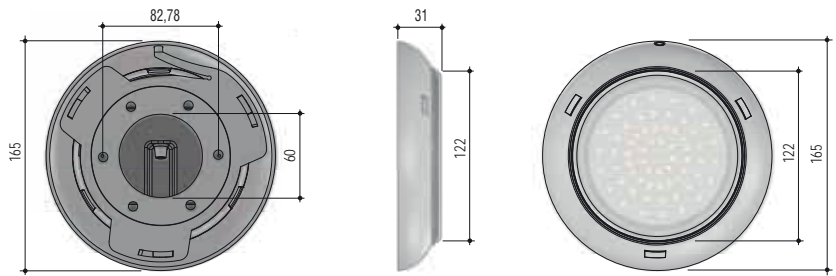

## Sıva Üstü Lambalar için Kablo - Beton Geçişi



#### Sızdırmaz Kablo-Beton Geçişi

ABS'den mamuldür. 2 x 0,75 kablo geçişine uygun boğma contası, rakoru ve 2 adet paslanmaz çelik tespit vidası ile komple. Tüm Beton sıva üstü lambalarla birlikte kullanılabilir.

Ürün	Kod	Stand./Paket	Ağırlık Kg	Hacim m <sup>3</sup>
	0511175	1	1,882	0,016



Ürün Videosu



## Sualtı Lambaları Beton Havuzlar

### Mini-Clicker

#### Havuz Sualtı Aydınlatma Lambası

Merdivenler, küçük havuzlar ve SPA'lar için tasarlanmıştır.

Çerçeve ABS plastikten mamul. 36 SMD LED'li; polikarbonat ampul gövdesi, epoksi PCB'si ve 1,0 m uzunluğunda 2 x 0,75'lik kablosu ile komple.

120°-IP68. Duvar montajı mevcut havuz duvarına, duvar montaj aparatı yardımıyla yapılır. **Konsolu paslanmaz çelik vidalar ile havuz duvarına sabitledikten sonra saat yönünde 30° döndürerek çerçeveyi konsola sabitlemek çok kolaydır. Sadece çevirin ve tıklayın! Çıkarmak için düğmeye bir tornavidayla hafifçe bastırın ve çerçeveyi saat yönünün tersine 30° çevirin. 2 yıl garanti Ürün Patentlidir.**

#### TEK RENKLİ,

Ürün	Kod	Stand./Paket	Ağırlık Kg	Hacim m <sup>3</sup>
• 36 LED Beyaz - 7 W	051180	1		
• 36 LED Gün Işığı - 7 W	051181	1		
• 36 LED Turkuvaz - 5 W	051182	1		
• 36 LED Mavi - 5 W	051183	1		
• 36 LED Kırmızı - 5 W	051184	1		
• 36 LED Yeşil - 5 W	051185	1		



Patentli Bayonet "Klik" Sistemi

#### RGB RENKLİ,

Kendinden Entegreli Modellerde RGB 13, Merkezi Entegreli Modellerde RGB 16 değişik ışık modeli. Aç-kapa veya uzaktan kumanda ile programdan programa geçiş (opsiyonel).

Ürün	Kod	Stand./Paket	Ağırlık Kg	Hacim m <sup>3</sup>
• 36 LED RGB-Kendinden Entegreli - 5 W	051190	1		
• 36 LED RGB-Merkezi Entegreli - 5 W	051191	1		



Arkadan Görünüm

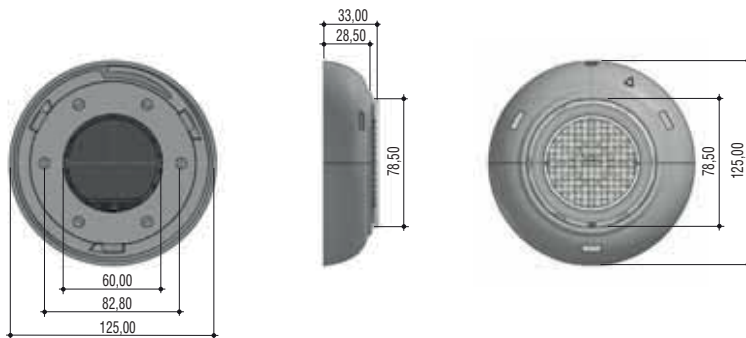

Duvar Montaj Aparatı



## Sualtı Lambalar› Beton Havuzlar



**YENİ!** **2 yıl GARANTİ**

"Yeni Jenerasyon"

**Twister**
**Havuz Sualtı Aydınlatma Lambası**

Çerçeve ABS plastikten mamul. 72 SMD LED'li; polikarbonat ampul gövdesi, epoksi PCB'si ve 1,5 m uzunluğunda 2 x 0,75'lik kablosu ile komple. 120°-IP68. Duvar montajı mevcut havuz duvarına, havuz tipine göre aşağıdaki şekillerde gösterildiği gibi yapılır. **Lambanın havuz duvarından olan açıklığı montaj aparatı yardımı ile ayarlanabilir. Lambanın montaj aparatına takılması ve sökülmesi 30° dönüş hareketi ile kolaylıkla yapılabilir.** Mevcut lambasız havuzlar da mevcut yandan besleme nozulu kullanılarak tesis edilebilir. **2 yıl sızdırmazlık garantisi.**

**TEK RENKLi,**

Ürün	Kod	Stand./Paket	Ağırlık Kg	Hacim m <sup>3</sup>
• 72 LED Beyaz - 24 W	<b>051210</b>	1		
• 72 LED Gün Işığı - 24 W	<b>051211</b>	1		
• 72 LED Turkuvaz - 20 W	<b>051212</b>	1		
• 72 LED Mavi - 20 W	<b>051213</b>	1		
• 72 LED Kırmızı - 20 W	<b>051214</b>	1		
• 72 LED Yeşil - 20 W	<b>051215</b>	1		

**RGB RENKLi,**

Kendinden Entegreli Modellerde RGB 13, Merkezi Entegreli Modellerde RGB 16 değişik renk modeli. Aç-kapa veya uzaktan kumanda ile programdan programa geçiş (opsiyonel).

Ürün	Kod	Stand./Paket	Ağırlık Kg	Hacim m <sup>3</sup>
• 72 LED RGB - Kendinden Entegreli -20 W	<b>051216</b>	1		
• 72 LED RGB - Merkezi Entegreli -20 W	<b>051217</b>	1		

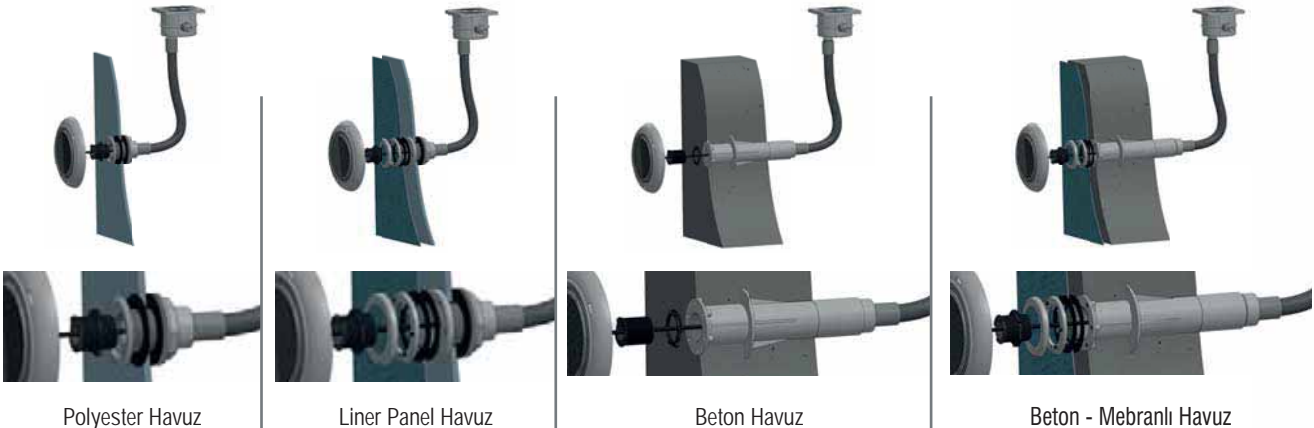
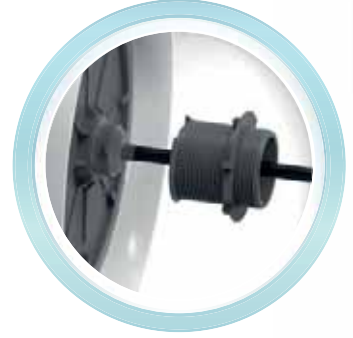
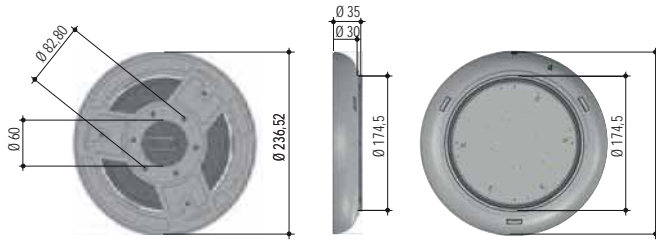

Polyester Havuz

Liner Panel Havuz

Beton Havuz

Beton - Mebranlı Havuz

## Sualtı Lambaları Beton Havuzlar - Paslanmaz Çelik

### SlimLED-INOX

AISI 304/316

2 yıl  
GARANTİ

#### Havuz Sualtı Aydınlatma Lambası, Silikon Dolgulu

Çerçeve AISI 304 kalite paslanmaz çelikten mamul. Özel şeffaf silikon içerisine gömülü, muhtelif sayı ve güçlerde LED'li polikarbonat ampul gövdesi, Alüminyum PCB'si ve 2,5 m uzunluğunda 2 x 1,5'luk kablosu ile komple. 120°-IP68. Duvar montajı, duvar montaj aparatı yardımıyla yapılır.

Tek vidalı sabitleme sistemi lambanın kolayca havuz dışına alınmasını olanaklı kılar.

**2 yıl sızdırmazlık garantisi. AISI 316 kalite Paslanmaz Çelik için Kodların yanına "01" ilave edilmelidir. Fiyatlar %35 zamlı düşünülmelidir. Maks. çalışma sıcaklığı 30°.**



CE



#### TEK RENKLi,

Ürün	Kod	Stand./Paket	Ağırlık Kg	Hacim m <sup>3</sup>
• 252 LED Beyaz - 50 W	<b>051140SS</b>	1	1,100	0,005
• 252 LED Gün Işığı - 50 W	<b>051141SS</b>	1	1,100	0,005
• 252 LED Turkuvaz - 36 W	<b>051142SS</b>	1	1,100	0,005
• 252 LED Mavi - 36 W	<b>051143SS</b>	1	1,100	0,005
• 252 LED Kırmızı - 36 W	<b>051144SS</b>	1	1,100	0,005
• 252 LED Yeşil - 36 W	<b>051145SS</b>	1	1,100	0,005



#### RGB RENKLi,

Kendinden Entegreli Modellerde RGB 13, Merkezi Entegreli Modellerde RGB 16 değişik ışık modeli. Aç-kapa veya uzaktan kumanda ile programdan programa geçiş. (opsiyonel).

Ürün	Kod	Stand./Paket	Ağırlık Kg	Hacim m <sup>3</sup>
• 252 LED RGB, 36 W - Kendinden Entegreli	<b>051153SS</b>	1	1,100	0,005
• 252 LED RGB, 36 W - Merkezi Entegreli	<b>051155SS</b>	1	1,100	0,005

**Not:** Paslanmaz çelik çerçeveli RGB 81 LED ve RGB 90 LED seçenekleri için 126. sayfadaki ürün kodlarının sonuna SS yazıp fiyat sorunuz.

Üst Vida ile Sabitleme



Arkadan Görünüm

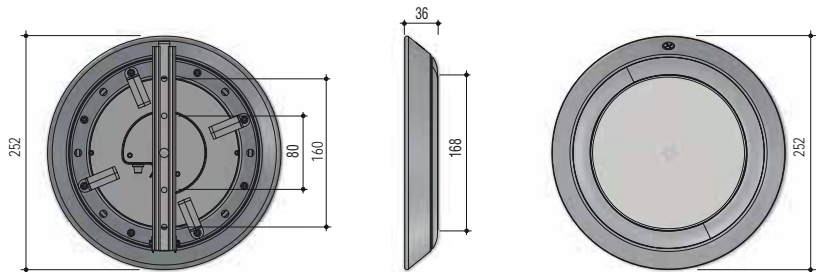

## Sualtı Lambaları Beton Havuzlar - Paslanmaz Çelik

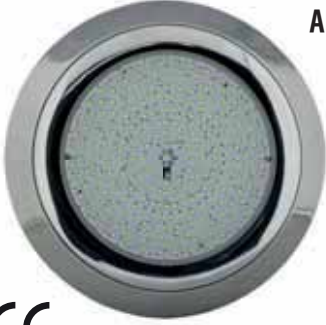

AISI 304/316



"Yeni Jenerasyon"

## SlimLED-INOXCLICK

Havuz Sualtı Aydınlatma Lambası, Silikon Dolgulu Çerçeve AISI 304 kalite paslanmaz çelikten mamul.

Özel şeffaf silikon içerisine gömülü, muhtelif sayı ve güçlerde LED'li polikarbonat ampul gövdesi, Alüminyum PCB'si ve 2,5 m uzunluğunda 2 x 1,5'luk kablosu ile komple. 120°-IP68. Duvar montajı, duvar montaj aparatı yardımıyla yapılır. Fazla kablo sarıldıktan sonra, hafif çerçeve montaj braketine kolayca takılır (vida gerektirmez). Tornavida yardımıyla hafifçe kanıtılarak lamba kolayca havuz dışına alınabilir. **2 yıl sızdırmazlık garantisi.**

**AISI 316 kalite Paslanmaz Çelik için Kodların yanına "01" ilave edilmelidir. Fiyatlar %35 zamlı düşünülmelidir. Maks. çalışma sıcaklığı 30°.**



## TEK RENKLİ,

Ürün	Kod	Stand./Paket	Ağırlık Kg	Hacim m <sup>3</sup>
• 252 LED Beyaz - 50 W	051140SSC	1	1,100	0,005
• 252 LED Gün Işığı - 50 W	051141SSC	1	1,100	0,005
• 252 LED Turkuvaz - 36 W	051142SSC	1	1,100	0,005
• 252 LED Mavi - 36 W	051143SSC	1	1,100	0,005
• 252 LED Kırmızı - 36 W	051144SSC	1	1,100	0,005
• 252 LED Yeşil - 36 W	051145SSC	1	1,100	0,005



## RGB RENKLİ,

Kendinden Entegreli Modellerde RGB 13, Merkezi Entegreli Modellerde RGB 16 değişik ışık modeli. Aç-kapa veya uzaktan kumanda ile programdan programa geçiş. (opsiyonel).

Ürün	Kod	Stand./Paket	Ağırlık Kg	Hacim m <sup>3</sup>
• 252 LED RGB, 36 W - Kendinden Entegreli	051153SSC	1	1,100	0,005
• 252 LED RGB, 36 W - Merkezi Entegreli	051155SSC	1	1,100	0,005

**Not:** RGB 81 LED ve RGB 90 LED'de "INOXCLICK" için lütfen sayfa 122'deki ürün kodlarının sonuna SSC ekleyin ve fiyat isteyin.



Duvar Montaj Aparatı

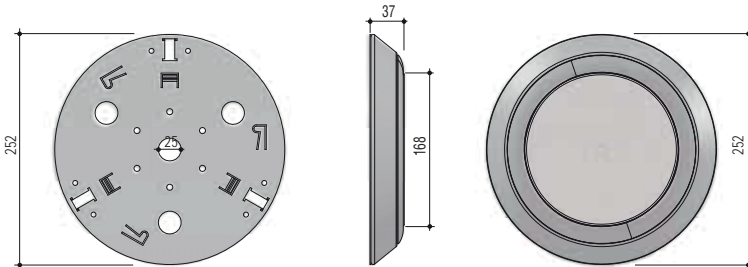



## Sualtı Lambaları Beton Havuzlar - Paslanmaz Çelik

### MAXi-Clicker

"Yeni Jenerasyon"

#### Havuz Sualtı Aydınlatma Lambası

Merdivenler, küçük havuzlar ve SPA'lar için tasarlanmıştır. Çerçeve AISI 304 Paslanmaz Çelikten mamul. 72 SMD LED'li; polikarbonat ampul gövdesi, epoksi PCB'si ve 1,0 m uzunluğunda 2 x 0,75'lik kablosu ile komple. 120°-IP68.

Duvar montajı mevcut havuz duvarına, duvar montaj aparatı yardımıyla yapılır. Çerçevesiz lamba piyasada mevcut tüm PAR56 ampullu ürünlerde LED dönüşümü için yedek ampul olarak kullanılabilir.

**Ürün Patentlidir. 2 yıl sızdırmazlık garantisi. AISI 316 kalite Paslanmaz Çelik için Kodların yanına "01" ilave edilmelidir. Fiyatlar %35 zamlı düşünülmelidir.**

AISI 304/316

**YENİ!**

**2 yıl GARANTİ**



Ürün Videosu

CE



Patentli Bayonet "Klik" Sistemi



Arkadan Görünüm

### TEK RENKLi,

Ürün	Kod	Stand./Paket	Ağırlık Kg	Hacim m <sup>3</sup>
• 72 LED Beyaz - 35 W Alüminyum PCB	<b>051230SS</b>	1		
• 72 LED Gün Işığı - 35 W Alüminyum PCB	<b>051231SS</b>	1		
• 72 LED Turkuvaz - 30 W	<b>051232SS</b>	1		
• 72 LED Mavi - 30 W	<b>051233SS</b>	1		
• 72 LED Kırmızı - 30 W	<b>051234SS</b>	1		
• 72 LED Yeşil - 30 W	<b>051235SS</b>	1		
• 72 LED Beyaz - 24 W	<b>0512301SS</b>	1		
• 72 LED Gün Işığı - 24 W	<b>0512311SS</b>	1		
• 72 LED Turkuvaz - 20 W	<b>0512321SS</b>	1		
• 72 LED Mavi - 20 W	<b>0512331SS</b>	1		
• 72 LED Kırmızı - 20 W	<b>0512341SS</b>	1		
• 72 LED Yeşil - 20 W	<b>0512351SS</b>	1		

### RBG RENKLi,

Kendinden Entegreli Modellerde RGB 13, Merkezi Entegreli Modellerde RGB 16 değişik ışık modeli. Aç-kapa veya uzaktan kumanda ile programdan programa geçiş. (opsiyonel).

Ürün	Kod	Stand./Paket	Ağırlık Kg	Hacim m <sup>3</sup>
• 72 LED RGB - Kendinden Entegreli - 30 W	<b>051236SS</b>	1		
• 72 LED RGB - Merkezi Entegreli - 30 W	<b>051237SS</b>	1		
• 72 LED RGB - Kendinden Entegreli - 20 W	<b>0512361SS</b>	1		
• 72 LED RGB - Merkezi Entegreli - 20 W	<b>0512371SS</b>	1		

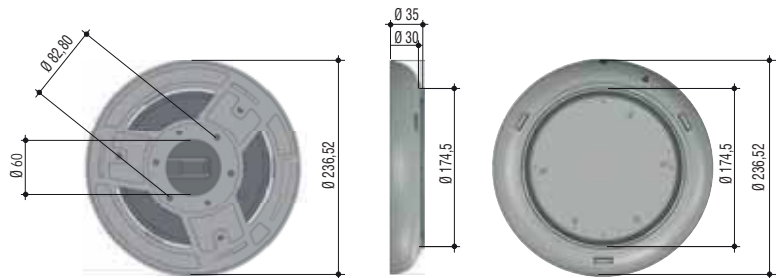



## Sualtı Lambaları Beton Havuzlar - Paslanmaz Çelik



Ürün Videosu



AISI 304/316



"Yeni Jenerasyon"

## MiDi-Clicker-INOX

Havuz Sualtı Aydınlatma Lambası

Merdivenler, küçük havuzlar ve SPA'lar için tasarlanmıştır.

Çerçeve AISI 304 Paslanmaz Çelikten mamul. 72 SMD LED'li;

polikarbonat ampul gövdesi, epoksi PCB'si ve 1,0 m uzunluğunda 2 x 0,75'lik kablolu ile komple. 120°-IP68. Duvar montajı mevcut havuz duvarına, duvar montaj aparatı yardımıyla yapılır. Çerçevesiz lamba piyasada mevcut tüm PAR38 ampullu

 ürünlerde LED dönüşümü için yedek ampul olarak kullanılabilir. **Ürün Patentlidir. 2 yıl sızdırmazlık garantisi. AISI 316 kalite Paslanmaz Çelik için Kodların yanına "01" ilave edilmelidir. Fiyatlar %35 zamlı düşünülmelidir.**

## TEK RENKLİ,

Ürün	Kod	Stand./Paket	Ağırlık Kg	Hacim m <sup>3</sup>
• 72 LED Beyaz - 11 W	051160ESS	1		
• 72 LED Gün Işığı - 11 W	051161ESS	1		
• 72 LED Turkuvaz - 8 W	051162ESS	1		
• 72 LED Mavi - 8 W	051163ESS	1		
• 72 LED Kırmızı - 8 W	051164ESS	1		
• 72 LED Yeşil - 8 W	051165ESS	1		



Patentli Bayonet "Klik" Sistemi

## RBG RENKLİ,

Kendinden Entegreli Modellerde RGB 13, Merkezi Entegreli Modellerde RGB 16 değişik ışık modeli. Aç-kapa veya uzaktan kumanda ile programdan programa geçiş. (opsiyonel).

Ürün	Kod	Stand./Paket	Ağırlık Kg	Hacim m <sup>3</sup>
• 72 LED RGB - Kendinden Entegreli -8 W	051170ESS	1		
• 72 LED RGB - Merkezi Entegreli -8 W	051171ESS	1		

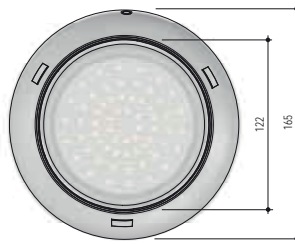
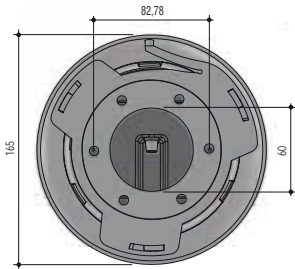

Arkadan Görünüm



Duvar Montaj Aparatı

## Sualtı Lambaları Beton Havuzlar - Paslanmaz Çelik

AISI 304/316

### MINI-Clicker-INOX

#### Havuz Sualtı Aydınlatma Lambası

Merdivenler, küçük havuzlar ve SPA'lar için tasarlanmıştır.

Çerçeve AISI 304 Paslanmaz Çelikten mamul. 36 SMD LED'li; polikarbonat ampul gövdesi, epoksi PCB'si ve 1,0 m uzunluğunda 2 x 0,75'lik kablosu ile komple. 120° - IP68. Duvar montajı mevcut havuz duvarına, duvar montaj aparatı yardımıyla yapılır. Çerçevesiz lamba piyasada mevcut tüm PAR38 ampullü ürünlerde LED dönüşümü için yedek ampul olarak kullanılabilir. **Ürün Patentlidir.**

**2 yıl sızdırmazlık garantisi. AISI 316 kalite Paslanmaz Çelik için Kodların yanına "01" ilave edilmelidir. Fiyatlar % 35 zamlı düşünülmelidir.**

"Yeni Jenerasyon"

2 yıl  
GARANTİ



Ürün Videosu



#### TEK RENKLi,

Ürün	Kod	Stand./Paket	Ağırlık Kg	Hacim m <sup>3</sup>
• 36 LED Beyaz - 7 W	051180SS	1		
• 36 LED Gün Işığı - 7 W	051181SS	1		
• 36 LED Turkuvaz - 5 W	051182SS	1		
• 36 LED Mavi - 5 W	051183SS	1		
• 36 LED Kırmızı - 5 W	051184SS	1		
• 36 LED Yeşil - 5 W	051185SS	1		



#### RGB RENKLi,

Kendinden Entegreli Modellerde RGB 13, Merkezi Entegreli Modellerde RGB 16 değişik ışık modeli. Aç-kapa veya uzaktan kumanda ile programdan programa geçiş. (Opsiyonel)

Ürün	Kod	Stand./Paket	Ağırlık Kg	Hacim m <sup>3</sup>
• 36 LED RGB-Kendinden Entegreli - 5 W	051190SS	1		
• 36 LED RGB-Merkezi Entegreli - 5 W	051191SS	1		

Patenti Bayonet "Klik" Sistemi



Arkadan Görünüm

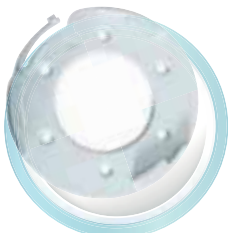

Duvar Montaj Aparatı

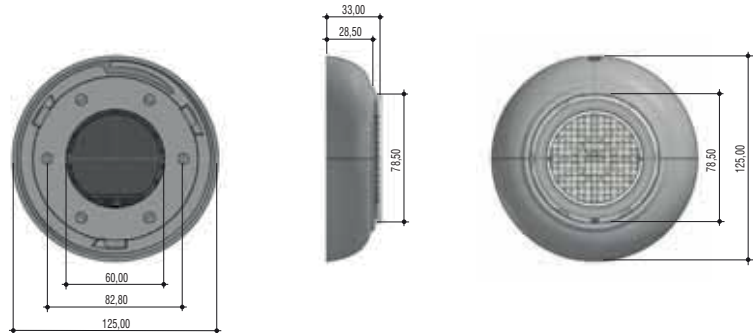

## Sualtı Lambaları - Liner Havuzlar



"Yeni Jenerasyon"

## SlimLED

## Havuz Sualtı Aydınlatma Lambası, Silikon Dolgulu

Çerçeve beyaz ABS plastikten mamul, kovansız.

Özel şeffaf silikon içerisine gömülü, muhtelif sayı ve güçlerde LED'li polikarbonat lamba gövdesi, epoksi PCB'si ve 2,5 m uzunluğunda 2 x 1,5'luk

 kablo ve Liner Montaj Kiti (0521402) ile komple. 120°-IP68. Duvar montajı mevcut havuz duvarına dubel yardımıyla direkt vidalanarak veya duvar montaj aparatı (Opsiyonel) yardımıyla yapılır. **2 yıl sızdırmazlık garantisi. Çerçevesiz lamba piyasada mevcut**

tüm PAR56 ampullu ürünlerde LED dönüşümü için yedek ampul olarak kullanılabilir. (Bkz. PAR56 LED Ampuller) Maks. çalışma sıcaklığı 30°.

## TEK RENKLi,

Ürün	Kod	Stand./Paket	Ağırlık Kg	Hacim m <sup>3</sup>
• 252 LED Beyaz - 50 W	052140	1	0,835	0,005
• 252 LED Gün Işığı - 50 W	052141	1	0,835	0,005
• 81 LED Beyaz - 35 W Alüminyum PCB	052130	1	0,835	0,005
• 81 LED Gün Işığı - 35 W Alüminyum PCB	052131	1	0,835	0,005

Not: Diğer Tek Renk fiyatları aynı olup; Kod son rakamı Turkuvaz 2, Mavi 3, Kırmızı 4 ve Yeşil için 5 olmalıdır.

## RGB RENKLi,

Kendinden Entegreli Modellerde RGB 13, Merkezi Entegreli Modellerde RGB 16 değişik ışık modeli. Aç-kapa veya uzaktan kumanda ile programdan programa geçiş. (Opsiyonel)

Ürün	Kod	Stand./Paket	Ağırlık Kg	Hacim m <sup>3</sup>
<b>Merkezi Entegreli</b>				
• 252 LED RGB, 36 W Alüminyum PCB	052155	1	1,350	0,005
• 90 LED RGB-Beyaz, 36 W Alüminyum PCB	052152	1	1,350	0,005
• 81 LED RGB, 30 W	052157	1	1,350	0,005
<b>Kendinden Entegreli</b>				
• 252 LED RGB, 36 W Alüminyum PCB	052153	1	1,350	0,005
• 90 LED RGB-Beyaz, 36 W Alüminyum PCB	052150	1	1,350	0,005
• 81 LED RGB, 30 W	052156	1	1,350	0,005

## SlimLED

## Havuz Sualtı Aydınlatma Lambası, Silikon Dolgulu - Montaj Kitleri

Ürün	Kod	Stand./Paket	Ağırlık Kg	Hacim m <sup>3</sup>
• Liner Panel Havuz Montaj Kiti 2" Somunlu)	052160E01	1	0,300	0,003
• Polyester Havuz Montaj Kiti (2" Somunlu)	0521403	1	0,300	0,003

 051130EY01  
Opsiyonel Duvar Montaj Aparatı

052160E01



## Sualtı Lambaları - Liner Havuzlar



### MAXi-Clicker

"Yeni Jenerasyon"

YENİ!

#### Havuz Sualtı Aydınlatma Lambası

Çerçeve ABS plastikten mamul. 72 SMD LED'li; polikarbonat ampul gövdesi, epoksi PCB'si ve 1,0 m uzunluğunda 2 x 0,75'lik kablosu ve Liner Montaj Kiti (0521402) ile komple. 120°-IP68.

Duvar montajı mevcut havuz duvarına, duvar montaj aparatı yardımıyla yapılır. Opsiyonel olarak duvara montaj aparatları mevcuttur.

**Konsolu paslanmaz çelik vidalar ile havuz duvarına sabitledikten sonra saat yönünde 30° döndürerek çerçeveyi konsola sabitlemek çok kolaydır.**

**Sadece çevirin ve tıklayın! Çıkarmak için düğmeye bir tornavidayla hafifçe bastırın ve çerçeveyi saat yönünün tersine 30° çevirin. 2 yıl sızdırmazlık garantisi.** Çerçevesiz lamba piyasada mevcut tüm PAR56 ampullu ürünlerde LED dönüşümü için yedek ampul olarak kullanılabilir. **Ürün Patentlidir.**

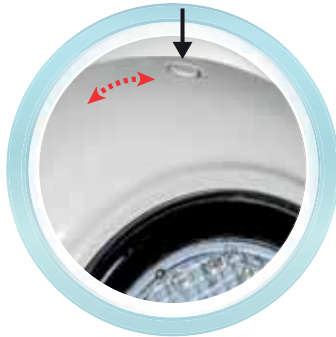

Patentli Bayonet "Klik" Sistemi



Arkadan Görünüm



052160E01



05223003

#### TEK RENKLI,

Ürün	Kod	Stand./Paket	Ağırlık Kg	Hacim m <sup>3</sup>
• 72 LED Beyaz - 35 W Alüminyum PCB	052230	1		
• 72 LED Gün Işığı - 35 W Alüminyum PCB	052231	1		
• 72 LED Turkuvaz - 30 W	052232	1		
• 72 LED Mavi - 30 W	052233	1		
• 72 LED Kırmızı - 30 W	052234	1		
• 72 LED Yeşil - 30 W	052235	1		
• 72 LED Beyaz - 24 W	0522301	1		
• 72 LED Gün Işığı - 24 W	0522311	1		
• 72 LED Turkuvaz - 20 W	0522321	1		
• 72 LED Mavi - 20 W	0522331	1		
• 72 LED Kırmızı - 20 W	0522341	1		
• 72 LED Yeşil - 20 W	0522351	1		

#### RGB RENKLI,

Kendinden Entegreli Modellerde RGB 13, Merkezi Entegreli Modellerde RGB 16 değişik ışık modeli. Aç-kapa veya uzaktan kumanda ile programdan programa geçiş. (Opsiyonel)

Ürün	Kod	Stand./Paket	Ağırlık Kg	Hacim m <sup>3</sup>
• 72 LED RGB - Kendinden Entegreli - 30 W	052236	1		
• 72 LED RGB - Merkezi Entegreli - 30 W	052237	1		
• 72 LED RGB - Kendinden Entegreli - 20 W	0522361	1		
• 72 LED RGB - Merkezi Entegreli - 20 W	0522371	1		

#### "MAXi-Clicker" Havuz Sualtı Aydınlatma Lambası, Montaj Kitleri

Ürün	Kod	Stand./Paket	Ağırlık Kg	Hacim m <sup>3</sup>
• Liner Panel Havuz Montaj Kiti (2" Somunlu)	052160E01	1	0,300	0,003
• Polyester Havuz Montaj Kiti (2" Somunlu)	05223003	1	0,300	0,003

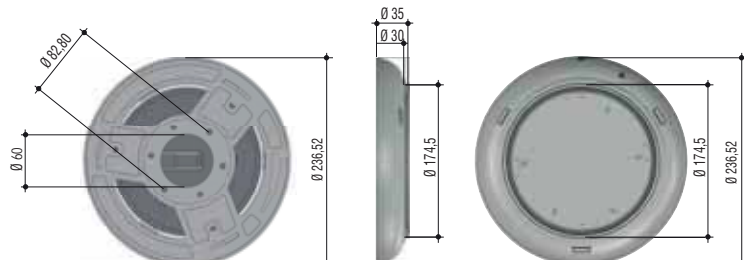





Ürün Videosu



"Yeni Jenerasyon"

## MiDi-Clicker

### Havuz Sualtı Aydınlatma Lambası

Merdivenler, küçük havuzlar ve SPA'lar için tasarlanmıştır.

Çerçeve ABS plastikten mamul. 72 SMD LED'li; polikarbonat ampul gövdesi, epoksi PCB'si ve 1,0 m uzunluğunda 2 x 0,75'lik kablosu ve Liner Montaj Kiti (0521402) ile komple. 120°-IP68. Duvar montajı mevcut havuz duvarına, duvar montaj aparatı yardımıyla yapılır. **Konsolu paslanmaz çelik vidalar ile havuz duvarına sabitledikten sonra saat yönünde 30° döndürerek çerçeveyi konsola**

**sabitlemek çok kolaydır. Sadece çevirin ve tıklayın! Çıkarmak için düğmeye bir tornavidayla hafifçe bastırın ve çerçeveyi saat yönünün tersine 30° çevirin. 2 yıl sızdırmazlık garantisi.** Çerçevesiz lamba piyasada mevcut tüm PAR38 ampullu ürünlerde LED dönüşümü için yedek ampul olarak kullanılabilir. **Ürün Patentlidir.**

### TEK RENKLi,

Ürün	Kod	Stand./Paket	Ağırlık Kg	Hacim m <sup>3</sup>
• 72 LED Beyaz - 11 W	052160E	1		
• 72 LED Gün Işığı - 11 W	052161E	1		
• 72 LED Turkuvaz - 8 W	052162E	1		
• 72 LED Mavi - 8 W	052163E	1		
• 72 LED Kırmızı - 8 W	052164E	1		
• 72 LED Yeşil - 8 W	052165E	1		



### RGB RENKLi,

Kendinden Entegreli Modellerde RGB 13, Merkezi Entegreli Modellerde RGB 16 değişik ışık modeli. Aç-kapa veya uzaktan kumanda ile programdan programa geçiş. (Opsiyonel)

Ürün	Kod	Stand./Paket	Ağırlık Kg	Hacim m <sup>3</sup>
• 72 LED RGB - Kendinden Entegreli -8 W	052170E	1		
• 72 LED RGB - Merkezi Entegreli -8 W	052171E	1		



Patentli Bayonet "Klik" Sistemi

### "MiDi-Clicker" Havuz Sualtı Aydınlatma Lambası Montaj Kitleri

Ürün	Kod	Stand./Paket	Ağırlık Kg	Hacim m <sup>3</sup>
• Liner Panel Havuz Montaj Kiti 2" Somunlu)	052160E01	1	0,300	0,003
• Polyester Havuz Montaj Kiti (2" Somunlu)	052160E03	1	0,300	0,003



052160E01

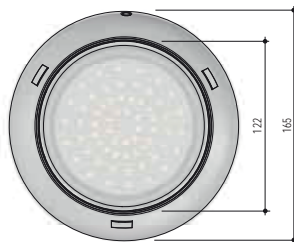
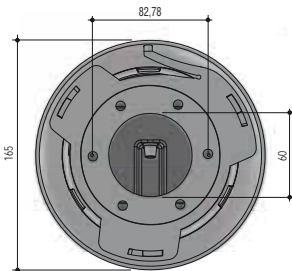

05223003

## Sualtı Lambaları - Liner Havuzlar



Ürün Videosu

### MiNi-Clicker

"Yeni Jenerasyon"

#### Havuz Sualtı Aydınlatma Lambası

Merdivenler, küçük havuzlar ve SPA'lar için tasarlanmıştır.

Çerçeve ABS plastikten mamul. 36 SMD LED'li; polikarbonat ampul gövdesi, epoksi PCB'si ve 1,0 m uzunluğunda 2 x 0,75'lik kablosu ile komple. 120° - IP68.

Duvar montajı mevcut havuz duvarına dübel yardımıyla direkt vidalanarak veya duvar

montaj aparatı (Opsiyonel) yardımıyla yapılır. **Konsolu paslanmaz çelik vidalar ile havuz duvarına sabitledikten sonra saat yönünde 30°döndürerek çerçeveyi konsola sabitlemek çok kolaydır. Sadece çevirin ve tıklayın! Çıkarmak için düğmeye bir tornavidayla hafifçe bastırın ve çerçeveyi saat yönünün tersine 30° çevirin. 2 yıl sızdırmazlık garantisini.** Çerçevesiz lamba piyasada mevcut tüm PAR38 ampullu ürünlerde LED dönüşümü için yedek ampul olarak kullanılabilir. **Ürün Patentlidir.**



#### TEK RENKLi,

Ürün	Kod	Stand./Paket	Ağırlık Kg	Hacim m <sup>3</sup>
• 36 LED Beyaz - 7 W	052180	1		
• 36 LED Gün Işıığı - 7 W	052181	1		
• 36 LED Turkuvaz - 5 W	052182	1		
• 36 LED Mavi - 5 W	052183	1		
• 36 LED Kırmızı - 5 W	052184	1		
• 36 LED Yeşil - 5 W	052185	1		



Patentli Bayonet "Klik" Sistemi

#### RGB RENKLi,

Kendinden Entegreli Modellerde RGB 13, Merkezi Entegreli Modellerde RGB 16 değişik ışık modeli. Aç-kapa veya uzaktan kumanda ile programdan programa geçiş. (Opsiyonel)

Ürün	Kod	Stand./Paket	Ağırlık Kg	Hacim m <sup>3</sup>
• 36 LED RGB-Kendinden Entegreli -5 W	052190	1		
• 36 LED RGB-Merkezi Entegreli -5 W	052191	1		



052160E01

#### "MiNi-Clicker" Havuz Sualtı Aydınlatma Lambası Montaj Kitleri.

Ürün	Kod	Stand./Paket	Ağırlık Kg	Hacim m <sup>3</sup>
• Liner Panel Havuz Montaj Kiti 2" Somunlu	052160E01	1	0,300	0,003
• Polyester Havuz Montaj Kiti (2" Somunlu)	052180E03	1	0,300	0,003



052180E03

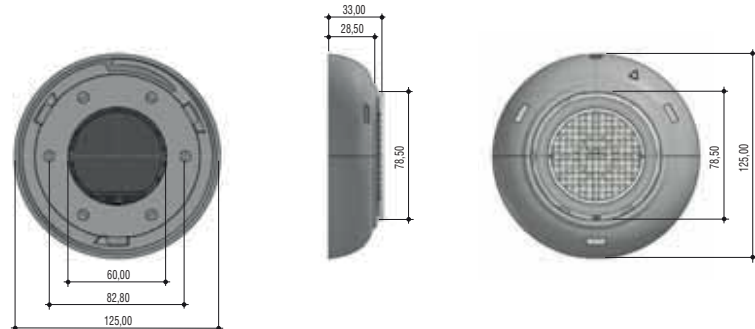

## Sualtı Lambaları Liner Havuzlar - Paslanmaz Çelik

AISI 304/316





### SlimLED-INOX

**Havuz Sualtı Aydınlatma Lambası, Silikon Dolgulu**  
Çerçeve AISI 304 kalite paslanmaz çelikten mamul.

Özel şeffaf silikon içerisine gömülü, muhtelif sayı ve güçlerde LED'li Polikarbonat ampul gövdesi, 2,5 m uzunluğunda 2 x 1,5'luk kablosu ve Liner Montaj Kiti (0521402) ile komple. 120°-IP68. Duvar montajı, duvar montaj aparatı yardımıyla yapılır. Tek vidalı sabitleme sistemi armatürün kolayca havuz dışına alınmasını olanaklı kılar. **2 yıl sızdırmazlık garantisi. AISI 316 kalite Paslanmaz Çelik için Kodların yanına "01" ilave edilmelidir. Fiyatlar %35 zamlı düşünülmelidir. Maks. çalışma sıcaklığı 30°.**

#### TEK RENKLI,

Ürün	Kod	Stand./Paket	Ağırlık Kg	Hacim m <sup>3</sup>
• 252 LED Beyaz - 50 W	<b>052140SS</b>	1	1,400	0,008
• 252 LED Gün Işığı - 50 W	<b>052141SS</b>	1	1,400	0,008
• 252 LED Turkuvaz - 36 W	<b>052142SS</b>	1	1,400	0,008
• 252 LED Mavi - 36 W	<b>052143SS</b>	1	1,400	0,008
• 252 LED Kırmızı - 36 W	<b>052144SS</b>	1	1,400	0,008
• 252 LED Yeşil - 36 W	<b>052145SS</b>	1	1,400	0,008



#### RGB RENKLI,

Kendinden Entegreli Modellerde RGB 13, Merkezi Entegreli Modellerde RGB 16 değişik ışık modeli. Aç-kapa veya uzaktan kumanda ile programdan programa geçiş. (Opsiyonel)

Ürün	Kod	Stand./Paket	Ağırlık Kg	Hacim m <sup>3</sup>
• 252 LED RGB, 36 W - Kendinden Entegreli	<b>052153SS</b>	1	1,400	0,008
• 252 LED RGB, 36 W - Merkezi Entegreli	<b>052155SS</b>	1	1,400	0,008

**Not:** 81 - 90 LED'li Paslanmaz Çelik RGB modelleri için; ürün kodu sonuna "SS" eklenmelidir.  
Liner Montaj Kitleri için Bkz. sayfa 127



Arkadan Görünüm

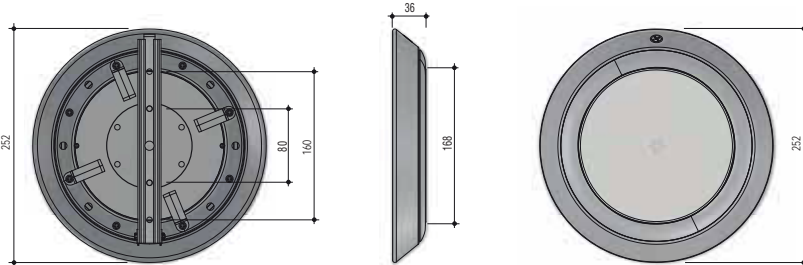

Liner Duvar Montaj Aparatı

## Sualtı Lambaları Liner Havuzlar - Paslanmaz Çelik

### SlimLED-INOXCLICK

"Yeni Jenerasyon"

AISI 304/316

#### Havuz Sualtı Aydınlatma Lambası, Silikon Dolgulu

Çerçeve AISI 304 kalite paslanmaz çelikten mamul.

Özel şeffaf silikon içerisine gömülü, muhtelif sayı ve güçlerde LED'li polikarbonat ampul gövdesi, 2,5 m uzunluğunda 2 x 1,5'luk kablosu ve Liner Montaj Kiti (0521402) ile komple. 120°-IP68. Duvar montajı, duvar montaj aparatı yardımıyla yapılır. Lamba, kablosu sarıldıktan sonra çerçeve üzerine hafifçe bastırılarak yuvasına oturtulur. Son derece pratik bir montaj sistemi olup; herhangi bir sabitleme vidasına ihtiyaç duymaz. Sabitleme sistemi, armatürün bir tornavida yardımıyla hafifçe kanıtılarak havuz dışına alınmasını olanaklı kılar.

**2 yıl sızdırmazlık garantisi. AISI 316 kalite Paslanmaz Çelik için Kodların yanına "01" ilave edilmelidir. Fiyatlar %35 zamlı düşünülmelidir. Maks. çalışma sıcaklığı 30°.**



#### TEK RENKLİ,

Ürün	Kod	Stand./Paket	Ağırlık Kg	Hacim m <sup>3</sup>
• 252 LED Beyaz - 50 W	<b>052140SSC</b>	1	1,400	0,008
• 252 LED Gün Işığı- 50 W	<b>052141SSC</b>	1	1,400	0,008
• 252 LED Turkuvaz - 36 W	<b>052142SSC</b>	1	1,400	0,008
• 252 LED Mavi - 36 W	<b>052143SSC</b>	1	1,400	0,008
• 252 LED Kırmızı - 36 W	<b>052144SSC</b>	1	1,400	0,008
• 252 LED Yeşil - 36 W	<b>052145SSC</b>	1	1,400	0,008



Duvar Montaj Aparatı

#### RGB RENKLİ,

Kendinden Entegreli Modellerde RGB 13, Merkezi Entegreli Modellerde RGB 16 değişik ışık modeli. Aç-kapa veya uzaktan kumanda ile programdan programa geçiş. (Opsiyonel)

Ürün	Kod	Stand./Paket	Ağırlık Kg	Hacim m <sup>3</sup>
• 252 LED RGB, 36 W - Kendinden Entegreli	<b>052153SSC</b>	1	1,400	0,008
• 252 LED RGB, 36 W - Merkezi Entegreli	<b>052155SSC</b>	1	1,400	0,008

**Not:** 81 - 90 LED'li Paslanmaz Çelik RGB modelleri için; ürün kodu sonuna "SSC" eklenmelidir. Liner Montaj Kitleri için Bkz. sayfa 128

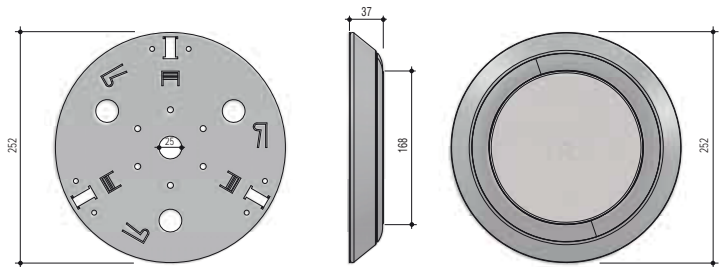



## Sualtı Lambaları Liner Havuzlar - Paslanmaz Çelik



AISI 304/316

**YENİ!**

"Yeni Jenerasyon"

**2 yıl  
GARANTİ**
**MAXi-Clicker-INOX**

Havuz Sualtı Aydınlatma Lambası

Çerçeve AISI 304 kalite paslanmaz çelikten mamul.

72 SMD LED'li; polikarbonat ampul gövdesi, 1,0 m uzunluğunda

2 x 0,75'lik kablosu. 120°-IP68. Duvar montajı mevcut havuz

 duvarına, duvar montaj aparatı yardımıyla yapılır. **Konsolu paslanmaz**
**çelik vidalar ile havuz duvarına sabitledikten sonra saat yönünde 30°**
**döndürerek çerçeveyi konsola sabitlemek çok kolaydır. Sadece çevirin ve**
**tıklayın! Çıkarmak için düğmeye bir tornavidayla hafifçe bastırın ve**
**çerçeveyi saat yönünün tersine 30° çevirin. 2 yıl sızdırmazlık garantisi.**

Çerçevesiz lamba piyasada mevcut tüm PAR56 ampullu ürünlerde LED dönüşümü

 için yedek ampul olarak kullanılabilir. **Ürün Patentlidir.**

CE

**TEK RENKLİ,**

Ürün	Kod	Stand./ Paket	Ağırlık Kg	Hacim m <sup>3</sup>
• 72 LED Beyaz - 35 W Alüminyum PCB	052230SS	1		
• 72 LED Gün Işığı - 35 W Alüminyum PCB	052231SS	1		
• 72 LED Turkuvaz - 30 W	052232SS	1		
• 72 LED Mavi - 30 W	052233SS	1		
• 72 LED Kırmızı - 30 W	052234SS	1		
• 72 LED Yeşil - 30 W	052235SS	1		
• 72 LED Beyaz - 24 W	0522301SS	1		
• 72 LED Gün Işığı - 24 W	0522311SS	1		
• 72 LED Turkuvaz - 20 W	0522321SS	1		
• 72 LED Mavi - 20 W	0522331SS	1		
• 72 LED Kırmızı - 20 W	0522341SS	1		
• 72 LED Yeşil - 20 W	0522351SS	1		

**RGB RENKLİ,**

Kendinden Entegreli Modellerde RGB 13, Merkezi Entegreli Modellerde RGB 16 değişik ışık modeli. Aç-kapa veya uzaktan kumanda ile programdan programa geçiş. (Opsiyonel)

Ürün	Kod	Stand./ Paket	Ağırlık Kg	Hacim m <sup>3</sup>
• 72 LED RGB - Kendinden Entegreli - 30 W	052236SS	1		
• 72 LED RGB - Merkezi Entegreli - 30 W	052237SS	1		
• 72 LED RGB - Kendinden Entegreli - 20 W	0522361SS	1		
• 72 LED RGB - Merkezi Entegreli - 20 W	0522371SS	1		

**"MAXi-Clicker-INOX" Havuz Sualtı Aydınlatma Lambası, Montaj Kitleri**

Ürün	Kod	Stand./ Paket	Ağırlık Kg	Hacim m <sup>3</sup>
• Liner Panel Havuz Montaj Kiti (2" Somunlu)	052160E01	1	0,300	0,003
• Polyester Havuz Montaj Kiti (2" Somunlu)	05223003	1	0,300	0,003

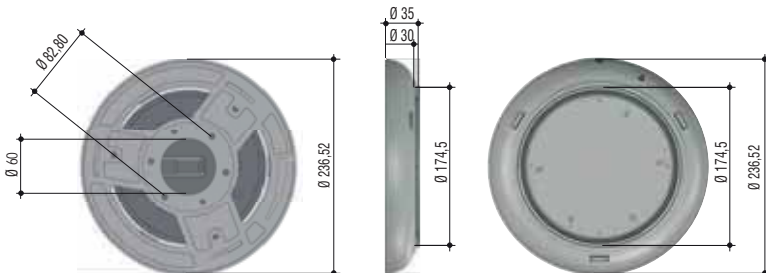

Patentli Bayonet "Klik" Sistemi



052160E01

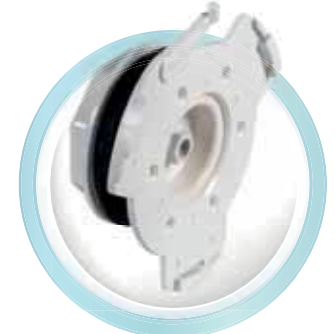

05223003

## Sualtı Lambaları Liner Havuzlar - Paslanmaz Çelik

### MiDi-Clicker-INOX

#### Havuz Sualtı Aydınlatma Lambası

Merdivenler, küçük havuzlar ve SPA'lar için tasarlanmıştır.

Çerçeve AISI 304 kalite paslanmaz çelikten mamul. 72 SMD LED'li; polikarbonat ampul gövdesi, 1,0 m uzunluğunda 2 x 0,75'lik kablolu ve Liner Montaj Kiti (0521402) ile komple. 120°-IP68. Duvar montajı mevcut havuz duvarına, duvar montaj aparatı yardımıyla yapılır. **Konsolu paslanmaz çelik vidalar ile havuz duvarına sabitledikten sonra saat yönünde 30° döndürerek çerçeveyi konsola sabitlemek çok kolaydır. Sadece çevirin ve tıklayın!**

**Çıkarmak için düğmeye bir tornavidayla hafifçe bastırın ve çerçeveyi saat yönünün tersine 30° çevirin. 2 yıl sızdırmazlık garantisi.** Çerçevesiz lamba piyasada mevcut tüm PAR38 ampullu ürünlerde LED dönüşümü için yedek ampul olarak kullanılabilir. **Ürün Patentlidir. Fiyatlar %35 zamlı düşünülmelidir.**

"Yeni Jenerasyon"

2 yıl  
GARANTİ

AISI 304/316



Ürün Videosu



CE



#### TEK RENKLI,

Ürün	Kod	Stand./Paket	Ağırlık Kg	Hacim m <sup>3</sup>
• 72 LED Beyaz - 11 W	052160ESS	1		
• 72 LED Gün Işığı - 11 W	052161ESS	1		
• 72 LED Turkuvaz - 8 W	052162ESS	1		
• 72 LED Mavi - 8 W	052163ESS	1		
• 72 LED Kırmızı - 8 W	052164ESS	1		
• 72 LED Yeşil - 8 W	052165ESS	1		



#### RGB RENKLI,

Kendinden Entegreli Modellerde RGB 13, Merkezi Entegreli Modellerde RGB 16 değişik ışık modeli. Aç-kapa veya uzaktan kumanda ile programdan programa geçiş. (Opsiyonel)

Ürün	Kod	Stand./Paket	Ağırlık Kg	Hacim m <sup>3</sup>
• 72 LED RGB - Kendinden Entegreli -8 W	052170ESS	1		
• 72 LED RGB - Merkezi Entegreli -8 W	052171ESS	1		

Patentli Bayonet "Klik" Sistemi



052160E01

#### MiDi-Clicker

#### Havuz Sualtı Aydınlatma Lambası, Montaj Kitleri

Ürün	Kod	Stand./Paket	Ağırlık Kg	Hacim m <sup>3</sup>
• Liner Panel Havuz Montaj Kiti (2" Somunlu)	052160E01	1	0,300	0,003
• Polyester Havuz Montaj Kiti (2" Somunlu)	052160E03	1	0,300	0,003



052160E03

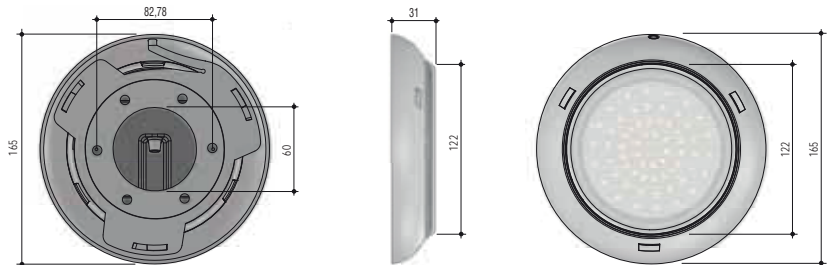

## Sualtı Lambaları Liner Havuzlar - Paslanmaz Çelik



Ürün Videosu

AISI 304/316



"Yeni Jenerasyon"

## MiNi-Clicker-INOX

Havuz Sualtı Aydınlatma Lambası

Merdivenler, küçük havuzlar ve SPA'lar için tasarlanmıştır.

Çerçeve AISI 304 kalite paslanmaz çelikten mamul. 36 SMD LED'li; polikarbonat ampul gövdesi ve 1,0 m uzunluğunda 2 x 0,75'lik kablosu ile komple. 120° - IP68.

Duvar montajı mevcut havuz duvarına, duvar montaj aparatı yardımıyla yapılır.

**Konsolu paslanmaz çelik vidalar ile havuz duvarına sabitledikten sonra saat yönünde 30° döndürerek çerçeveyi konsola sabitlemek çok kolaydır. Sadece çevirin ve tıklayın**

**Çıkarmak için düğmeye bir tornavidayla hafifçe bastırın ve çerçeveyi saat yönünün tersine 30° çevirin. 2 yıl sızdırmazlık garantisi.** Çerçevesiz lamba piyasada mevcut tüm PAR38 ampullu ürünlerde LED dönüşümü için yedek ampul olarak kullanılabilir. **Ürün Patentlidir. edilmelidir. Fiyatlar %35 zamlı düşünülmelidir.**

## TEK RENKLİ,

Ürün	Kod	Stand./Paket	Ağırlık Kg	Hacim m <sup>3</sup>
• 36 LED Beyaz - 7 W	052180SS	1		
• 36 LED Gün Işığı - 7W	052181SS	1		
• 36 LED Turkuvaz - 5 W	052182SS	1		
• 36 LED Mavi - 5 W	052183SS	1		
• 36 LED Kırmızı - 5 W	052184SS	1		
• 36 LED Yeşil - 5 W	052185SS	1		



## RGB RENKLİ,

Kendinden Entegreli Modellerde RGB 13, Merkezi Entegreli Modellerde RGB 16 değişik ışık modeli. Aç-kapa veya uzaktan kumanda ile programdan programa geçiş. (Opsiyonel)

Ürün	Kod	Stand./Paket	Ağırlık Kg	Hacim m <sup>3</sup>
• 36 LED RGB-Kendinden Entegreli -5 W	052190SS	1		
• 36 LED RGB-Merkezi Entegreli -5 W	052191SS	1		



Patentli Bayonet "Klik" Sistemi

## MiNi-Clicker

Havuz Sualtı Aydınlatma Lambası, Montaj Kitleri

Ürün	Kod	Stand./Paket	Ağırlık Kg	Hacim m <sup>3</sup>
• Liner Panel Havuz Montaj Kiti (2" Somunlu)	052160E01	1	0,300	0,003
• Polyester Havuz Montaj Kiti (2" Somunlu)	052180E03	1	0,300	0,003



052160E01

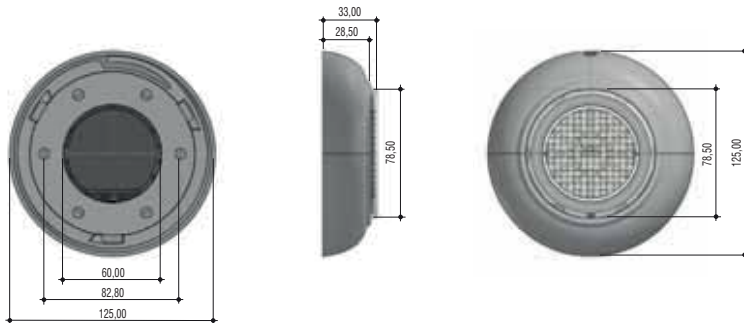

052180E03



## Sualtı Lambaları Prefabrik Havuzlar

### Sarkıtma

#### Havuz Sualtı Aydınlatma Lambaları

Sarkıtma Sualtı LED Lambaları özellikle zemin üstü havuzlara kolay montaj yapılacak şekilde tasarlanmıştır.

50 W / 12 V AC transformatör ve 5 + 2 metre kablosu ile komple.

Direkt olarak 220 V AC şebeke hattına bağlanır.

Havuz üst askısına iki vidayla kolayca montajlanabilir. Derin seviyelerde kurulum için 13,5 cm uzatma parçası (opsiyonel) mevcuttur.

#### Teknik Özellikler:

- Özel, zarif, şık ve patentli tasarım
- Vidasız geçme, kolay ampul montajı
- IP68 koruma sınıfı
- Kolay montaj
- 220-230 V / 50-60 Hz şebeke hattına doğrudan bağlantı

"Yeni Jenerasyon"

2 yıl  
GARANTİ



CE



#### TEK RENKLİ,

Ürün	Kod	Stand./Paket	Ağırlık Kg	Hacim m <sup>3</sup>
• 72 LED Beyaz - 16 W	0511611	1		
• 72 LED Gün Işığı - 16 W	0511612	1		
• 72 LED Turkuvaz - 13 W	0511613	1		
• 72 LED Mavi - 13 W	0511614	1		
• 72 LED Kırmızı - 13 W	0511615	1		
• 72 LED Yeşil - 13 W	0511616	1		

#### RGB RENKLİ,

Ürün	Kod	Stand./Paket	Ağırlık Kg	Hacim m <sup>3</sup>
• 72 LED RGB-Kendinden Entegreli - 13 W	0511711	1		
• 72 LED RGB-Kendinden Kumanda - 13 W	0511711SC	1		



Kolay Kendin Yap Kurulumu



50W/12VAC Transformatör



## Sualtı Lambaları Beton Havuzlar



2 yıl  
GARANTİ

051111

### Standart 95

#### Havuz Sualtı Aydınlatma Lambası

Çerçeve beyaz ABS'den, kovan beyaz plastikten mamul. 300 W/12 V PAR56 ampul ve 2,5 m uzunluğunda 2 x 4'lük kablosu ile komple veya PAR56 SMD LED ampul ve 1,25 m uzunluğunda 2 x 0,75'lik kablosu ile komple. Kablo çıkışı yandan veya arkadan.

Ürün	Kod	Stand./Paket	Ağırlık Kg	Hacim m <sup>3</sup>
• Komple Lamba, 300 W/12 V PAR56 ile	051111	1	2,160	0,016
• Komple Lamba, 20 W-63 SMD LED ile	051111LS	1		
• 051111, Kablosuz	051111C	1		
• 051111LS, Kablosuz	051111LSC	1		
• 051111, Kovansız - Kablosuz	051111NC	1		
• 051111LS, Kovansız - Kablosuz	051111LSNC	1		
• Lamba Kovan	05111110S	1		



051111 - 051130ER

**"Standart 2002" Havuz Sualtı Aydınlatma Lambası.** Çerçeve beyaz ABS'den, kovan beyaz plastikten mamul. 300 W/12 V PAR56 ampul ve 2,5 m uzunluğunda 2 x 4'lük kablosu ile komple veya PAR56 SMD LED ampul ve 1,25 m uzunluğunda 2 x 0,75'lik kablosu ile komple. Kablo çıkışı yandan veya arkadan.

Ürün	Kod	Stand./Paket	Ağırlık Kg	Hacim m <sup>3</sup>
• Komple Lamba, 300 W/12 V PAR56 ile	051114	1	2,160	0,016
• Komple Lamba, 20 W-63 SMD LED ile	051114LS	1		
• 051114, Kilit mekanizmalı	051115	1		
• 051114LS, Kilit mekanizmalı	051115LS	1		
• 051114, Kablosuz	051114C	1		
• 051114LS, Kablosuz	051114LSC	1		
• 051114, Kovansız - Kablosuz	051114NC	1		
• 051114LS, Kovansız - Kablosuz	051114LSNC	1		
• Lamba Kovan	05111410S	1		
• Modüler Kovan Uzatması	0511411	1		



051114



051114 - 051130ER

**"Standart 2004" Havuz Sualtı Aydınlatma Lambası.** Çerçeve beyaz ABS'den, kovan beyaz plastikten mamul. 300 W/12 V PAR56 ampul ve 2,5 m uzunluğunda 2 x 4'lük kablosu ile komple veya PAR56 SMD LED ampul ve 1,25 m uzunluğunda 2 x 0,75'lik kablosu ile komple. Kablo çıkışı yandan veya arkadan.

Ürün	Kod	Stand./Paket	Ağırlık Kg	Hacim m <sup>3</sup>
• Komple Lamba, 300 W/12 V PAR56 ile	051118	1		
• Komple Lamba, 20 W-63 SMD LED ile	051118LS	1		
• 051118, Kilit mekanizmalı	051119	1		
• 051118LS, Kilit mekanizmalı	051119LS	1		
• 051118, Kablosuz	051118C	1		
• 051118LS, Kablosuz	051118LSC	1		
• 051118, Kovansız - Kablosuz	051118NC	1		
• 051118LS, Kovansız - Kablosuz	051118LSNC	1		
• Lamba Kovan	05111810S	1		
• Modüler Kovan Uzatması	0511411	1		



051119



0511411

## Sualtı Lambalar› Beton Havuzlar



05112LS

### “Standart 2006” Havuz Sualtı Aydınlatma Lambası.

Çerçeve beyaz ABS'den, kovan beyaz plastikten mamul.

300 W/12 V PAR56 ampul ve 2,5 m uzunluğunda 2 x 4'lük kablosu ile PAR56 SMD LED ampul ve 1,25 m uzunluğunda 2 x 0,75'lik kablosu ile komple. Kablo çıkışı yandan veya arkadan.

Ürün	Kod	Stand./Paket	Ağırlık Kg	Hacim m <sup>3</sup>
• Komple Lamba, 300 W/12 V PAR56	<b>051112</b>	1	2,800	0,016
• Komple Lamba, 20 W-63 SMD LED	<b>051112LS</b>	1	2,800	0,016



05112

### “Mini 2008” Kovanlı Havuz Sualtı Aydınlatma Lambası.

Beton havuzlar için çerçevesi ve kovani ABS plastikten mamul. Halojen ampul veya SMD LED ampul, 2 m kablo ve özel sıkma aparatı ile komple.

Ürün	Kod	Stand./Paket	Ağırlık Kg	Hacim m <sup>3</sup>
• Komple Lamba, 50 W / 12 V	<b>05112</b>	1		
• Komple Lamba, 7 W/12 V SMD 36 LED	<b>05112LS</b>	1		
• Komple Kovan	<b>0511212S</b>	1		



05112SLS

### “Mini 2001” Havuz Sualtı Aydınlatma Lambası.

Isya dayanıklı özel plastik gövdeli; arkadan çıkışlı, 2 m silikon kablolu. 50 W/12 V halojen ampul veya SMD LED ampul.

Ürün	Kod	Stand./Paket	Ağırlık Kg	Hacim m <sup>3</sup>
• Geçme gövde, plastik çerçeveli	<b>05112S</b>	4	2,000	0,007
• 05112S, 7 W/12 V SMD 36 LED	<b>05112SLS</b>	4	2,500	0,007
• 2" dişli gövde, plastik çerçeveli	<b>05112T</b>	4	2,100	0,007
• 05112T, 7 W/12 V SMD 36 LED	<b>05112TLS</b>	4	2,500	0,007



05112T

### Beton Geçiş Parçası, “Mini 2001”

Lambanın havuz perdesine montajı için. Bir tarafında sızdırmaz kablo adaptörü ile komple.



Ürün	Kod	Stand./Paket	Ağırlık Kg	Hacim m <sup>3</sup>
	<b>04160A</b>	20	10,420	0,060

### Kablo Sızdırmazlık Adaptörü.

Gemaş Beton ara parçası arkasına veya Ø 63 mm 10 atm. PVC boru ağzına yapıpı trılabilir. Kablo boğma contalıdır.



Ürün	Kod	Stand./Paket	Ağırlık Kg	Hacim m <sup>3</sup>
	<b>0511200101S</b>	1		

## Sualtı Lambalar› Beton Havuzlar - Paslanmaz Çelik

### “Standart 2002” Havuz Sualtı Aydınlatma Lambası.

Çerçeve AISI 304 kalite Paslanmaz Çelik Çerçevesi, kovan beyaz plastikten mamul. 300 W/12 V PAR56 ampul ve 2,5 m uzunluğunda 2 x 4'lük kablosu ile komple veya PAR56 SMD LED ampul ve 1,25 m uzunluğunda 2 x 0,75'lik kablosu ile komple. Kablo çıkışı yandan veya arkadan.

Ürün	Kod	Stand./Paket	Ağırlık Kg	Hacim m <sup>3</sup>
• Komple Lamba	051114SS	1	2,790	0,016
• Komple Lamba, SMD LED'li	051114SSLS	1		



051114SSLS

### “Standart 95” Havuz Sualtı Aydınlatma Lambası.

#### AISI 304 kalite Paslanmaz Çelik Çerçevesi.

Çerçeve, AISI 304 kalite paslanmaz çelik sac sıvanmış beyaz ABS'den, kovan beyaz plastikten mamuldür. 300 W/12V PAR56 ampul ve 2,5 m uzunluğunda 2 x 4'lük kablosu ile veya PAR56 SMD LED ampul ve 1,25 m uzunluğunda 2 x 0,75'lik kablosu ile komple. Kablo çıkışı yandan veya arkadan.

Ürün	Kod	Stand./Paket	Ağırlık Kg	Hacim m <sup>3</sup>
• Komple Lamba	051113SS	1	2,646	0,016
• Komple Lamba, SMD LED'li	051113SSLS	1		



### Havuz Sualtı Aydınlatma Lambası için Paslanmaz Çelik Çerçeve.

AISI 304 kalite paslanmaz çelik sac giydirilmiş ABS çerçeve. Mevcut lambalara kolaylıkla adapte edilir.

Ürün	Kod	Stand./Paket	Ağırlık Kg	Hacim m <sup>3</sup>
• “Flat” Lamba için	05111608	1		
• “Standart 2002” Lamba için	05111408	1		
• “Mini 2008” Lamba için	0511212508	1		
• “Standart 2002” Kilitli Lamba için	05111508	1		
• “Standart 95” Lamba için	05111108	1		



05111608

### “Mini 2001” Havuz Sualtı Aydınlatma Lambası.

Isıya dayanıklı özel plastik gövdeli; arkadan çıkışlı, 2 m silikon kablolu. 50 W/12 V halojen ampul veya 7 W SMD LED ampul.

Ürün	Kod	Stand./Paket	Ağırlık Kg	Hacim m <sup>3</sup>
• Geçme gövde, paslanmaz çerçevesi	05112SC	4	2,300	0,007
• Aynı, Beyaz SMD 36 LED'li	05112SCLS	4		
• 2" dişli gövde, paslanmaz çerçevesi	05112TC	4	2,400	0,007
• Aynı, Beyaz SMD 36 LED'li	05112TCLS	4		



05112SC



05112SCLS

## Sualtı Lambaları Liner Havuzla



052111B - 051130ER

### “Standart 95” Havuz Sualtı Aydınlatma Lambası.

Çerçeve beyaz ABS'den, sarı vida yuvalı kovan, beyaz plastikten mamul.

300 W/12 V PAR56 ampul ve 2,5 m uzunluğunda 2 x 4'lük kablosu ile komple veya PAR56 SMD LED ampul ve 1,25 m uzunluğunda 2 x 0,75'lik kablosu ile komple. Kablo çıkışı yandan veya arkadan. Liner havuzlar için; flanş, civatalar ve contalar ile komple.

Ürün	Kod	Stand./Paket	Ağırlık Kg	Hacim m <sup>3</sup>
• Komple Lamba, 300 W/12 V PAR56 ile	<b>052111B</b>	1	2,450	0,016
• Komple Lamba, 20 W-63 SMD LED ile	<b>052111BLS</b>	1	2,450	0,016
• 052111B, Kablosuz	<b>052111BC</b>	1	2,300	0,016
• 052111BLS, Kablosuz	<b>052111BLSC</b>	1	2,300	0,016
• 052111B, Kovansız - Kablosuz	<b>052111BNC</b>	1	2,100	0,016
• 052111BLS, Kovansız - Kablosuz	<b>052111BLSNC</b>	1	2,100	0,016
• Lamba Kovan	<b>05211101BSP</b>	1		0,016

### “Standart 2002” Havuz Sualtı Aydınlatma Lambası.

Çerçeve beyaz ABS'den, sarı vida yuvalı kovan, beyaz plastikten mamul.

300 W/12 V PAR56 ampul ve 2,5 m uzunluğunda 2 x 4'lük kablosu ile komple veya PAR56 SMD LED ampul ve 1,25 m uzunluğunda 2 x 0,75'lik kablosu ile komple. Kablo çıkışı yandan veya arkadan. Kablo çıkışı yandan veya arkadan. Liner havuzlar için; flanş, civatalar ve contalar ile komple.



052114B

Ürün	Kod	Stand./Paket	Ağırlık Kg	Hacim m <sup>3</sup>
• Komple Lamba, 300 W/12 V PAR56 ile	<b>052114B</b>	1	2,450	0,016
• Komple Lamba, 20 W-63 SMD LED ile	<b>052114BLS</b>	1	2,450	0,016
• 052114B, Kilit mekanizmalı	<b>052115B</b>	1	2,700	0,016
• 052114BLS, Kilit mekanizmalı	<b>052115BLS</b>	1	2,700	0,016
• 052114B, Kablosuz	<b>052114BC</b>	1	2,300	0,016
• 052114BLS, Kablosuz	<b>052114BLSC</b>	1	2,300	0,016
• 052114B, Kovansız - Kablosuz	<b>052114BNC</b>	1	2,100	0,016
• 052114BLS, Kovansız - Kablosuz	<b>052114BLSNC</b>	1	2,100	0,016
• Lamba Kovan	<b>05211410BSP</b>	1		0,016

### “Standart 2004” Havuz Sualtı Aydınlatma Lambası.

Çerçeve beyaz ABS'den, sarı vida yuvalı kovan, beyaz plastikten mamul.

300 W/12 V PAR56 ampul ve 2,5 m uzunluğunda 2 x 4'lük kablosu ile komple PAR56 SMD LED ampul ve 1,25 m uzunluğunda 2 x 0,75'lik kablosu ile komple. Kablo çıkışı yandan veya arkadan. Liner havuzlar için; flanş, civata ve contalar ile komple.



052118B - 051130ER

Ürün	Kod	Stand./Paket	Ağırlık Kg	Hacim m <sup>3</sup>
• Komple Lamba, 300 W/12 V PAR56 ile	<b>052118B</b>	1	2,450	0,016
• Komple Lamba, 20 W-63 SMD LED ile	<b>052118BLS</b>	1	2,450	0,016
• 052118B, Kilit mekanizmalı	<b>052119B</b>	1	2,700	0,016
• 052118BLS, Kilit mekanizmalı	<b>052119BLS</b>	1	2,700	0,016
• 052118B, Kablosuz	<b>052118BC</b>	1	2,300	0,016
• 052118BLS, Kablosuz	<b>052118BLSC</b>	1	2,300	0,016
• 052118B, Kovansız - Kablosuz	<b>052118BNC</b>	1	2,100	0,016
• 052118BLS, Kovansız - Kablosuz	<b>052118BLSNC</b>	1	2,100	0,016
• Lamba Kovan	<b>05211810BSP</b>	1		0,016





## Sualtı Lambaları Beton Havuzlar

### “Standart 2006” Havuz Sualtı Aydınlatma Lambası.

Çerçeve beyaz ABS'den, kovan beyaz plastikten mamul. 300 W/12 V PAR56 ampul ve 2,5 m uzunluğunda 2 x 4'lik kablosu ile komple veya PAR56 SMD LED ampul ve 1,25 m uzunluğunda 2 x 0,75'lik kablosu ile komple. Kablo çukur yandan veya arkadan. Liner havuzlar için; flanş, civatalar ve contalar ile komple.

Ürün	Kod	Stand./Paket	Ağırlık Kg	Hacim m <sup>3</sup>
• Komple Lamba	<b>052112</b>	1	2,800	0,016
• Komple Lamba, SMD LED	<b>052112LS</b>	1		

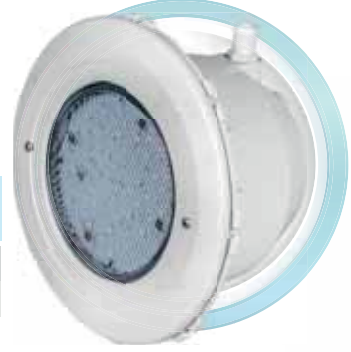

052112 - 051130ER

### “Mini 2008” Kovanlı Havuz Sualtı Aydınlatma Lambası.

Beton havuzlar için çerçevesi ve kovani ABS plastikten mamul. Halojen ampul veya SMD LED ampul, 2 m kablo ve özel sıkma aparatı ile komple.

Ürün	Kod	Stand./Paket	Ağırlık Kg	Hacim m <sup>3</sup>
• 50 W / 12 V	<b>05212B</b>	1		
• 7 W / 12 V Beyaz SMD 36 LED	<b>05212BLS</b>	1		
• Kovan	<b>0521212S</b>	1		



05212B

### “Mini 2001” Havuz Sualtı Aydınlatma Lambası.

Isya dayanıklı özel plastik gövdeli; arkadan çukurlu, 2 m silikon kablolu. 50 W/12 V halojen ampul veya SMD LED ampul.

Ürün	Kod	Stand./Paket	Ağırlık Kg	Hacim m <sup>3</sup>
• Geçme gövde, plastik çerçevesi	<b>05112S</b>	4	2,000	0,007
• Aynısı, Beyaz SMD 36 LED'li	<b>05112SLS</b>	4		
• 2" dişli gövde, plastik çerçevesi	<b>05112T</b>	4	2,100	0,007
• Aynısı, Beyaz SMD 36 LED'li	<b>05112TLS</b>	4		



05112S

**Beton Geçiş Parçası, “Mini 2001” lambanın havuz perdesine montajı için. Bir tarafında sızdırmaz kablo adaptörü ile komple.**

Ürün	Kod	Stand./Paket	Ağırlık Kg	Hacim m <sup>3</sup>
• Beton Geçiş Parçası	<b>04260A</b>	20	11,800	0,060
• Aynısı, sarı vida yuvalı	<b>04260AB</b>	20	11,800	0,060



### “Standart 2002” Havuz Sualtı Aydınlatma Lambası Renkli Çerçeve

ABS'den yapılmıştır. Tüm Standart 2002 Modellerine Farklı Renk Seçenekleri Uyarlanabilir. “Kilit Mekanizmalı” Kasa için Lütfen “4” ten “5” e kadar olan kodun altıncı hanesini giriniz. Fiyata sadece çerçeve dahildir, tüm ışık dahil değildir.

Ürün	Kod	Stand./Paket	Ağırlık Kg	Hacim m <sup>3</sup>
• Antrasit - RAL 7016	<b>051114011A</b>	1		
• Bej - RAL 1015	<b>051114011B</b>	1		
• Gri - RAL 7004	<b>051114011G</b>	1		

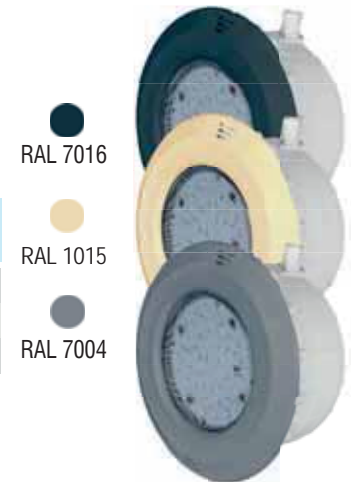

RAL 7016

RAL 1015

RAL 7004

## PAR56 LED Ampüller - Tek Renk Teknik Tablosu

Kod	Ürün Adı	LED Tipi	LED Sayısı	Gerilim (V)	Güç (W)	Işık Akısı (lm)	Dağılım Açısı	Kasa
<b>0541101</b>	<b>Slim 252 SMD LED - Beyaz</b>	<b>SMD</b>	<b>252</b>	<b>12</b>	<b>50</b>	<b>3536</b>	<b>120°</b>	<b>Polikarbonat</b>
0541102	Slim 252 SMD LED - Gün Işığı	SMD	252	12	50	3536	120°	Polikarbonat
0541103	Slim 252 SMD LED - Turkuvaz	SMD	252	12	36	1011	120°	Polikarbonat
0541104	Slim 252 SMD LED - Mavi	SMD	252	12	36	1011	120°	Polikarbonat
0541105	Slim 252 SMD LED - Kırmızı	SMD	252	12	36	1011	120°	Polikarbonat
0541106	Slim 252 SMD LED - Yeşil	SMD	252	12	36	1011	120°	Polikarbonat
<b>0541111</b>	<b>Slim 81 SMD LED - Beyaz</b>	<b>SMD</b>	<b>81</b>	<b>12</b>	<b>35</b>	<b>2739</b>	<b>120°</b>	<b>Polikarbonat</b>
0541112	Slim 81 SMD LED - Gün Işığı	SMD	81	12	35	2739	120°	Polikarbonat
0541113	Slim 81 SMD LED - Turkuvaz	SMD	81	12	30	1241	120°	Polikarbonat
0541114	Slim 81 SMD LED - Mavi	SMD	81	12	30	1241	120°	Polikarbonat
0541115	Slim 81 SMD LED - Kırmızı	SMD	81	12	30	1241	120°	Polikarbonat
0541116	Slim 81 SMD LED - Yeşil	SMD	81	12	30	1241	120°	Polikarbonat
<b>051130ER</b>	<b>ECOSlim 72 SMD LED - Beyaz</b>	<b>SMD</b>	<b>72</b>	<b>12</b>	<b>24</b>	<b>1614</b>	<b>120°</b>	<b>Polikarbonat</b>
051131ER	ECOSlim 72 SMD LED - Gün Işığı	SMD	72	12	24	1614	120°	Polikarbonat
051132ER	ECOSlim 72 SMD LED - Turkuvaz	SMD	72	12	20	671	120°	Polikarbonat
051133ER	ECOSlim 72 SMD LED - Mavi	SMD	72	12	20	671	120°	Polikarbonat
051134ER	ECOSlim 72 SMD LED - Kırmızı	SMD	72	12	20	671	120°	Polikarbonat
051135ER	ECOSlim 72 SMD LED - Yeşil	SMD	72	12	20	671	120°	Polikarbonat
<b>051160E</b>	<b>MiD-Clicker 72 SMD LED - Beyaz</b>	<b>SMD</b>	<b>72</b>	<b>12</b>	<b>11</b>	<b>952</b>	<b>120°</b>	<b>Polikarbonat</b>
051161E	MiD-Clicker 72 SMD LED - Gün Işığı	SMD	72	12	11	952	120°	Polikarbonat
051162E	MiD-Clicker 72 SMD LED - Turkuvaz	SMD	72	12	8	170	120°	Polikarbonat
051163E	MiD-Clicker 72 SMD LED - Mavi	SMD	72	12	8	170	120°	Polikarbonat
051164E	MiD-Clicker 72 SMD LED - Kırmızı	SMD	72	12	8	170	120°	Polikarbonat
051165E	MiD-Clicker 72 SMD LED - Yeşil	SMD	72	12	8	170	120°	Polikarbonat
<b>051180</b>	<b>MINI-Clicker 36 SMD LED - Beyaz</b>	<b>SMD</b>	<b>36</b>	<b>12</b>	<b>7</b>	<b>508</b>	<b>120°</b>	<b>Polikarbonat</b>
051181	MINI-Clicker 36 SMD LED - Gün Işığı	SMD	36	12	7	508	120°	Polikarbonat
051182	MINI-Clicker 36 SMD LED - Turkuvaz	SMD	36	12	5	86	120°	Polikarbonat
051183	MINI-Clicker 36 SMD LED - Mavi	SMD	36	12	5	86	120°	Polikarbonat
051184	MINI-Clicker 36 SMD LED - Kırmızı	SMD	36	12	5	86	120°	Polikarbonat
051185	MINI-Clicker 36 SMD LED - Yeşil	SMD	36	12	5	86	120°	Polikarbonat
<b>0531101</b>	<b>PAR56 63 SMD LED'li Beyaz</b>	<b>SMD</b>	<b>63</b>	<b>12</b>	<b>20</b>	<b>1404</b>	<b>120°</b>	<b>Polikarbonat</b>
0531102	PAR56 63 SMD LED'li Gün Işığı	SMD	63	12	20	1404	120°	Polikarbonat
0531103	PAR56 63 SMD LED'li Turkuvaz	SMD	63	12	16	550	120°	Polikarbonat
0531104	PAR56 63 SMD LED'li Mavi	SMD	63	12	16	550	120°	Polikarbonat
0531105	PAR56 63 SMD LED'li Kırmızı	SMD	63	12	16	550	120°	Polikarbonat
0531106	PAR56 63 SMD LED'li Yeşil	SMD	63	12	16	550	120°	Polikarbonat
<b>0531111</b>	<b>PAR56 252 SMD LED'li Beyaz</b>	<b>SMD 2835</b>	<b>252</b>	<b>12</b>	<b>40</b>	<b>3059</b>	<b>85°</b>	<b>Polikarbonat</b>
0531112	PAR56 252 SMD LED'li Gün Işığı	SMD 2835	252	12	40	3059	85°	Polikarbonat
0531113	PAR56 252 SMD LED'li Turkuvaz	SMD 2835	252	12	31	900	80°	Polikarbonat
0531114	PAR56 252 SMD LED'li Mavi	SMD 2835	252	12	31	900	80°	Polikarbonat
0531115	PAR56 252 SMD LED'li Kırmızı	SMD 2835	252	12	31	900	80°	Polikarbonat
0531116	PAR56 252 SMD LED'li Yeşil	SMD 2835	252	12	31	900	80°	Polikarbonat
<b>0532311</b>	<b>PAR56 9 OSRAM Power LED'li Beyaz</b>	<b>OSRAM POWER</b>	<b>9</b>	<b>12</b>	<b>20</b>	<b>2409</b>	<b>80°</b>	<b>Polikarbonat</b>
0532312	PAR56 9 OSRAM Power LED'li Gün Işığı	OSRAM POWER	9	12	20	2409	80°	Polikarbonat
0532313	PAR56 9 OSRAM Power LED'li Turkuvaz	OSRAM POWER	9	12	23	893	80°	Polikarbonat
0532314	PAR56 9 OSRAM Power LED'li Mavi	OSRAM POWER	9	12	23	893	80°	Polikarbonat
0532315	PAR56 9 OSRAM Power LED'li Kırmızı	OSRAM POWER	9	12	23	893	80°	Polikarbonat
0532316	PAR56 9 OSRAM Power LED'li Yeşil	OSRAM POWER	9	12	23	893	80°	Polikarbonat
<b>0532111</b>	<b>PAR56 18 Power LED'li Beyaz</b>	<b>POWER</b>	<b>18</b>	<b>12</b>	<b>24</b>	<b>1690</b>	<b>140°</b>	<b>Polikarbonat</b>
0532112	PAR56 18 Power LED'li Gün Işığı	POWER	18	12	24	1690	140°	Polikarbonat
0532113	PAR56 18 Power LED'li Turkuvaz	POWER	18	12	24	848	140°	Polikarbonat
0532114	PAR56 18 Power LED'li Mavi	POWER	18	12	24	848	140°	Polikarbonat
0532115	PAR56 18 Power LED'li Kırmızı	POWER	18	12	24	848	140°	Polikarbonat
0532116	PAR56 18 Power LED'li Yeşil	POWER	18	12	24	848	140°	Polikarbonat
<b>05321111</b>	<b>PAR56 27 Power LED'li Beyaz</b>	<b>POWER</b>	<b>27</b>	<b>12</b>	<b>36</b>	<b>1038</b>	<b>140°</b>	<b>Polikarbonat</b>
05321121	PAR56 27 Power LED'li Gün Işığı	POWER	27	12	36	1038	140°	Polikarbonat
05321131	PAR56 27 Power LED'li Turkuvaz	POWER	27	12	36	1038	140°	Polikarbonat

## PAR56 LED Ampüller - Tek Renk Teknik Tablosu

Kod	Ürün Adı	LED Tipi	LED Sayısı	Gerilim (V)	Güç (W)	Işık Akısı (lm)	Dağılım Açısı	Kasa
05321141	PAR56 27 Power LED'li Mavi	POWER	27	12	36	1038	140°	Polikarbonat
05321151	PAR56 27 Power LED'li Kırmızı	POWER	27	12	36	1038	140°	Polikarbonat
05321161	PAR56 27 Power LED'li Yeşil	POWER	27	12	36	1038	140°	Polikarbonat
<b>0532211</b>	<b>PAR56 18 Power LED'li Beyaz</b>	<b>POWER</b>	<b>18</b>	<b>24</b>	<b>46</b>	<b>140°</b>	<b>140°</b>	<b>Alüminyum</b>
0532212	PAR56 18 Power LED'li Gün Işığı	POWER	18	24	46	140°	140°	Alüminyum
0532213	PAR56 18 Power LED'li Turkuvaz	POWER	18	24	46	140°	140°	Alüminyum
0532214	PAR56 18 Power LED'li Mavi	POWER	18	24	46	140°	140°	Alüminyum
0532215	PAR56 18 Power LED'li Kırmızı	POWER	18	24	46	140°	140°	Alüminyum
0532216	PAR56 18 Power LED'li Yeşil	POWER	18	24	46	140°	140°	Alüminyum
<b>05322111</b>	<b>PAR56 27 Power LED'li Beyaz</b>	<b>POWER</b>	<b>27</b>	<b>12</b>	<b>70</b>	<b>4225</b>	<b>140°</b>	<b>Alüminyum</b>
05322121	PAR56 27 Power LED'li Gün Işığı	POWER	27	12	70	4225	140°	Alüminyum
05322131	PAR56 27 Power LED'li Turkuvaz	POWER	27	12	70	4225	140°	Alüminyum
05322141	PAR56 27 Power LED'li Mavi	POWER	27	12	70	4225	140°	Alüminyum
05322151	PAR56 27 Power LED'li Kırmızı	POWER	27	12	70	4225	140°	Alüminyum
05322161	PAR56 27 Power LED'li Yeşil	POWER	27	12	70	4225	140°	Alüminyum

## PAR56 LED Ampüller - Tek Renk Teknik Tablosu

Kod	Ürün Adı	LED Tipi	LED Sayısı	Gerilim (V)	Güç (W)	Işık Akısı (lm)	Dağılım Açısı	Kasa
05115301	Slim 252 SMD LED Kendinden Entegreli	SMD	252	12	36	1011	120°	Polikarbonat
05115501	Slim 252 SMD LED Merkezi Entegreli	SMD	252	12	36	1011	120°	Polikarbonat
0541201	Slim 90 SMD LED Kendinden Entegreli	SMD	90	12	36	1081	120°	Polikarbonat
0541202	Slim 90 SMD LED Merkezi Entegreli	SMD	90	12	36	1081	120°	Polikarbonat
05115601	Slim 81 SMD LED Kendinden Entegreli	SMD	81	12	30	1241	120°	Polikarbonat
05115701	Slim 81 SMD LED Merkezi Entegreli	SMD	81	12	30	1241	120°	Polikarbonat
051150ER	ECOSlim 72 SMD LED'li Kendinden Entegreli Ampul	SMD	72	12	20	671	120°	Polikarbonat
051151ER	ECOSlim 72 SMD LED'li Merkezi Entegreli Ampul	SMD	72	12	20	671	120°	Polikarbonat
051236	MAX-Clicker 72 SMD LED'li Kendinden Entegreli Ampul	SMD	72	12	30	774	120°	Polikarbonat
051237	MAX-Clicker 72 SMD LED'li Merkezi Entegreli Ampul	SMD	72	12	30	774	120°	Polikarbonat
0512361	MAX-Clicker 72 SMD LED'li Kendinden Entegreli Ampul	SMD	72	12	20	671	120°	Polikarbonat
0512371	MAX-Clicker 72 SMD LED'li Merkezi Entegreli Ampul	SMD	72	12	20	671	120°	Polikarbonat
0532523	MIDI-Clicker 72 SMD LED'li Kendinden Entegreli Ampul	SMD	72	12	8	170	120°	Polikarbonat
0532524	MIDI-Clicker 72 SMD LED'li Merkezi Entegreli Ampul	SMD	72	12	8	170	120°	Polikarbonat
0532631	MINI-Clicker 36 SMD LED'li Kendinden Entegreli Ampul	SMD	36	12	5	86	120°	Polikarbonat
0532622	MINI-Clicker 36 SMD LED'li Merkezi Entegreli Ampul	SMD	36	12	5	86	120°	Polikarbonat
0531201	RGB PAR56 SMD 54 LED'li - Kendinden Entegreli Ampul	SMD	54	12	16	550	120°	Polikarbonat
0531202	RGB PAR56 SMD 54 LED'li - Merkezi Entegreli System	SMD	54	12	16	550	120°	Polikarbonat
0531211	RGB PAR56 SMD 252 LED'li - Kendinden Entegreli Ampul	SMD	252	12	31	900	120°	Polikarbonat
0531212	RGB PAR56 SMD 252 LED'li - Merkezi Entegreli System	SMD	252	12	31	900	120°	Polikarbonat
0532321	PAR56 9 OSRAM Power LED Merkezi Entegreli	OSRAM POWER	9	12	23	848	80°	Polikarbonat
0532322	PAR56 9 OSRAM Power LED Kendinden Entegreli	OSRAM POWER	9	12	23	848	80°	Polikarbonat
0532121	PAR56 18 Power LED'li Kendinden Entegreli	POWER	18	12	24	848	140°	Polikarbonat
0532721	PAR56 18 Power LED'li Merkezi Entegreli	POWER	18	12	24	893	140°	Polikarbonat
<b>0532221</b>	<b>PAR56 18 Power LED'li Kendinden Entegreli Ampul Alüminyum Gövdeli</b>	<b>POWER</b>	<b>18</b>	<b>12</b>	<b>46</b>	<b>2226</b>	<b>140°</b>	<b>Alüminyum</b>
<b>0532222</b>	<b>PAR56 18 Power LED'li Merkezi Entegreli Ampul Alüminyum Gövdeli</b>	<b>POWER</b>	<b>18</b>	<b>12</b>	<b>46</b>	<b>2226</b>	<b>140°</b>	<b>Alüminyum</b>
0532122	PAR56 27 Power LED'li - Kendinden Entegreli	POWER	27	12	36	1038	140°	Polikarbonat
0532722	PAR56 27 Power LED'li - Merkezi Entegreli	POWER	27	12	36	1038	140°	Polikarbonat
0532123	RGBW PAR56 30 LED'li - Kendinden Entegreli	POWER	30	12	31	1779	120°	Polikarbonat
0532223	RGBW PAR56 30 LED'li Kendinden Entegreli Renkli	POWER	30	12	31	1779	120°	Polikarbonat
<b>0532223</b>	<b>PAR56 27 Power LED'li Kendinden Entegreli Ampul Alüminyum Gövdeli</b>	<b>POWER</b>	<b>27</b>	<b>12</b>	<b>70</b>	<b>4225</b>	<b>140°</b>	<b>Alüminyum</b>
<b>0532224</b>	<b>PAR56 27 Power LED'li Merkezi Entegreli Ampul Alüminyum Gövdeli</b>	<b>POWER</b>	<b>27</b>	<b>12</b>	<b>70</b>	<b>4225</b>	<b>140°</b>	<b>Alüminyum</b>
0532226	RGBW Renkli PAR56 50 LED'li Kendinden Entegreli Alüminyum Gövdeli	POWER	30	12	50	2525	120°	Polikarbonat

## PAR56 Uyumlu SLIMLED Değişim Kiti - Tek Renkli



"Yeni Jenerasyon"

120° Işık Açısı

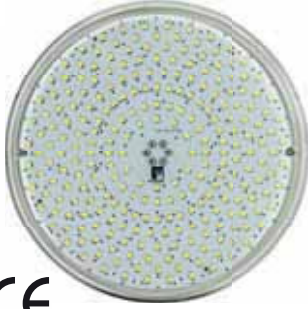

CE

### "SlimLED" Havuz Sualtı Aydınlatma Ampülü - Değişim Kiti.

Tek renkli. Özel şeffaf reçine içerisine gömülü, 252 LED'li (2835) polikarbonat ampul gövdesi, epoksi PCB'si ve 2,5 m uzunluğunda 2 x 1,5'luk kablosu, armatür montaj parçaları ile komple. 120° - IP68. **2 yıl sızdırmazlık garantisi.** Piyasada mevcut tüm PAR56 ampullu armatürlerde LED dönüşümü için yedek ampul olarak kullanılabilir. 50.000 saat ömür. **Maks. çalışma sıcaklığı 30°.**

"SLIMLED" AMPULLER				
Renk	LED Sayısı	AC 12 V Güç Tüketimi (W)	Işık Akısı (lux=lm/m <sup>2</sup> )	Dağılım Açısı
Beyaz	252	50	3536	120°
Gün Işığı	252	50	3536	120°
Turkuvaz	252	36	1011	120°
Mavi	252	36	1011	120°
Kırmızı	252	36	1011	120°
Yeşil	252	36	1011	120°

Ürün	Kod	Stand./Paket	Ağırlık Kg	Hacim m <sup>3</sup>
• Beyaz	0541101	1		
• Gün Işığı	0541102	1		
• Turkuvaz	0541103	1		
• Mavi	0541104	1		
• Kırmızı	0541105	1		
• Yeşil	0541106	1		

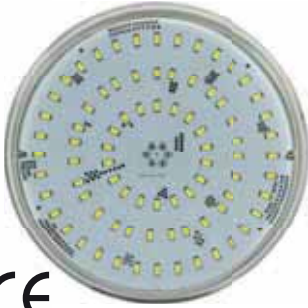

CE



### "SlimLED" Havuz Sualtı Aydınlatma Ampülü - Değişim Kiti.

Tek renkli. Özel şeffaf reçine içerisine gömülü, 81 LED'li (5630) polikarbonat ampul gövdesi; 2,5 m uzunluğunda 2 x 1,5'luk kablosu, armatür montaj parçaları ile komple. 120° - IP68. **2 yıl sızdırmazlık garantisi.** Piyasada mevcut tüm PAR56 ampullu armatürlerde LED dönüşümü için yedek ampul olarak kullanılabilir. 50.000 saat ömür. **Maks. çalışma sıcaklığı 30°.**

"SLIMLED" AMPULLER				
Renk	LED Sayısı	AC 12 V Güç Tüketimi (W)	Işık Akısı (lux=lm/m <sup>2</sup> )	Dağılım Açısı
Beyaz	81	35	2739	120°
Gün Işığı	81	35	2739	120°
Turkuvaz	81	30	1241	120°
Mavi	81	30	1241	120°
Kırmızı	81	30	1241	120°
Yeşil	81	30	1241	120°

Ürün	Kod	Stand./Paket	Ağırlık Kg	Hacim m <sup>3</sup>
• Beyaz	0541111	1		
• Gün Işığı	0541112	1		
• Turkuvaz	0541113	1		
• Mavi	0541114	1		
• Kırmızı	0541115	1		
• Yeşil	0541116	1		





"Yeni Jenerasyon"

120° Işık Açısı

## PAR56 Uyumlu SLIMLED Değişim Kiti - Tek Renkli

"ECOSlimLED" Havuz Sualtı Aydınlatma Ampülü - Değişim Kiti. Tek renkli. 72 SMD LED'li; polikarbonat ampul gövdesi, epoksi PCB'si ve 1,25 m uzunluğunda 2 x 0,75'lik kablosu, armatür montaj parçaları ile komple. 120°-IP68. **2 yıl sızdırmazlık garantisi.** Piyasada mevcut tüm PAR56 ampullu ürünlerde LED dönüşümü için yedek ampul olarak kullanılabilir. **Maks. çalışma sıcaklığı 30°.**

2 yıl  
Parça  
GARANTİSİ

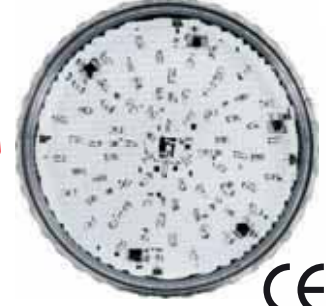

CE

Ürün	Kod	Stand./Paket	Ağırlık Kg	Hacim m <sup>3</sup>
• Beyaz	051130ER	1		
• Gün Işığı	051131ER	1		
• Turkuvaz	051132ER	1		
• Mavi	051133ER	1		
• Kırmızı	051134ER	1		
• Yeşil	051135ER	1		

"ECOSlimLED" AMPULLER				
Renk	LED Sayısı	AC 12 V Güç Tüketimi (W)	Işık Akısı (lux=lm/m <sup>2</sup> )	Dağılım Açısı
Beyaz	72	24	1614	120°
Gün Işığı	72	24	1614	120°
Turkuvaz	72	20	671	120°
Mavi	72	20	671	120°
Kırmızı	72	20	671	120°
Yeşil	72	20	671	120°

## PAR56 LED Ampuller - Tek Renkli - SMD LED'li

120° Işık Açısı

**Tek Renkli PAR56 SMD 63 LED'li - 120°.** Polikarbonat gövde. AC-DC 11-14V. 50.000 saat ömür. **2 yıl sızdırmazlık garantisi.**

2 yıl  
Parça  
GARANTİSİ



CE

Ürün	Kod	Stand./Paket	Ağırlık Kg	Hacim m <sup>3</sup>
• Beyaz	0531101	1		
• Gün Işığı	0531102	1		
• Turkuvaz	0531103	1		
• Mavi	0531104	1		
• Kırmızı	0531105	1		
• Yeşil	0531106	1		

63 "SMD" LED AMPULLER				
Renk	LED Sayısı	AC 12 V Güç Tüketimi (W)	Işık Akısı (lux=lm/m <sup>2</sup> )	Dağılım Açısı
Beyaz	63	20	1511	120°
Gün Işığı	63	20	1511	120°
Turkuvaz	63	16	550	120°
Mavi	63	16	550	120°
Kırmızı	63	16	550	120°
Yeşil	63	16	550	120°

**Tek Renkli PAR56, 2538 SMD 252 LED'li - 120°.** Polikarbonat gövde. AC-DC 11-14V. 50.000 saat ömür.

Ürün	Kod	Stand./Paket	Ağırlık Kg	Hacim m <sup>3</sup>
• Beyaz	0531111	1		
• Gün Işığı	0531112	1		
• Turkuvaz	0531113	1		
• Mavi	0531114	1		
• Kırmızı	0531115	1		
• Yeşil	0531116	1		

252 "SMD" LED AMPULLER				
Renk	LED Sayısı	AC 12 V Güç Tüketimi (W)	Işık Akısı (lux=lm/m <sup>2</sup> )	Dağılım Açısı
Beyaz	252	40	3059	120°
Gün Işığı	252	40	3059	120°
Turkuvaz	252	31	900	120°
Mavi	252	31	900	120°
Kırmızı	252	31	900	120°
Yeşil	252	31	900	120°

**Not:** Ampul siparişleri "Düz - şeffaf Camlı" olarak istenirse; yukarıdaki Ürün Kodlarının yanına "F" eklenmelidir.

Firmamız, müşteriye ihbarda bulunmaksızın liste muhteviyatı tüm ürünlerinde değişiklik yapma hakkını mahfuz tutar.

## PAR56 LED Ampuller Tek Renkli - OSRAM LED



CE

**OSRAM Tek Renkli PAR56 9 Power LED'li Ampul.**  
Polikarbonat gövde. AC-DC 11- 14V. 50.000 saat ömür.  
Uzun ömür garantisi için tüm ampul devrelerimiz  
**Otomatik Akım Kontrollü'dür. 2 yıl sızdırmazlık garantisi.**



80° Işık Açısı

9 PAR56 "POWER" LED AMPULLER				
Renk	LED Sayısı	AC 12 V Güç Tüketimi (W)	Işık Akısı (lux=lm/m <sup>2</sup> )	Dağılım Açısı
Beyaz	9	20	1936	80°
Gün Işığı	9	20	1936	80°
Turkuvaz	9	23	893	80°
Mavi	9	23	893	80°
Kırmızı	9	23	893	80°
Yeşil	9	23	893	80°

Ürün	Kod	Stand./Paket	Ağırlık Kg	Hacim m <sup>3</sup>
• Beyaz	0532311	1		
• Gün Işığı	0532312	1		
• Turkuvaz	0532313	1		
• Mavi	0532314	1		
• Kırmızı	0532315	1		
• Yeşil	0532316	1		

## PAR56 LED Ampuller Tek Renkli - Power LED'li



CE

**Tek Renkli PAR56 18 Power LED'li Ampul.**  
Polikarbonat gövde. AC-DC 11-14V. 50.000 saat ömür.  
Uzun ömür garantisi için tüm ampul devrelerimiz  
**Otomatik Akım Kontrollü'dür. 2 yıl sızdırmazlık garantisi.**



140° Işık Açısı

18 PAR56 "POWER" LED AMPULLER				
Renk	LED Sayısı	AC 12 V Güç Tüketimi (W)	Işık Akısı (lux=lm/m <sup>2</sup> )	Dağılım Açısı
Beyaz	18	24	1690	140°
Gün Işığı	18	24	1690	140°
Turkuvaz	18	24	848	140°
Mavi	18	24	848	140°
Kırmızı	18	24	848	140°
Yeşil	18	24	848	140°

Ürün	Kod	Stand./Paket	Ağırlık Kg	Hacim m <sup>3</sup>
• Beyaz	0532111	1		
• Gün Işığı	0532112	1		
• Turkuvaz	0532113	1		
• Mavi	0532114	1		
• Kırmızı	0532115	1		
• Yeşil	0532116	1		

## PAR56 LED Ampuller Tek Renkli - Power LED'li

### Tek Renkli PAR56 27 Power LED'li Ampul.

Polikarbonat gövde. AC-DC 11-14V. 50.000 saat ömür.

Uzun ömür garantisi için tüm ampul devrelerimiz

**Otomatik Akım Kontrollü'dür. 2 yıl sızdırmazlık garantisi.**

140° Işık Açısı



Ürün	Kod	Stand./Paket	Ağırlık Kg	Hacim m <sup>3</sup>
• Beyaz	05321111	1		
• Gün Işığı	05321121	1		
• Turkuvaz	05321131	1		
• Mavi	05321141	1		
• Kırmızı	05321151	1		
• Yeşil	05321161	1		

27 PAR56 "POWER" LED AMPULLER				
Renk	LED Sayısı	AC 12 V Güç Tüketimi (W)	Işık Akısı (lux=lm/m <sup>2</sup> )	Dağılım Açısı
Beyaz	27	36	1038	140°
Gün Işığı	27	36	1038	140°
Turkuvaz	27	36	1038	140°
Mavi	27	36	1038	140°
Kırmızı	27	36	1038	140°
Yeşil	27	36	1038	140°

### Tek Renkli PAR56 27 Power LED'li Ampul.

Polikarbonat cam - **Alüminyum enjeksiyon gövde.**

AC-DC 11-14V. 50.000 saat ömür. Uzun ömür garantisi için tüm ampul devrelerimiz **Otomatik Akım Kontrollü'dür.**

**2 yıl sızdırmazlık garantisi.**



Ürün	Kod	Stand./Paket	Ağırlık Kg	Hacim m <sup>3</sup>
• Beyaz	05322111	1		
• Gün Işığı	05322121	1		
• Turkuvaz	05322131	1		
• Mavi	05322141	1		
• Kırmızı	05322151	1		
• Yeşil	05322161	1		

27 PAR56 "POWER" LED AMPULLER				
Renk	LED Sayısı	AC 12 V Güç Tüketimi (W)	Işık Akısı (lux=lm/m <sup>2</sup> )	Dağılım Açısı
Beyaz	27	70	4225	140°
Gün Işığı	27	70	4225	140°
Turkuvaz	27	70	4225	140°
Mavi	27	70	4225	140°
Kırmızı	27	70	4225	140°
Yeşil	27	70	4225	140°

## PAR38 LED Ampuller - Tek Renkli - SMD LED'li



**Tek Renkli 72 SMD LED Ampul.**  
Polikarbonat gövde. AC-DC 11-14V. **2 yıl sızdırmazlık garantisi.**



**30° Işık Açısı**  
**Otomatik Akım Kontrol**



63 "SMD" LED AMPULLER				
Renk	LED Sayısı	AC 12 V Güç Tüketimi (W)	Işık Akısı (lux=lm/m <sup>2</sup> )	Dağılıma Açısı
Beyaz	72	11	992	30°
Gün Işığı	72	11	992	30°
Turkuvaz	72	8	570	30°
Mavi	72	8	570	30°
Kırmızı	72	8	570	30°
Yeşil	72	8	570	30°

Ürün	Kod	Stand./Paket	Ağırlık Kg	Hacim m <sup>3</sup>
• Beyaz	<b>0532711</b>	1		
• Gün Işığı	<b>0532712</b>	1		
• Turkuvaz	<b>0532713</b>	1		
• Mavi	<b>0532714</b>	1		
• Kırmızı	<b>0532715</b>	1		
• Yeşil	<b>0532716</b>	1		

## Mini LED - Tek Renkli - SMD LED'li

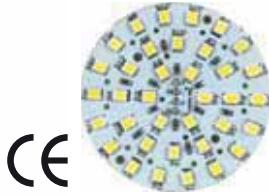

**Tek Renkli 36 SMD LED Ampul.**  
AC-DC 11-14V. Çıplak devre ampul. 50.000 saat ömür. **2 yıl sızdırmazlık garantisi.**



**90° Işık Açısı**



36 "SMD" LED AMPULLER				
Renk	LED Sayısı	AC 12 V Güç Tüketimi (W)	Işık Akısı (lux=lm/m <sup>2</sup> )	Dağılıma Açısı
Beyaz	36	7	298	140°
Gün Işığı	36	7	298	140°
Turkuvaz	36	6	75	140°
Mavi	36	6	75	140°
Kırmızı	36	6	75	140°
Yeşil	36	6	75	140°

Ürün	Kod	Stand./Paket	Ağırlık Kg	Hacim m <sup>3</sup>
• Beyaz	<b>0532821</b>	1		
• Gün Işığı	<b>0532822</b>	1		
• Turkuvaz	<b>0532823</b>	1		
• Mavi	<b>0532824</b>	1		
• Kırmızı	<b>0532825</b>	1		
• Yeşil	<b>0532826</b>	1		

## Sualtı Şerit LED Aydınlatma - IP68



**Tek Renkli Şerit LED Aydınlatma:**

Sualtı uygulamaları için 12 V şerit IP68 LED.12 W. Standart rulo: 5 m. Özel sızdırmaz kablolu ek imkanı. Genişlik 10 mm, kalınlık 5 mm.



Ürün	Kod	Stand./Paket	Ağırlık Kg	Hacim m <sup>3</sup>
• Beyaz - Metre Birim Fiyat	<b>0534111</b>			
• Günışığı - Metre Birim Fiyatı	<b>0534112</b>			
• Mavi - Metre Birim Fiyat	<b>0534113</b>			
• RGB - Metre Birim Fiyatı	<b>0534121</b>			
• Alüminyum Montaj Çıtası, opak kapaklı	<b>0534111C</b>			
• Alüminyum Montaj Çıtası, Tapası	<b>0534111CC</b>			

**Not:** Şerit LED'ler sipariş üzerine kanal içine montajlı olarak imal edilebilir. **Lütfen fiyat sorunuz.**



## PAR56 Uyumlu SLIMLED Değişim Kiti - RGB Renkli

### “SlimLED” Havuz Sualtı Aydınlatma Ampülü - Değişim Kiti. RGB renkli.

Özel şeffaf reçine içerisine gömülü, muhtelif sayı ve güçlerde LED’li polikarbonat lamba gövdesi ve 2,5 m uzunluğunda 2 x 1,5’luk kablosu, armatür montaj parçaları ile komple. Kendinden Entegreli Modellerde RGB 13, Merkezi Entegreli Modellerde RGB 16 değişik ışık modeli. Aç-kapa veya uzaktan kumanda ile programdan programa geçiş. 120°-IP68. **2 yıl sızdırmazlık garantisi.** Çerçevesiz lamba piyasada mevcut tüm PAR56 ampullu ürünlerde LED dönüşümü için yedek ampul olarak kullanılabilir. **Maks. çalışma sıcaklığı 30°.**

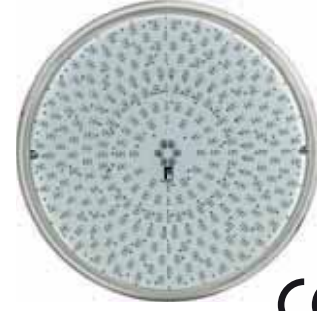

120° Işık Açısı

Ürün	Kod	Stand./Paket	Ağırlık Kg	Hacim m <sup>3</sup>
• 252 Kendinden Entegreli Değişim Kiti	<b>05115301</b>	1		
• 252 Merkezi Entegreli Değişim Kiti	<b>05115501</b>	1		
• 90 Kendinden Entegreli Değişim Kiti	<b>0541201</b>	1		
• 90 Merkezi Entegreli Değişim Kiti	<b>0541202</b>	1		
• 81 Kendinden Entegreli Değişim Kiti	<b>05115601</b>	1		
• 81 Merkezi Entegreli Değişim Kiti	<b>05115701</b>	1		

“SLIMLED” AMPULLER				
Renk	LED Sayısı	AC Güç Tüketimi (W)	Işık Akısı (lux=lm/m <sup>2</sup> )	Dağılım Açısı
RGB B.I.	252	36	1011	120°
RGB C.I.	252	36	1011	120°
RGB B.I.	90	36	1081	120°
RGB C.I.	90	36	1081	120°
RGB B.I.	81	30	1241	120°
RGB C.I.	81	30	1241	120°

“Yeni Jenerasyon”

## PAR56 Uyumlu ECOSLIMLED Değişim Kiti - RGB Renkli

### “ECOSlimLED” Havuz Sualtı Aydınlatma Ampülü - Değişim Kiti, RGB renkli.

72 SMD LED’li; polikarbonat ampul gövdesi, epoksi PCB’si ve 1,5 m uzunluğunda 2 x 0,75’lik kablosu, armatür montaj parçaları ile komple. Kendinden Entegreli Modellerde RGB 13, Merkezi Entegreli Modellerde RGB 16 değişik ışık modeli. Aç-kapa veya uzaktan kumanda ile programdan programa geçiş. 120°-IP68. Duvar montajı mevcut havuz duvarına dubel yardımıyla direkt vidalanarak veya duvar montaj aparatı yardımıyla yapılır. Çerçevesiz lamba piyasada mevcut tüm PAR56 ampullu ürünlerde LED dönüşümü için yedek ampul olarak kullanılabilir. **Maks. çalışma sıcaklığı 30°.** **2 yıl sızdırmazlık garantisi.**



120° Işık Açısı

Ürün	Kod	Stand./Paket	Ağırlık Kg	Hacim m <sup>3</sup>
• 72 Kendinden Entegreli Değişim Kiti	<b>051150ER</b>	1		
• 72 Merkezi Entegreli Değişim Kiti	<b>051151ER</b>	1		
• 72 Kendinden Entegreli Değişim Kiti	<b>051150ERSC</b>	1		

“ECOSLIMLED” AMPULLER				
Renk	LED Sayısı	AC Güç Tüketimi (W)	Işık Akısı (lux=lm/m <sup>2</sup> )	Dağılım Açısı
RGB B.I.	72	20	671	120°
RGB C.I.	72	20	671	120°
RGB S.C.	72	20	671	120°



## PAR56 LED Ampuller RGB Renkli - SMD LED'li



### Rainbow PAR56 Led Ampul.

Polikarbonat gövde, Kendinden Entegreli Modellerde RGB 13, Merkezi Entegreli Modellerde RGB 16 değişik ışık modeli. Aç-kapa ile programdan programa geçiş. Kendinden entegreli ampuller için 2 damarlı, merkezi entegreli ampuller için 4 damarlı kablo alt yapısı ve merkezi kontrol paneli gerekir. 10 adetten daha fazla sayıda lambanın olduğu sistemlerde; uzun süreli çalışmalarda doğabilecek senkronizasyon problemini yaşamamak için Merkezi Entegreli Modeller tercih edilmelidir. 50,000 saat ömür. Uzun ömür garantisi için tüm ampul devrelerimiz **Otomatik Akım Kontrollü**'dür. **2 yıl sızdırmazlık garantisi.**



PAR56 "POWER" LED AMPULLER				
Renk	LED Sayısı	AC Güç Tüketimi (W)	Işık Akısı (lux=lm/m <sup>2</sup> )	Dağılım Açısı
RGB B.I.	63	16	550	120°
RGB C.I.	63	16	550	120°

Ürün	Kod	Stand./Paket	Ağırlık Kg	Hacim m <sup>3</sup>
• Rainbow 63 Kendinden Entegreli	<b>0531201</b>	1		
• Rainbow 63 Merkezi Entegreli	<b>0531202</b>	1		

### 120° Işık Açısı

### Rainbow PAR56 Led Ampul.

Polikarbonat gövde, Kendinden Entegreli Modellerde RGB 13, Merkezi Entegreli Modellerde RGB 16 değişik ışık modeli. Aç-kapa ile programdan programa geçiş. Kendinden entegreli ampuller için 2 damarlı, merkezi entegreli ampuller için 4 damarlı kablo alt yapısı ve merkezi kontrol paneli gerekir. 10 adetten daha fazla sayıda lambanın olduğu sistemlerde; uzun süreli çalışmalarda doğabilecek senkronizasyon problemini yaşamamak için Merkezi Entegreli Modeller tercih edilmelidir. 50,000 saat ömür. **Kendinden RCU kontrollü modellerde, dahili uzaktan kumanda alıcısı bulunan dahili bir PCB sistemi bulunur. Bir kumanda ile max 6 ışık senkronizasyonlu çalışabilir. Uzaktan kumanda ampül fiyatına dahil değildir.** Uzun ömür garantisi için tüm ampul devrelerimiz **Otomatik Akım Kontrollü**'dür. **2 yıl sızdırmazlık garantisi.**



PAR56 "POWER" LED AMPULLER				
Renk	LED Sayısı	AC Güç Tüketimi (W)	Işık Akısı (lux=lm/m <sup>2</sup> )	Dağılım Açısı
RGB B.I.	252	31	900	120°
RGB S.C.	252	31	454	120°
RGB C.I.	252	31	900	120°

Ürün	Kod	Stand./Paket	Ağırlık Kg	Hacim m <sup>3</sup>
• Rainbow 252 Kendinden Entegreli	<b>0531211</b>	1		
• Rainbow 252 RCU Kendinden Entegreli	<b>0531211SC</b>	1		
• Rainbow 252 Merkezi Entegreli	<b>0531212</b>	1		

**Not:** Ampul siparişleri "Düz - şeffaf Camlı" olarak istenirse; yukarıdaki Ürün Kodlarının yanına "F" eklenmelidir.



## 80° Işık Açısı

### Rainbow PAR56 Led Ampul.

Polikarbonat gövde, Kendinden Entegreli Modellerde RGB 13, Merkezi Entegreli Modellerde RGB 16 değişik ışık modeli. Aç-kapa ile programdan programa geçiş. Kendinden entegreli ampuller için 2 damarlı, merkezi entegreli ampuller için 4 damarlı kablo alt yapısı ve merkezi kontrol paneli gerekir. 10 adetten daha fazla sayıda lambanın olduğu sistemlerde; uzun süreli çalışmalarda doğabilecek senkronizasyon problemini yaşamamak için Merkezi Entegreli Modeller tercih edilmelidir. 50,000 saat ömür. Uzun ömür garantisi için tüm ampul devrelerimiz **Otomatik Akım Kontrollü**'dür. **2 yıl sızdırmazlık garantisi.**

## PAR56 LED Bulbs - RGB - Power LED



Ürün	Kod	Stand./Paket	Ağırlık Kg	Hacim m <sup>3</sup>
• Rainbow 9 Kendinden Entegreli	<b>0532322</b>	1		
• Rainbow 9 Merkezi Entegreli	<b>0532321</b>	1		

**Not:** Ampul siparişleri "Düz - şeffaf Camlı" olarak istenirse; yukarıdaki Ürün Kodlarının yanına "F" eklenmelidir.

PAR56 "POWER" LED AMPULLER				
Renk	LED Sayısı	AC Güç Tüketimi (W)	Işık Akısı (lux=lm/m <sup>2</sup> )	Dağılım Açısı
RGB B.I.	9	23	893	80°
RGB C.I.	9	23	893	80°

## 140° Işık Açısı

Ürün	Kod	Stand./Paket	Ağırlık Kg	Hacim m <sup>3</sup>
• Rainbow 18 Kendinden Entegreli	<b>0532121</b>	1		
• Rainbow 18 Merkezi Entegreli	<b>0532721</b>	1		

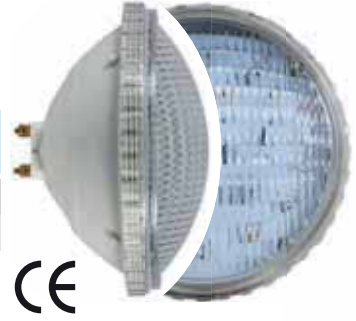

PAR56 "POWER" LED AMPULLER				
Renk	LED Sayısı	AC Güç Tüketimi (W)	Işık Akısı (lux=lm/m <sup>2</sup> )	Dağılım Açısı
RGB B.I.	18	24	848	140°
RGB C.I.	18	24	848	140°

## 140° Işık Açısı

Ürün	Kod	Euro	Stand./Paket	Ağırlık Kg	Hacim m <sup>3</sup>
• Rainbow 27 Kendinden Entegreli	<b>0532122</b>		1		
• Rainbow 27 Merkezi Entegreli	<b>0532722</b>		1		
• Rainbow 27 KN.EN. - Al.Gövdeli	<b>0532223</b>		1		
• Rainbow 27 MR.EN - Al.Gövdeli	<b>0532224</b>		1		

**Not:** Ampul siparişleri "Düz - şeffaf Camlı" olarak istenirse; yukarıdaki Ürün Kodlarının yanına "F" eklenmelidir.



PAR56 "POWER" LED AMPULLER				
Renk	LED Sayısı	AC Güç Tüketimi (W)	Işık Akısı (lux=lm/m <sup>2</sup> )	Dağılım Açısı
RGB B.I.	27	36	1038	140°
RGB C.I.	27	36	1038	140°
RGB B.I.	27	70	4225	140°
RGB C.I.	27	70	4225	140°

## PAR56 LED Ampuller - RGB Tek ve Çok Renkli - Power LED'li

"Yeni Jenerasyon"

140° Işık Açısı



Beyaz ve RGB birarada

### Rainbow 30 ve Rainbow 50 PAR56 LED Ampul - 140°.

18 adet RGB ve 12 adet beyaz Power LED'den oluşur. Lamba RGB olarak çalıştırılabileceği gibi sadece beyaz LED'ler yakılarak da çalıştırılabilir. RGB LED'lerin Beyaz ışık modunda Beyaz LED'lerle birlikte yakılması seçeneği de mevcuttur. Bu şekilde beyaz ışık gücü maksimize edilebilir. Polikarbonat gövde, Kendinden Entegreli Modellerde RGB 13+1 BEYAZ, Merkezi Entegreli Modellerde RGB 16+1 BEYAZ değişik ışık modeli. Aç-kapa ile programdan programa geçiş. Kendinden entegreli ampuller için 2 damarlı, 50.000 saat ömür. Uzun ömür garantisi için tüm ampul devrelerimiz **Otomatik Akım Kontrollü**'dür. Yan tabloda görülen ışık değerleri RGB ve BEYAZ tüm LED'ler aynı anda yanarken oluşan değerlerdir.

PAR56 "POWER" LED AMPULLER				
Renk	LED Sayısı	AC Güç Tüketimi (W)	Işık Akısı (lux=lm/m²)	Dağılım Açısı
RGB KN. EN.	30	31	1779	140°
RGB KN. EN.	30	50	2525	140°

### Kendinden Entegreli Ampuller

Ürün	Kod	Stand./Paket	Ağırlık Kg	Hacim m³
• Rainbow 30	0532123	1		
• Rainbow 50 - Al.Gövdeli	0532226	1		

## Power LED Ampul Lensleri



Power LED Lensleri.



Ürün	Kod	Stand./Paket	Ağırlık Kg	Hacim m³
• 30° Lens	0532001	1		
• 45° Lens	0532002	1		
• 60° Lens	0532003	1		

## PAR38 LED Ampuller - RGB Renkli - SMD LED'li



120° Işık Açısı

### Rainbow PAR38 72 SMD LED Ampul.

Polikarbonat gövde, RGB 16 değişik ışık modeli, aç-kapa ile programdan programa geçiş. 50.000 saat ömür. Uzun ömür garantisi için tüm ampul devrelerimiz **Otomatik Akım Kontrollü**'dür. **2 yıl sızdırmazlık garantisi.**

72 PAR38 "SMD" LED AMPULLER				
Renk	LED Sayısı	AC Güç Tüketimi (W)	Işık Akısı (lux=lm/m²)	Dağılım Açısı
RGB KN. EN.	72	8	316	120°
RGB MR. EN.	72	8	316	120°

Ürün	Kod	Stand./Paket	Ağırlık Kg	Hacim m³
• Kendinden Entegreli - 8 W	0532523	1		
• Merkezi Entegreli - 8 W	0532524	1		

## Mini LED - RGB Renkli - SMD LED'li

120° Işık Açısı

### Rainbow 36 SMD LED Ampul.

Değişik RGB ışık modlarıyla beraber, 4 W. AC-DC 11-14 V. (Çoklu uygulamalarda merkezi kontrol paneli kullanılması zorunludur).

36 "SMD" LED AMPULLER				
Renk	LED Sayısı	AC Güç Tüketimi (W)	Işık Akısı (lux=lm/m²)	Dağılım Açısı
RGB KN. EN.	36	6	75	120°
RGB MR. EN.	36	6	75	120°

Ürün	Kod	Stand./Paket	Ağırlık Kg	Hacim m³
• Kendinden Entegreli - 6 W	0532631	1		
• Merkezi Entegreli - 6 W	0532622	1		



## Tek Renkli LED Ampuller Kontrol Sistemleri

Yüzme Havuzlarında kullanılmakta olan tek renkli LED aydınlatma lambaları, uzaktan kumandalı kontrol sistemleri ile kontrol edilebilir. Söz konusu kontrol cihazları trafolu ve trafosuz olarak 2 ana gruba ayrılır. Trafolu alıcılar (=Modülâtör) da analog veya elektronik trafolu olabilir. Trafolar, antenli alıcı ünitenin içerisinde yer almaktadır. Kapasitenin yetmediği durumlarda kapasite artırlı ilave trafolar yardımıyla sağlanabilir. Listemizde analog trafolu kontrol sistemi mevcuttur. Elektronik trafolu sistem talep üzerine yapılabilir.

### Sistem Bağlantı Şeması

#### Seçenek 1 05090

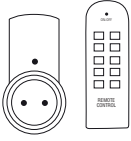

Prizli Alıcı (=Receiver)  
Uzaktan Kumanda Ünitesi + Anahtardan ON - OFF  
Trafo İçermez !

#### Seçenek 2 05091/05091A

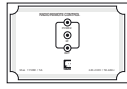

Uzaktan Kumanda Ünitesi +  
Anahtardan ON - OFF  
(Antenli 80 m - Antenli 30 m)  
Trafo İçermez !

#### Seçenek 3 05092A1

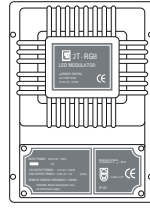

Modülâtör (Analog Trafolu) + Anten  
+ Anahtardan ON - OFF

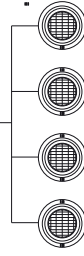

## Tek Renkli LED Lamba Kontrol Panelleri ve Uzaktan Kumandalar

### “Tek Renkli LED Lambalar için MODÜLATÖR”

220 V giriş, 12 V çıkış, radyo dalgası-antenli uzaktan kumanda alıcısı, 200 W analog trafosu ve 2 tuşlu uzaktan kumanda anahtarı ile komple etanj. İlave güç için klasik trafo ile paralel bağlanabilir. İki damarlı kablo tesisatı ile tesis edilir.

Ürün	Kod	Stand./Paket	Ağırlık Kg	Hacim m <sup>3</sup>
LED Modülâtör, Tek Renk LED'ler için	05092A1	1		



### TEK RENKLİ LED AYDINLATMALAR İÇİN UZAKTAN KUMANDA ÜNİTELERİ:

“Uzaktan Kumanda Ünitesi”. Kendinden entegreli LED ampuller için kullanılır. 1,1 kW'a kadar herhangi bir elektrikli ekipmanın; radyo dalgası ile makina dairesine inmeden kontrolünü veya bir grup lambanın aç-kapa metoduyla uzaktan kolaylıkla program değişikliği yapılmasını sağlar. Antenli modellerin menzili açık alanda 30 m, antenli model menzili 80 m'dir. Trafo içermez.

Ürün	Kod	Stand./Paket	Ağırlık Kg	Hacim m <sup>3</sup>
• Prizli Alıcı + Kumanda Anahtarı	05090	1	0,200	
• U.Kumanda Ünitesi + Kumanda Anahtarı 2 tuşlu	05091	1		
• 05091, Antenli	05091A	1		
• Kumanda Anahtarı 2 tuşlu, Tek renk için	05091AY01	1		
• İki Terminalli Pano II + Kumanda Anahtarı 4 tuşlu	05092A3	1		
• 05092A3'ün Pano Tipi	05092A3P	1		



05090



05091A

05091AY01



05092A3



05092A3P

## RGB Renkli LED Ampuller - Kontrol Sistemleri

Yüzme ve Süs Havuzlarında kullanılmakta olan RGB değişken renkli - ışık oyunlu LED aydınlatma lambaları farklı teknik uygulamalarla tesis edilebilirler. Lambalar arasındaki en temel fark; ışık oyunlarının değişimi ve uyumu hususundaki kontrol yöntemleridir. Bu kontroller lambanın iç yapısındaki entegre devrelerle (=kendinden entegreli) her bir lamba için ayrı ayrı olabileceği gibi; bu entegrenin merkezi bir kontrol panosu içerisine tesisi edilmesiyle tek bir merkezden de yapılabilir.

Merkezi sistemler; uzun süreli çalışmalarda, özellikle çok lambalı sistemlerde (> 10 adet) sorun olan senkronizasyon problemine kesin çözümdür. Bu nedenle çoklu sistemlerde tercih edilmelidir. Bu tarz kontrol panoları belli bir sayıya kadar lambanın bağlanmasına elverişli olup; bunun ötesindeki miktarlar yeterli sayıda "uydu" panoların birlikte tesisini gerektirir. Lambaların farklı ışık programlarının değişimi aç-kapa yöntemiyle radyo kontrollü uzaktan kumanda yardımıyla yapılır. Bu işlemler yapılmadan önce sistemin en az 1-2 dakika süreyle kesintisiz çalışmış olması gerekir.

Kendinden entegreli lambalarda, tesis edilen lambaların tamamı uzaktan kumanda alıcısı bir prize (1) veya alıcılı bir üniteye (2) bağlanır. Bu alıcılar, uzaktan kumanda anahtarının gönderdiği sinyallerle tüm lambaların aynı anda açılıp kapanmasını sağlayarak ışık programlarının değişimini sağlar. Lambalarla alıcı arası mesafelerin farklı olması 2 saati aşan uzun süreli çalışmalarda senkronizasyon problemi yaratabilir. Olunması halinde bu problemin çözümü lambaların komple kapatıldıktan sonra 7-13 saniye aralığında bir süre içerisinde açılmasıyla sağlanır. (=Senkronizasyon) Bu işlemden sonra tüm lambalar aynı ışık programıyla senkron bir şekilde çalışmaya devam eder. Ayrıca bu senkronizasyon işlemini kolaylaştıran; aynı zamanda içerisinde uzaktan kumanda alıcısı olan kumanda anahtarına haiz, dışardan zaman saati bağlanabilen, ışık programları arasında ileri geri hareket ettirebilen bir özel pano (3) da mevcuttur. **Bu pano ve kapasite arttırımı için buna bağlanan uydu pano içerisindeki trafolar elektrondir.** Merkezi kontrollü sistemlerde alıcı pano içerisine yerleştirilmiş olup; yine pano içerisindeki tek bir merkezi entegreyi kontrol eder. Bu sistemde ışık programlarının senkronizasyonu asla bozulmaz.



05073231



05073221

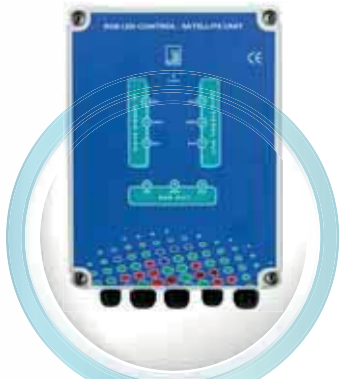

05073221S

### Kendinden Entegreli Sistem Bağlantı Şeması

**Seçenek 1**  
05090

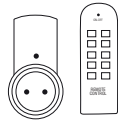

Prizli Alıcı (=Receiver)  
Uzaktan Kumanda Ünitesi + Anahtardan ON - OFF ile Program Değişimi

**Seçenek 2**  
05091/05091A

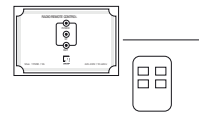

Uzaktan Kumanda Ünitesi + Anahtardan ON - OFF Program Değişimi (Antenli 80 m - Antenli 30 m)

**Seçenek 3** 05073231

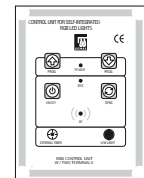

Uzaktan Kumanda Ünitesi + Senkronizasyon + Panodan Program Değişimi + Anahtardan Program Değişimi + Dıştan Takma Timer Bağlantısı + Anten

### Merkezi Entegreli Sistem Bağlantı Şeması

Uzaktan Kumanda Anahtar

+

Merkezi Kumanda Panosu  
05073221/05073222

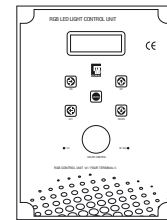

Uydu Kumanda Panosu  
05073221S

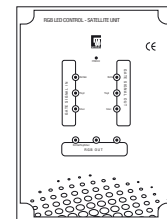

2. Lamba Grubu

2. Lamba Grubu

## RGB LED Lamba Kontrol Panelleri ve Uzaktan Kumandalar

### RGB Renkli ve Tek Renkli Led Lambalar için Lamba Modülâtörü.

220 V giriş, 12 V çıkışlı, radyo dalgali uzaktan kumanda alıcısı, anteni ve 4 tuşlu uzaktan kumanda anahtarı ile komple etanj. Kumanda anahtarı üzerinden tek düğme ile senkronizasyon, aç-kapa düğmesi, reset düğmesi, program değışiklik düğmeleri. **200 W Analog Trafoludur**, ilave güç için klasik trafo ile paralel bağlanabilir. **iki damarlı kablo tesisatı ile tesis edilir.**

Ürün	Kod	Stand./Paket	Ağırlık Kg	Hacim m <sup>3</sup>
• LED Modülâtör, RGB LED'ler için	<b>05092A</b>	1		
• Kumanda Anahtarı 4 tuşlu, RGB LED için	<b>05092A3Y01</b>	1		



### Kendinden Entegreli-RGB Renkli Led Lambalar için İki Terminalli Lamba Modülâtörleri.

220 V giriş-çıkışlı, radyo dalgali uzaktan kumanda alıcısı, anteni ve 4 tuşlu uzaktan kumanda anahtarı ile komple etanj. Pano ve anahtar üzerinden (Pano I) veya sadece anahtar üzerinden (Pano II) tek düğme ile senkronizasyon, aç-kapa düğmesi, reset düğmesi, program değışiklik düğmeleri. Panoya harici zaman saati için bağlantı imkanı. **iki damarlı kablo tesisatı ile tesis edilir. Panoda trafo mevcut değildir. İsteğe göre Analog veya Elektronik Trafo (= Uydu Pano) ile tesis edilebilir.**

Ürün	Kod	Stand./Paket	Ağırlık Kg	Hacim m <sup>3</sup>
• İki Terminalli Pano I + Kumanda Anahtarı 4 tuşlu	<b>05073231</b>	1		
• İki Terminalli Pano II + Kumanda Anahtarı 4 tuşlu	<b>05092A3</b>	1		
• 05092A3'ün Pano Tipi	<b>05092A3P</b>	1		



05073231



05092A3



05092A3P

### RGB Renkli Led Lambalar için Dört Terminalli Merkezi Kontrol Paneli.

220 V giriş/12 V çıkışlı, **200 W elektronik trafosu**, radyo dalgali uzaktan kumanda alıcısı, anteni ve 4 tuşlu uzaktan kumanda cihazı ile komple etanj. Pano ve anahtar üzerinden tek düğme ile senkronizasyon, aç-kapa düğmesi, reset düğmesi, program değışiklik düğmeleri. 16 farklı ışık programı içeren **merkezi entegre**. Harici zaman saati için bağlantı imkanı. **Dört damarlı kablo tesisatı ile tesis edilir.**

Ürün	Kod	Stand./Paket	Ağırlık Kg	Hacim m <sup>3</sup>
• Dört Terminalli Pano I	<b>05073221</b>	1		
• Uydu Pano*, 4 Terminal için	<b>05073221S</b>	1		

\* Elektronik trafoludur.



05073221



05073221S

## Transformatörler - 230/12V



### 300 W / 230 - 12 V Çıkışlı.

Isıya dayanıklı özel plastikten mamul kutu. Bağlantı kısmı sızdırmaz kapaklı. İçeriden cam sigorta, dışarıdan özel bağlantı terminali. Duvara sabitlemek için gerekli teçhizat ile komple. Trafo sarımsı, nemli odalar için özel poliüretan korumalıdır. IP65.

Ürün	Kod	Stand./Paket	Ağırlık Kg	Hacim m <sup>3</sup>
IP65 300 W / 230 - 12 V Çıkışlı	<b>05073</b>	1	4,000	0,003

### 100 W / 230 - 12 V Çıkışlı. Plastik kutulu, poliüretan izoleli.

Ürün	Kod	Stand./Paket	Ağırlık Kg	Hacim m <sup>3</sup>
IP65 100 W / 230 - 12 V Çıkışlı	<b>05067</b>	1		0,007

### 50 W / 220 - 12 V Çıkışlı.

Ürün	Kod	Stand./Paket	Ağırlık Kg	Hacim m <sup>3</sup>
IP65 50 W / 220 - 12 V Çıkışlı	<b>05069</b>			

### 300 W / 230 - 12 V Çıkışlı.

Isıya dayanıklı özel plastikten mamul kutu. 220 V girişi cam sigorta.

Ürün	Kod	Stand./Paket	Ağırlık Kg	Hacim m <sup>3</sup>
• IP20 300 W / 230 - 12 V Çıkışlı	<b>05074</b>	1	5,050	0,007
• Aynı, polyester izoleli, IP 65	<b>05074P</b>	1	6,250	0,007
• 400 W / 230 - 12 V Çıkışlı	<b>05078P</b>	1		



### 2 X 300 W = 600 W / 230 - 12 V Çıkışlı.

Isıya dayanıklı özel plastikten mamul kutu. 2 adet 300 W / 12 V sualtı lambası bağlanabilir.

Ürün	Kod	Stand./Paket	Ağırlık Kg	Hacim m <sup>3</sup>
IP65, izoleli	<b>05063</b>	1	7,200	0,008

### 300 W / 230 - 13-14-15-16 V Kademeli Çıkışlı. (Trafo üzerinden yüksüz).

Yüksek ısıya dayanıklı özel plastikten mamul kutu. Bağlantı kısmı sızdırmaz kapaklı. Çoklu özel klemensli, 230 V girişi cam sigortalı. Duvara asılmak üzere civata + dübelleri ve yedek cam sigortası ile komple. Lamba-trafo arası uzak tesisatlarda kullanılmak üzere tasarlanmıştır. 2 x 6 kablo ile 50 m'ye kadar bağlantı yapma imkanı sağlar. Çok rutubetli makine daireleri için 05062P modelinin sarımsı **Komple izolelidir.** (Bkz. Seçim Tablosu)

Ürün	Kod	Stand./Paket	Ağırlık Kg	Hacim m <sup>3</sup>
	<b>05062</b>	1	6,100	0,007
Komple izoleli	<b>05062P</b>	1	7,800	0,007

### 300 W-220/13"14"15"16" V ÇIKIŞLI, KADEMELİ TRANSFORMATÖR İÇİN ÇIKIŞ VOLTAJİ (VOLT) SEÇİM TABLOSU

KABLO CİNSİ	TRAFO-LAMBA ARASI MESAFE (m)							
	3-6-9	12	15	18	21	24	27	30
2 x 4	13	15	15	16	16	-	-	-
2 x 6	-	13	13	14	14	15	16	16



## Transformatörler - 230/24V

**230 V - 24 V Çıkışlı.** Plastik kutulu, duvara montajlı.

Ürün	Kod	Stand./Paket	Ağırlık Kg	Hacim m <sup>3</sup>
150 W - IP20	05064	1	4,600	0,007
300 W - IP20	05065	1	5,900	0,007



**600 W / 230-24 V Çıkışlı.** Plastik kutulu, duvara montajlı.

Ürün	Kod	Stand./Paket	Ağırlık Kg	Hacim m <sup>3</sup>
IP20 600 W / 230 - 24 V Çıkışlı	05066	1	7,400	0,008

## Sualtı Lambaları için Yedek Ampuller

**PAR38 - 150 W/24 V ampul.**

Ürün	Kod	Stand./Paket	Ağırlık Kg	Hacim m <sup>3</sup>
PAR38 - 150 W/24 V Ampul	05021001	12	4,916	0,003



**100 W/12 V Halojen Ampul.**

Ürün	Kod	Stand./Paket	Ağırlık Kg	Hacim m <sup>3</sup>
100 W/12 V Halojen Ampul.	05113002			



05021001

05113002

**50 W/12 V Halojen Ampul.**

Ürün	Kod	Stand./Paket	Ağırlık Kg	Hacim m <sup>3</sup>
50 W/12 V Halojen Ampul.	0511207	50	2,000	0,007



0511207

## Sualtı Lambaları için Sandviç Conta

**Sualtı Lambaları için Sandviç Conta.** Çelik panelli prefabrik havuzlar için.

Ürün	Kod	Stand./Paket	Ağırlık Kg	Hacim m <sup>3</sup>
Standart 2002 Sualtı Lambası için	05211401S	1	0,800	



## Sualtı Lamba Tesisat Malzemeleri



**Bağlantı Kutusu.** ABS beyaz plastikten mamul. Lamba kablosu kılıf hortumu (05051) ile uyumlu bağlantı. İki asıl, bir yedek bağlantı ağızı.

Ürün	Kod	Stand./Paket	Ağırlık Kg	Hacim m <sup>3</sup>
Bağlantı Kutusu	05040	8	2,610	0,016



05051

Ürün	Kod	Stand./Paket	Ağırlık Kg	Hacim m <sup>3</sup>
• Kablo Kılıf Hortumu	05051	50	9,100	0,070
• Aynı, iki ucu dişli	05051T	50		



05051T

**Kablo Kılıf Hortumu.** 3/4" plastik kılıf hortum. Şeffaf ve Mavi renkli.

Ürün	Kod	Stand./Paket	Ağırlık Kg	Hacim m <sup>3</sup>
• Şeffaf - Metre birim fiyat	05053	50	9,100	0,070
• Mavi - Metre birim fiyat	05054	50	5,200	



05111062

**Sualtı Lamba Kablosu.**

Ürün	Kod	Stand./Paket	Ağırlık Kg	Hacim m <sup>3</sup>
• 2 x 1,5 TTR birim metre fiyatı	05111062	100 m		
• 2 x 4 TTR birim metre fiyatı	0511106	100 m	21,200	
• 2 x 6 TTR birim metre fiyatı	05111061	100 m	30,400	



**Sualtı Bağlantısı için Özel Makaron.**

Lamba kablolarına su altında ek yapılabilmesi için kullanılan özel makaron. 12 - 3 mm çap aralığındaki kablolar için kullanılabilir. Bakır kablo eki yapıldıktan sonra elektrik bandıyla sarılabılır, ardından sualtı makaronu ile sısl işlem uygulayarak izole edilmelidir.

Ürün	Kod	Stand./Paket	Ağırlık Kg	Hacim m <sup>3</sup>
Ø 12 - 3 mm Kablo için, metre fiyat	050831	1		

## Elektronik Siviçler

### Akış Şalteri, 1,5 m kablolu

Ürün	Kod	Stand./Paket	Ağırlık Kg	Hacim m <sup>3</sup>
• Akış Şalteri 1 (Flatör Tip)	<b>05081</b>	1		
• Akış Şalteri 2 (Kürek Tip)	<b>05083</b>	1		

**Not:** Akış Şalteri 1 Flatör olarak da kullanılabilir. Dikey konumda sinyal vermez, Açık konumda sinyal verir.



**Flatör Siviç.** PP'den mamul. Seviyeye göre kontrol edilen cihazın "aç-kapa"sı için. 30 cm kablolu.

Ürün	Kod	Stand./Paket	Ağırlık Kg	Hacim m <sup>3</sup>
Flatör Siviç	<b>05082</b>	1		



**Pnömatik Siviç.** 1 HP'ye kadar. Butondan gelen hava darbesiyle çalışır.

Ürün	Kod	Stand./Paket	Ağırlık Kg	Hacim m <sup>3</sup>
Pnömatik Siviç	<b>156871</b>	1		



156871

## Kablolu ve Kablosuz Uzaktan Kumandalar

**Pnömatik Şalter.** 4 kW'a kadar trifaze pompalar için. Kontaktörü, pnömatik svici ve sigortası ile komple. Plastik kutu içine montajlı.

Ürün	Kod	Stand./Paket	Ağırlık Kg	Hacim m <sup>3</sup>
Pnömatik Şalter	<b>05080</b>	1	0,748	0,003



05080

**Havuz içi Pnömatik Buton.** Pompa veya lambaların havuz içinden kumanda edilebilmesine olanak sağlar. Özel beton ara parçası ile kompledir. 30 m'ye kadar etkilidir. 05080 kodlu şalter ile birlikte kullanılabilir.

Ürün	Kod	Stand./Paket	Ağırlık Kg	Hacim m <sup>3</sup>
Havuz içi Pnömatik Buton	<b>05080B</b>	1	0,650	0,004



05080B

### AYDINLATMALAR VE/VEYA HAVUZ EKİPMANLARI İÇİN KABLOLU UZAKTAN KUMANDA.

Lambalar, pompa, süpürge veya benzer ekipmanların uzaktan kablolu kumandası için kullanılır. Üç çıkışıdır. Her çıkış için Max. güç kapasitesi 1,15 kW/5 A'dır. Kablo mesafesi standart 3,0 m'dir. Daha uzun mesafeler için sipariş verilmelidir.

Ürün	Kod	Stand./Paket	Ağırlık Kg	Hacim m <sup>3</sup>
• Üç Fonksiyonlu Buton + Sürücü	<b>15233</b>	1		
• Üç Fonksiyonlu Buton	<b>15231</b>	1		
• Tek Fonksiyonlu Buton + Sürücü	<b>15234</b>	1		
• Tek Fonksiyonlu Buton	<b>15232</b>	1		
• Sürücü	<b>15230</b>	1		



## Kablolu ve Kablosuz Uzaktan Kumandalar



### LED AYDINLATMALAR VEYA HAVUZ EKİPMANLARI İÇİN UZAKTAN KUMANDALAR.

Lambalar, pompa, ısıtıcı veya benzer ekipmanların uzaktan kumandası için kullanılır. Tek çöktür. Max. güç kapasitesi 1,15 kW/5 A'dır. Kumanda menzili açık havada 80 m'dir. Yeraltı makine dairelerinde menzilde önemli azalma olabilir. Trafo içermez.

Ürün	Kod	Stand./Paket	Ağırlık Kg	Hacim m <sup>3</sup>
• Hatüstü Alıcı + Kumanda Anahtarı	<b>05091A</b>	1		
• Kumanda Anahtarı 2 Tuşlu	<b>05091AY01</b>	1		



050700

### AYDINLATMALAR VE/VEYA HAVUZ EKİPMANLARI İÇİN "WIFI KUMANDA".

Lambalar, pompa, ısıtıcı veya benzer ekipmanların uzaktan kumandası için kullanılır. Tek çöktür. Her çöktür için Max. güç kapasitesi 1,15 kW/5 A'dır. Kumanda menzili WiFi menzili ile sınırlıdır. Bilgisayar veya akıllı telefonlarla ekran komutları üzerinden kumanda edilir.

Ürün	Kod	Stand./Paket	Ağırlık Kg	Hacim m <sup>3</sup>
Pano Tip WiFi Ünitesi	<b>050700</b>	1		

## Analog Elektrik Kontrol Panoları



050712T



050722T

**Kontaktörlü veya Termik Manyetik Koruma Şalterli.** Elektrik kumanda panosu; enjeksiyon plastikten mamül, toz ve darbelere dayanıklı, dekoratif görünümlü, kapalı tip pano. 3 HP'ye kadar (dahil) trifaze - monofaze pompalar için. Tüm panolar Siemens veya Schneider kontaktörlü, termik manyetik şalter korumalıdır. Açma kapama düğmeleri anahtarlıdır.

Ürün	Kod	Stand./Paket	Ağırlık Kg	Hacim m <sup>3</sup>
• 1 Trifaze Pompa+1 Grup Lamba	<b>050711</b>	1	3,300	0,017
• Aynısı, Zaman Saatli	<b>050711T</b>	1	3,500	0,017
• Aynısı, 200 W Analog Trafolu	<b>050711TT</b>	1		0,017
• 1 Trifaze Pompa+2 Grup Lamba	<b>050712</b>	1	3,594	0,017
• Aynısı, Zaman Saatli	<b>050712T</b>	1	3,725	0,017
• 2 Trifaze Pompa+2 Grup Lamba	<b>050713</b>	1	4,382	0,017
• Aynısı, Zaman Saatli	<b>050713T</b>	1	4,580	0,017

**Not:** Özel panolarınız için, faz koruma ve kaçak akım röle ilavesi için lütfen fiyat sorunuz.

Ürün	Kod	Stand./Paket	Ağırlık Kg	Hacim m <sup>3</sup>
• 1 Monofaze Pompa+1 Grup Lamba	<b>050721</b>	1	3,300	0,017
• Aynısı, Zaman Saatli	<b>050721T</b>	1	3,500	0,017
• Aynısı, 200 W Tiroid Trafolu	<b>050721TT</b>	1		0,017
• 1 Monofaze Pompa+2 Grup Lamba	<b>050722</b>	1	3,594	0,017
• Aynısı, Zaman Saatli	<b>050722T</b>	1	3,725	0,017
• 2 Monofaze Pompa+2 Grup Lamba	<b>050723</b>	1	4,382	0,017
• Aynısı, Zaman Saatli	<b>050723T</b>	1	4,580	0,017

**Not:** Özel panolarınız için, faz koruma ve kaçak akım röle ilavesi için lütfen fiyat sorunuz.



## Pool Kontrol Mono/Tri - Elektronik Kontrol Panosu

“**POOL KONTROL MONO**”. Tümüyle Elektronik, 7 segment Göstergeli, Havuz Elektrik Kontrol Panosu. 0,33 HP'den 2,0 HP'ye kadar monofaze pompalar ve 1 grup 100 W / 12 V lambayı (en fazla 4 parça) kontrol eder. 100 W veya 200 W / 12 V Analog trafosu ile kompledir.

“**POOL KONTROL TRI**”. Tümüyle Elektronik, 7 segment Göstergeli, Havuz Elektrik Kontrol Panosu. 3,0 HP'ye kadar trifaze pompaları ve 1 grup 100 W / 12 V lambayı (en fazla 4 parça) kontrol eder. 100 W veya 200 W / 12 V Analog trafosu ile kompledir.

### Teknik Özellikler:

- Pompa ve lambalar için zaman kontrollü otomatik çalıştırma mümkündür. Sistem çalışırken, otomatik kontrolden manuele ya da manuel kontrolden otomatiğe, sistemi kesintiye uğratmaksızın geçilebilir.
- **Yanlış Bağlantı Koruması:** Motor üstü bağlantı kutusunda yanlış bağlantı yapılması halinde kısa devre uyarısı vererek motorun çalışmasını engeller. Herhangi bir nedenle motor sargılarında kısa devre olması durumunda motoru durdurur. (Örneğin motorun su altında kalması.)
- **Termik Akım Koruma:** Motorun çektiği akımın  $\pm$  toleransı %10 ile % 50 arası hassasiyetle tanımlanabilir. Tolerans dışı fazla akım halinde motor devre dışı bırakılır.
- **Kapalı Vana Koruması:** Pompa emme ve/veya basma hatlarındaki vanaların kapalı unutulması halinde motoru akım kontrolü yoluyla devreden çıkartır. Böylelikle aşırı ısınmadan kaynaklanan salmastra ve gövde hasar riskini ortadan kaldırır.
- **Amper Okuma:** Pompa motorunun çektiği akımı her an görme imkanı verir. Bu modda tüm kontroller devre dışıdır.
- **Zaman Sayacı:** Sayaç yardımıyla pumpayı otomatik olarak istenen süre çalıştırma - durdurma olanağı.
- **Lamba Kontrolü ve Tiroid Trafosu:** 1 grup 100 W veya 200 W / 12 V lamba çıkışı ve tiroid trafosu.
- **Yedek Pompa Bağlantısı:** Bir butonla yedek pompaya dönüşüm imkanı.

2 yıl  
GARANTİ



050731101

Ürün	Kod	Stand./Paket	Ağırlık Kg	Hacim m <sup>3</sup>
• Pool Kontrol Mono; (Max. 100 W) 1 Pompa (+1 yedek)+1 Gr. Lamba	<b>0507311</b>	1		
• 050731, (Max. 200 W)	<b>0507312</b>	1		
• Pool Kontrol Tri; (Max. 100 W) 1 Pompa (+1 yedek)+1 Gr. Lamba	<b>0507311T</b>	1		
• 0507311T, (Max. 200 W)	<b>0507312T</b>	1		
• Modül Kontrol Ünitesi	<b>050731101</b>	1		
• Modül Kontrol w/akıllı telefon Wi-Fi uyg.	<b>050731101WF</b>			

“**POOL KONTROL MONO / TRI, GEMAS POMPALARLA BİRLİKTE SATIN ALINDIĞI VE TESİS EDİLDİĞİ TAKTİRDE, POMPA GARANTİ SÜRESİ 2 YIL BEDELSİZ UZATILACAKTIR.**”

## «SAVER - Havuz Pompası» Frekans Invertörü

2 yıl  
GARANTİ

"Yeni Invertör Teknolojisi"



**GEMAŞ «iSAVER».** Havuz endüstrisinde imal edilen ilk "Dokunmatik Ekran"lı frekans invertörüdür. Havuz pompasının devri ile oynayarak elektrikten önemli ölçüde tasarruf ve sessiz çalışma olanağı yaratır. Ayrıca gün içerisinde 4 farklı zaman aralığında değişik devirlerle otomatik çalışma ayarı yapmaya imkan tanır. Ayarlanan devirlerle birlikte devirlere karşılık gelen sarfiyat güç değerleri ekranda gösterilir. Çalışma anında devir ayarı yapma imkanı da mevcuttur. Cihazın trifaze ve monofaze motorlar için farklı modelleri aşağıdaki tabloda gösterilmiştir. Maks. kapasite 2.2 kW'dır. Farklı tipte harici kontroller için cihaz içi kuru kontaklar mevcuttur. **ÖNEMLİ ENERJİ TASARRUFU SAĞLAR.** Örnek: 2000 d/d'da çalışan 3 Hp pompa, ayda yaklaşık 50'e tasarruf yaratır. **CİHAZIN TESİSİ HALİNDE AYRI BİR ELEKTRİK KONTROL PANELİ GEREKMEZ.**

Ürün	Kod	Stand. Paket	Ağırlık Kg	Hacim m <sup>3</sup>
• ISAVR 1100	0111INV1100	1		
• ISAVR 1100C	0111INV1100C	1		
• ISAVR 2200	0111INV2200	1		
• ISAVR 2200C	0111INV2200C	1		

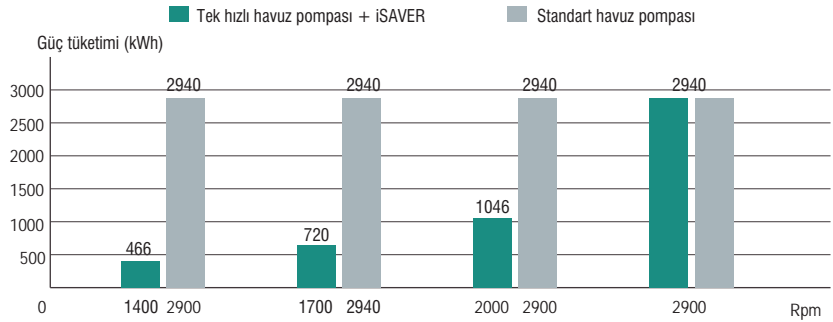

### iSAVER Gürültü Seviyesi Karşılaştırma Şeması

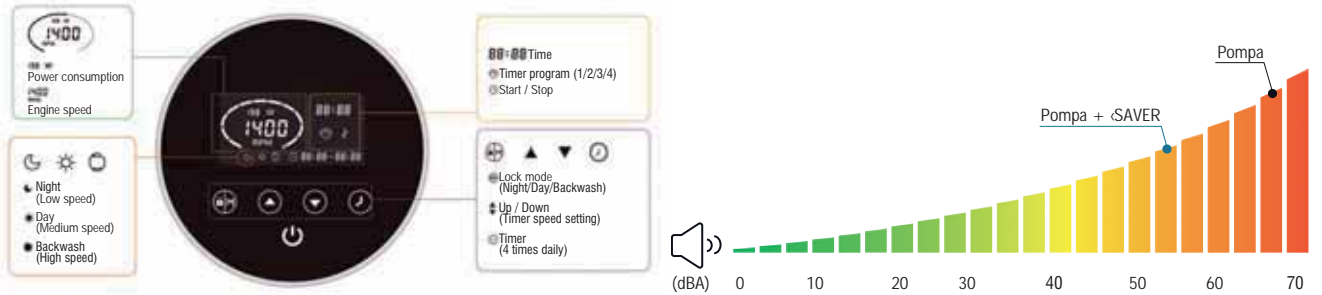

### TEKNİK ÖZELLİKLER

MODEL	iSAVER 1100	iSAVER 2200	iSAVER 1100C	iSAVER 2200C
Çalışma Sıcaklığı	-10 ~ 40°C	-10 ~ 40°C	-10 ~ 40°C	-10 ~ 40°C
Giriş Gücü	1ph AC	1ph AC	1ph AC	1ph AC
Giriş Voltajı	220V-240V	220V-240V	220V-240V	220V-240V
Frekans	50 Hz	50 Hz	50 Hz	50 Hz
Çıkış Voltajı	Mono, 0-240V	Mono, 0-240V	Tri, 0-240V	Tri, 0-240V
Çıkış Gücü	Max 1.1kW	Max 2.2kW	Max 1.1kW	Max 2.2kW
Çıkış Akımı	Max 6A	Max 12A	Max 4.5A	Max 8A
Pompa Tipi	Monofaze	Monofaze	Trifaze	Trifaze
Hız Aralığı	1200 ~ 2900 d/d			

## Kontrol Panoları - Seviye Kontrol

“SEVİYE KONTROL PANOSU”. Tam elektronik denge tankı seviye kontrol sistemi. Elektronik flatörü ile komple.

### Teknik Özellikleri:

- **Taşma Kontrol:** Denge tankının taşması halinde sesli alarm cihazı ve/veya motorlu denge tankı emiş vanasına sinyal vererek taşma alarmı verir ve/veya taşmayı önler.
- **Alt Seviye Kontrol:** Denge tankında su bittiğinde pompanın zarar görmesini engellemek üzere havuz pompası kontaktörüne sinyal yollayarak pompayı durdurur.
- **Üst Seviye Kontrol:** Denge tankında su eksilmesi durumunda, şebeke hattına bağlanan selenoid vanayı kontrol ederek su takviyesini otomatik olarak sağlar.

### MODELLER:

**Seviye Kontrol I,** Otomatik su takviyesi.

3/4” selenoid vana, 1 adet elektronik flatör ile komple.

**Seviye Kontrol II,** Otomatik su takviyesi ve taşma alarmı.

3/4” selenoid vana, 2 adet elektronik flatör (montaj kolunu ile) ve sesli alarm ile komple.

**Seviye Kontrol III,** Otomatik su takviyesi, alt seviye ve taşma alarmı.

3/4” selenoid vana, 3 adet elektronik flatör (montaj kolunu ile) ve sesli alarm ile komple.

**Taşma Kontrolü,** Ø50 mm veya Ø63 mm motorlu küresel vana ilavesiyle yapılabilir.



Ürün	Kod	Stand./Paket	Ağırlık Kg	Hacim m <sup>3</sup>
• Seviye Kontrol I	050741	1	0,500	0,002
• Seviye Kontrol II	050742	1		
• Seviye Kontrol III	050743	1		
<b>Taşma Kontrolü için</b>				
• Ø50 mm motorlu küresel vana	131115M	1		
• Ø63 mm motorlu küresel vana	131116M	1		

## Otomatik pH- Redox Kontrol Cihazı



06311N



06312N



06311E



Hat üstü  
Sensor Hücresi

### GEMAS POOL DIRECTOR. Otomatik pH ve Redox kontrol cihazı.

Elektrotlar, elektrot kabloları, elektrot akış hücresi ve kalibrasyon sıvıları ile komple. Mikroprosesör kontrollüdür. 507 x 705 mm. ebadında, plastik pano üzerine monte edilmiş vaziyettedir. pH ve klor dozaj pompaları için pano üzerinde montaj yeri bırakılmıştır. Sipariş üzerine istenen dozaj pompaları pano üzerine monte edilebilir.

**Dozaj pompaları fiyata dahil değildir.**

#### Teknik Özellikler:

- Mikro denetleyici teknoloji.
- Dokunmatik tuş takımı.
- pH ve ORP için ayrı ayrı seçilebilir on-off veya oransal çalışma modu.
- Seçilen kalibrasyon sıvısıyla otomatik kalibrasyon.
- Opsiyonel sıcaklık sensörü
- Opsiyonel Dozaj kimyasal seviye kontrolleri
- Opsiyonel akış kontrolü için "Akış şalteri"
- Opsiyonel DATA aktarımı için RS232 veya RS485 çıkışı



05083

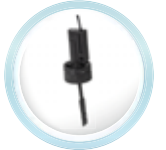

05082

Ürün	Kod	Stand. Paket	Ağırlık Kg	Hacim m <sup>3</sup>
• Pool director - Panolu	06311N	1		
• Pool director - Panosuz çöplak	06312N	1		
• Sıcaklık sensörü ilavesi	063212N	1		
• Dozaj pompası seviye kontrol ilavesi	05082	1		
• Akış şalteri ilavesi	05083	1		

### GEMAS POOL DIRECTOR 2023 ECO (Otomatik pH-Redox Kontroller)

İki adet 1,5 lt/h - 1 bar peristaltik dozaj pompası, elektrotları, elektrot kabloları, hat üstü sensör hücresi, sabitleme aksesuarları ve tampon solüsyonları ile komple. Mikro işlemci kontrollü.

Ürün	Kod	Stand. Paket	Ağırlık Kg	Hacim m <sup>3</sup>
• Pool Director Eco, 1,5 lt/h	06310E	1		
• Pool Director Eco, 3,0 lt/h	06311E	1		
• Sıcaklık sensörü ilavesi	063212N	1		
• Dozaj pompası seviye kontrolü ilavesi	05082	1		
• Akış şalteri ilavesi	05083	1		

## Amperometrik Serbest Klor ve pH Kontrol Cihazı



**GEMAS pH ve Amperometrik Serbest Klor Kontrol Cihazı.** Amperometrik-klor ve pH elektrodu ile komple pano üzerine montajlı. Yaklaşık şalterli şeffaf Akış kontrol Hücresi, pH - Serbest Klor - Sıcaklık Sensörleri, Kalibrasyon çözeltileri ve Montaj Kiti ile komple. IP65 korumalı, ppm (=mg/l) olarak bakiye klor ve pH ölçüm ve kontrol sistemi. Opsiyonel Wi-Fi modülü ile cep telefonundan uzaktan kumanda edilebilir. Anlık su sıcaklığını da gösterir. **Sipariş üzerine istenen dozaj pompaları pano üzerine monte edilebilir. Dozaj pompaları fiyata dahil değildir.**

Ürün	Kod	Stand. Paket	Ağırlık Kg	Hacim m <sup>3</sup>
	06420	1		

TSE ve DIN 19643'e göre Umuma Açık Havuzlarda SERBEST KLOR ve pH (ilaveten REDOX tercih edilmelidir) Otomatik Kontrol Sisteminin tesisi zorunludur.



## Amperometrik Serbest Klor ve pH Kontrol Cihazı

### GEMAS pH, Redox ve Amperometrik Serbest Klor Kontrol Cihazı.

Amperometrik-klor, redox ve pH elektrodu ile komple pano üzerine montajlı. Yaklaşma şalterli şeffaf Akış kontrol Hücresi, pH - Redox - Serbest Klor - Sıcaklık sensörleri, Kalibrasyon çözeltileri ve Montaj Kiti ile komple. IP65 korumalı, ppm (= mg/l) olarak bakiye klor, redox (= mV) ve pH ölçüm ve kontrol sistemi. Opsiyonel Wi-Fi modülü ile cep telefonundan uzaktan kumanda edilebilir. Anlık su sıcaklığını da gösterir. **Sipariş üzerine istenen dozaj pompaları pano üzerine monte edilebilir. Dozaj pompaları fiyata dahil değildir.**

Ürün	Kod	Stand. Paket	Ağırlık Kg	Hacim m <sup>3</sup>
	06422	1		

TSE ve DIN 19643'e göre Umuma Açık Havuzlarda SERBEST KLOR ve pH (ilaveten REDOX tercih edilmelidir) Otomatik Kontrol Sisteminin tesisi zorunludur.



## Dozaj Pompalı Monoblok Otomatik Kontrol Sistemleri

GEMAS Monoblok Ölçüm ve Dozaj Ünitesi. IP65 sayısal göstergeli, 10 l/h - 2 bar dozlama pompası ile entegre pH ve ORP dozaj üniteleri, sensörleri, sensör tutucular, kalibrasyon çözeltileri ile komple. Pano üzerine montajlı.

### Teknik özellikler:

- Mikrodenetleyici teknolojisi
- Seçilen kalibrasyon sıvısı ile otomatik kalibrasyon
- Opsiyonel dozaj pompası seviye kontrolleri
- Opsiyonel akış kontrolü için "Akış Anahtarı"

Ürün	Kod	Stand. Paket	Ağırlık Kg	Hacim m <sup>3</sup>
	065MD03	1		

GEMAS Monoblok Ölçüm ve Dozlama Cihazı. IP65, sayısal göstergeli, 10 l/h - 2 bar dozlama pompası ile entegre. Sensörü, sensör tutucusu, kalibrasyon çözeltileri ile komple. Pompa kafası PVC, vanası seramik.

Ürün	Kod	Stand. Paket	Ağırlık Kg	Hacim m <sup>3</sup>
• pH	065MD01	1	3,164	0,009
• ORP	065MD02	1	3,156	0,009



## GEMAS Selenoid Dozaj Pompaları

### GEMAS ANALOG SELENOID DOZAJ POMPASI

GEMAS Selenoid Dozaj Pompası 10lt/5bar. Membranlı- Analog. %10'dan %100'e dek elle ayarlanabilir.

### GEMAS pH ve ORP SELENOID DOZAJ POMPALARI

GEMAS Selenoid Dozaj Pompası pH ve ORP Control Kontrol 10lt/5bar. 10LT/5 BAR Selenoid dozaj pompası. pH Sensörü, sensör tutucusu, kalibrasyon çözeltileri ile komple. Mikrodenetleyici teknolojisi, kalibrasyon sıvılarıyla ile otomatik kalibrasyon, Opsiyonel dozaj pompası seviye kontrolleri, opsiyonel akış kontrolü için Akış Anahtarı.

Ürün	Kod	Stand. Paket	Ağırlık Kg	Hacim m <sup>3</sup>
• Analog Selenoid Dozaj Pompası	06GM1005	1		
• pH Selenoid Dozaj Pompası	065GM01	1		
• ORP Selenoid Dozaj Pompası	065GM02	1		

**YENİ !**



06GM1005 065GM01 065GM02

## Dozaj Pompaları



GEMAŞ Dozaj Pompası. Membranlı - Analog. %10'dan %100'e dek elle ayarlanabilir.

Ürün	Kod	Stand. Paket	Ağırlık Kg	Hacim m <sup>3</sup>
• 2 lt / h - 12 Bar	<b>06MD0212</b>	1	3,092	0,009
• 3 lt / h - 11 Bar	<b>06MD0311</b>	1	3,092	0,009
• 5 lt / h - 9 Bar	<b>06MD0509</b>	1	3,092	0,009
• 8 lt / h - 5 Bar	<b>06MD0805</b>	1	3,092	0,009
• 10 lt / h - 4 Bar	<b>06MD1004</b>	1	3,092	0,009
• 15 lt / h - 2 Bar	<b>06MD1502</b>	1	3,092	0,009



GEMAŞ Dikey Dozaj Pompası. Membranlı - Analog. %10'dan %100'e dek elle ayarlanabilir. Kimyasal madde bidonu üzerine kolaylıkla monte edilebilir.

Ürün	Kod	Stand. Paket	Ağırlık Kg	Hacim m <sup>3</sup>
• 2 lt / h - 12 Bar	<b>06T1202AB11</b>	1	3,092	0,009
• 6 lt / h - 8 Bar	<b>06T0806AB11</b>	1	3,092	0,009
• 11 lt / h - 3 Bar	<b>06T0311AB11</b>	1	3,092	0,009
• 22 lt / h - 2 Bar	<b>06T0222AB11</b>	1	3,092	0,009



GEMAŞ Dozaj Pompası. Peristaltik. %10'dan %100'e dek elle ayarlanabilir.

Ürün	Kod	Stand. Paket	Ağırlık Kg	Hacim m <sup>3</sup>
• 1,5 lt / h - 1 Bar	<b>06PD0302</b>	1		
• 3 lt / h - 1 Bar	<b>06PD0301</b>	1		

## Dozaj Pompaları Kapasite Hesabı

### DOZAJ POMPASI SEÇİMİ:

#### A- Günlük Klor İhtiyacı Hesabı:

1- Yüzücülerden Kaynaklanan Kayıplar: Havuza günlük olarak giren insan sayısı bilinmeli veya tahmin edilmelidir. Bu sayı en kalabalık güne göre düşünülmelidir. Yüzücü başına günlük kayıp Akdeniz Kuşağında 10 gr / gün'dür.

2- Güneş Kaybı (UV ışınlarının Kloru Parçalayıcı Etkisiyle): Bu kayıp Akdeniz Kuşağında ortalama havuz m<sup>3</sup>'ü başına 2,5 gr alınmalıdır.

**Günlük Saf Klor ihtiyacı (gr) = Yüzücü Sayısı x 10 gr + Havuz Hacmi (m<sup>3</sup>) x 2,5 gr/m<sup>3</sup>**

Örnek: Günlük 250 kişinin kullandığı 1000 m<sup>3</sup> hacmindeki bir havuzdaki;

Günlük Klor ihtiyacı = 250 kişi x 10 gr/kişi + 1000 m<sup>3</sup> x 2,5 gr/m<sup>3</sup> = 5000 gr

**Günlük Klor ihtiyacı = 250 kişi x 10 gr/kişi + 1000 m<sup>3</sup> x 2,5 gr/m<sup>3</sup> = 5000 gr**

#### B- Klor ve pH Dozaj Pompası Kapasitelerinin Belirlenmesi:

**\*Minimum Dozaj Pompası Kapasitesi (l/h) = Günlük klor ihtiyacı (gr/gün) x 0,0015**

\* Hesaplanan kapasite, günlük klor ihtiyacının %12'lik Sodyum Hipoklorit ile 12 saat süreyle dozlanacağı esasına dayanır. Dozlama süresi kısaltılmak istenirse kapasitenin süre kısaltılması oranında artırılması gerekir.

Örneğin dozlama süresi 8 saat seçilirse toplam kapasite 12/8 = 1,5 misli artırılmalıdır. Aynı kapasite pH pompası için de fazlasıyla yeterlidir. Pompa karşı basıncı en az 2 bar seçilmelidir.

#### C- Topaklayıcı Dozaj Pompası Kapasitesinin Belirlenmesi:

Topaklayıcı kimyasalların filtreden olabildiğince uzak bir noktadan, tercihen pompa çıkışından dozlanması gerekir.

**\*Minimum Dozaj Pompası Kapasitesi: (l/h) = Havuz sirkülasyon debisi (m<sup>3</sup>/h) x 0,002**

Tekniğin gerektirdiği dozlama, yeterli miktarın sürekli verilmesidir. Gereğinden fazla ve hızlı dozlama, havuz suyunda bulanıklığa neden olabilir. Pompa karşı basıncı en az 2 bar seçilmelidir.

Örnek : 100 m<sup>3</sup>/h debisi olan bir havuzda Topaklama Dozaj Pompası Kapasitesi (l/h) = 100 m<sup>3</sup>/h x 0,002 = 0,2 l/h'tır. Bu durumda 2 l/h kapasiteli dozaj pompası %20'ye ayarlanarak çalıştırılmalıdır.

## Kimyasal Madde Bidonları

### Polietilen Kimyasal Madde Bidonu.

Ürün	Kod	Stand. Paket	Ağırlık Kg	Hacim m <sup>3</sup>
• 100 l	06811	1	5,086	0,145
• 200 l	06812	1	8,110	0,285



06811

06812

## Kimyasal Madde Karıştırıcıları

### Manuel Karıştırıcı. PVC Plastikten mamuldür.

Ürün	Kod	Stand. Paket	Ağırlık Kg	Hacim m <sup>3</sup>
	06831	1	0,260	0,001



### Motorlu Hızlı Karıştırıcı. PVC Plastikten mamuldür. 1400 d/d hızında hızlı karıştırıcı. 0,18 Kw / 220 V/50 Hz. fileş uzunluğu: 600 mm. Gaz sızdırmaz PVC montaj flanşı. Fan çapı:120 mm.

Ürün	Kod	Stand. Paket	Ağırlık Kg	Hacim m <sup>3</sup>
Hızlı Karıştırıcı	06832	1	10,260	0,137



06832

06833

### Motorlu Yavaş Karıştırıcı. PVC Plastikten mamuldür. 70 d/d hızında yavaş karıştırıcı. 0,13 Kw / 220 V / 50 Hz. şaft uzunluğu: 600 mm. Gaz sızdırmaz PVC montaj flanşı. Fan çapı: 120 mm.

Ürün	Kod	Stand. Paket	Ağırlık Kg	Hacim m <sup>3</sup>
Yavaş Karıştırıcı	06833	1		

## Kontrol Sistemleri Aksamı - Sensörler

### İthal pH Elektrodu, kablosu ile birlikte, BNC soketli.

Ürün	Kod	Stand. Paket	Ağırlık Kg	Hacim m <sup>3</sup>
	06611	1	0,124	0,0006



### İthal Redox Elektrodu, kablosu ile birlikte, BNC soketli.

Ürün	Kod	Stand. Paket	Ağırlık Kg	Hacim m <sup>3</sup>
	06612	1	0,920	0,0006



### Serbest Klor Elektrodu, iyon seçici. 0 - 5 ppm ölçüm aralığı.

Ürün	Kod	Stand. Paket	Ağırlık Kg	Hacim m <sup>3</sup>
• Yedek Membran	06420011	1		
• Membran Elektroliti, 50 cc	06420012	1		
• Membranlı Serbest Klor Elektrodu	<b>0642001</b>	1	0,920	0,0006
• Amperometrik Serbest Klor Elektrodu	0642004	1		



06420001

06420004

## Kontrol Sistemleri Aksamı - Diğerleri



**Sıcaklık Sensörü, 1,5 m kablolu**

Ürün	Kod	Stand. Paket	Ağırlık Kg	Hacim m <sup>3</sup>
	063212N	1		



**PVC Akış Hücresi, Ø 20 mm, tekli.**

Ürün	Kod	Stand. Paket	Ağırlık Kg	Hacim m <sup>3</sup>
	06631	1	0,048	



06633

**Elektrot Haznesi, ikili.**

Ürün	Kod	Stand. Paket	Ağırlık Kg	Hacim m <sup>3</sup>
• Tekli	06632	1		
• İkili	06633	1	0,980	



0642015



0642016

**Elektrot Haznesi, Şeffaf - üçlü - Debi Kontrollü - Yaklaşma anahtarı ile komple.**

Ürün	Kod	Stand. Paket	Ağırlık Kg	Hacim m <sup>3</sup>
• Akış kontrollü FCL, pH, ORP	0642015	1		
• Akış kontrollü FCL, pH	0642016	1		



**Hat üstü Sensör (Elektrot) Hücresi, PVC'den yapılmıştır. Ø 63 T ile kolay bağlantı Ø 63 PVC Boru. Ayrıca Ø50 mm boru montajı için Ø63-Ø50 mm redüktör içerir.**

Ürün	Kod	Stand. Paket	Ağırlık Kg	Hacim m <sup>3</sup>
pH / ORP / T için Hat üstü Sensör Hücresi	0642017	1		



06511



06512

**Redox Kalibrasyon Sıvısı**

Ürün	Kod	Stand. Paket	Ağırlık Kg	Hacim m <sup>3</sup>
• 220 mv - 50 cc	06511	1	0,032	
• 468 mv - 50 cc	06512	1	0,032	



06521



06522

**pH Kalibrasyon Sıvısı**

Ürün	Kod	Stand. Paket	Ağırlık Kg	Hacim m <sup>3</sup>
• pH 4 - 50 cc	06521	1	0,032	
• pH 7 - 50 cc	06522	1	0,026	



**Dozaj Pompası Seviye Kontrolü, 1,5 m kablolu**

Ürün	Kod	Stand. Paket	Ağırlık Kg	Hacim m <sup>3</sup>
	05082	1		



05081



05083

**Akış Şalteri, 1,5 m kablolu**

Ürün	Kod	Stand. Paket	Ağırlık Kg	Hacim m <sup>3</sup>
• Akış Şalteri 1 (Flatör Tip)	<b>05081</b>	1		
• Akış Şalteri 2 (Pedal Tip)	05083	1		

**Not: Akış Şalteri 1 Flatör olarak da kullanılabilir. Dikey konumda sinyal vermez, Açık konumda sinyal verir.**



## Tablet Klor Dozlama Cihazları

**KLOR DISPENSERİ.** ABS'den mamul, yüzer tip tablet klor (200 gr) dozlama şamandırası. Dozaj miktarı ayarlanabilir.

Ürün	Kod	Stand. Paket	Ağırlık Kg	Hacim m <sup>3</sup>
• Klor Dispenser Model 1 - 7 Tablet	<b>0619027</b>	1	0,290	0,004
• Klor Dispenser Model 2 - 6 Tablet	0611504	1	0,358	0,008
• Klor Dispenser Model 3 - 6 Tablet	<b>06190701</b>	1		
• Klor Dispenser Model 4 - 6 Tablet	<b>06190701T</b>	1		
Termometreli				



**GEMAŞ CLT-167 KLORİNATÖR.** ABS gövdeli, 2 kg tablet kapasitesi. Cihaz üzerinden dozaj ayar imkanı. Maksimum 95 m<sup>3</sup>'e kadar havuzlar için kullanılır. Off-Line Modelde Havuz basma hattına son derece pratik baypaslı montaj imkanı vardır.

Ürün	Kod	Stand. Paket	Ağırlık Kg	Hacim m <sup>3</sup>
• Off - Line	<b>069CLT167A</b>	1	1,130	0,012
• On - Line	<b>069CLT167B</b>	1	0,962	0,012
• Klorinatör Sehpası, Paslanmaz Çelik	<b>069CLT01</b>	1		



**GEMAŞ CLT-168 KLORİNATÖR.** ABS gövdeli, 4 kg tablet kapasitesi. Cihaz üzerinden dozaj ayar imkanı. Maksimum 150 m<sup>3</sup>'e kadar havuzlar için kullanılır. Off-Line Modelde Havuz basma hattına son derece pratik baypaslı montaj imkanı vardır.

Ürün	Kod	Stand. Paket	Ağırlık Kg	Hacim m <sup>3</sup>
• Off - Line	<b>069CLT168A</b>	1	1,748	0,017
• On - Line	<b>069CLT168B</b>	1	1,626	0,017



### OFF - LINE KLORİNATÖR/BROMİNATÖR MONTAJ ŞEMASI

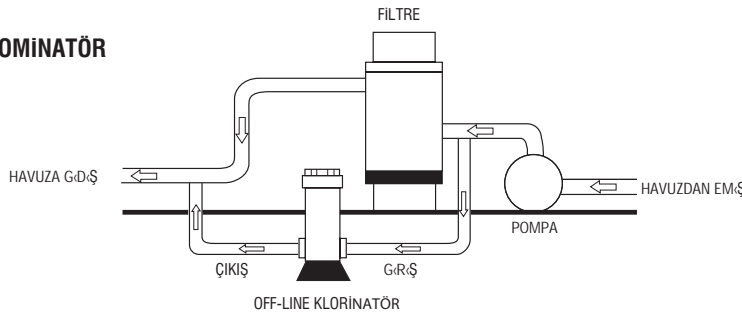

### ON - LINE KLORİNATÖR/BROMİNATÖR MONTAJ ŞEMASI

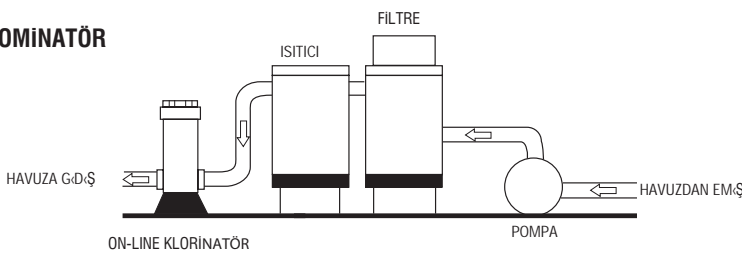

## Gemaş Tuz-Klor Jeneratörleri



Elektrot

Havuz suyunda, gözyaşındaki tuzluluk ile aynı oranda tuz konsantrasyonu sağlayarak, tuzdan elektroliz yoluyla klor üreten cihazlardır. Cihaz kireçlenmeye karşı elektrodunu belirli aralıklarla temizleme özelliğine sahiptir. Sayısal ekran; çalışma yüzdesi ve akım değerini gösterir. Cihazın temizlik amaçlı kutup değişimi, suyun sertlik derecesine göre 1-8 saat aralığında ayarlanabilir. Fabrika ayarı 6 saatte birdir. Cihaz, toplam çalışma saatini hafızasında kaydeder. Elektrodlar titanyumdan mamuldür ve ortalama 14.000 saat ömürlüdür. **Bipolar Elektrod teknolojisi sayesinde düşük akım - uzun elektrod ömrü.** Mevcut her havuza kolaylıkla tesis edilebilir. Tüm modeller deniz suyunda da kullanılabilir. Önerilen min. tuzluluk oranı 4.000 ppm'dir. (= 4 kg/m<sup>3</sup>) Deniz sularındaki tuzluluk oranı ortalama 35.000 ppm'dir.

Ürün	Kod	Stand. Paket	Ağırlık Kg	Hacim m <sup>3</sup>
• Puritron GSC-10, 10 g/h	064250	1		
• Puritron GSC-15, 15 g/h	064255	1		
• Puritron GSC-20, 20 g/h	064260	1		
• Puritron GSC-30, 30 g/h	064270	1		

Model	Havuz Hacmi (m <sup>3</sup> )	Klor Üretimi (g/h)	Tuz (kg/m <sup>3</sup> )	Voltaj (VAC)	Voltaj (VDC)	Akım DC (A)	Elektrik Tüketimi (W)
Puritron GSC - 10	0 - 50	10	4,0	220	24	2,0	50
Puritron GSC - 15	15 - 75	15	4,0	220	24	3,0	75
Puritron GSC - 20	40 - 100	20	4,0	220	24	4,0	100
Puritron GSC - 30	90 - 150	30	4,0	220	24	6,0	150



Yukarıdaki özelliklere ek olarak cihaz içerisinde otomatik pH kontrolü için gerekli yazılım ve donanım ilave edilmiştir. Cihaz pH elektrodu, elektrod akış hücresi ve 2 l/h membranlı dozaj pompası ile birlikte komple bir pano üzerine montajdır.

Ürün	Kod	Stand. Paket	Ağırlık Kg
• Puritron-101, Otomatik pH kontrollü	064251	1	
• Puritron-151, Otomatik pH kontrollü	064256	1	
• Puritron-201, Otomatik pH kontrollü	064261	1	
• Puritron-301, Otomatik pH kontrollü	064271	1	

Yukarıdaki özelliklere ek olarak cihaz içerisinde otomatik pH ve Redox kontrolü için gerekli yazılım ve donanım ilave edilmiştir. Cihaz pH ve Redox elektrodları, akış hücresi ve 2 l/h membranlı dozaj pompası ile birlikte komple bir pano üzerine montajdır.

Ürün	Kod	Stand. Paket	Ağırlık Kg
• Puritron-102, Otomatik pH ve Redox kontrollü	064252	1	
• Puritron-152, Otomatik pH ve Redox kontrollü	064258	1	
• Puritron-202, Otomatik pH ve Redox kontrollü	064262	1	
• Puritron-302, Otomatik pH ve Redox kontrollü	064272	1	

### MONTAJ ŞEMASI:

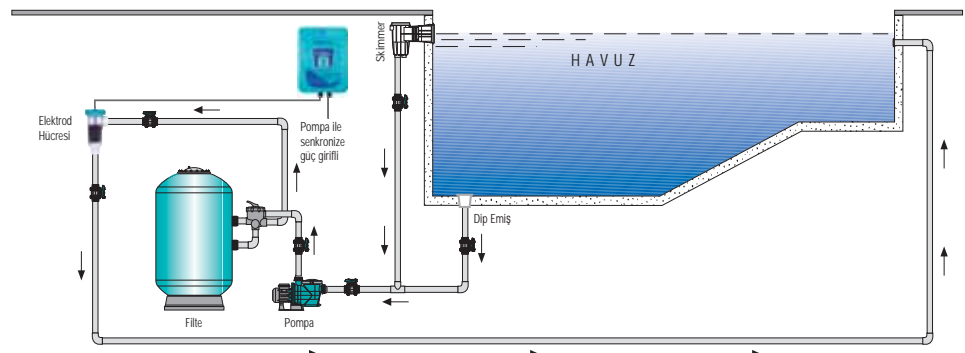

## Puritron GSCN Tuz-Klor Jeneratörleri

Havuz suyunda, gözyaşındaki tuzluluk ile aynı oranda tuz konsantrasyonu sağlayarak, tuzdan elektroliz yoluyla klor üreten cihazlardır. Cihaz kireçlenmeye karşı elektrodunu belirli aralıklarla temizleme özelliğine sahiptir. Sayısal ekran; çalışma yüzdesi ve akım değerini gösterir. Cihazın temizlik amaçlı kutup değişimi, suyun sertlik derecesine göre 1-8 saat aralığında ayarlanabilir. Fabrika ayarı 6 saatte birdir. Cihaz, toplam çalışma saatini hafızasında kaydeder. Elektrodlar titanyumdan mamuldür ve ortalama 14.000 saat ömürlüdür. **Bipolar Elektrod teknolojisi sayesinde düşük akım - uzun elektrod ömrü.** Mevcut her havuza kolaylıkla tesis edilebilir. Tüm modeller deniz suyunda da kullanılabilir. Önerilen min. tuzluluk oranı 4.000 ppm'dir. (= 4 kg/m<sup>3</sup>) Deniz sularındaki tuzluluk oranı ortalama 35.000 ppm'dir.

Ürün	Kod	Stand. Paket	Ağırlık Kg	Hacim m <sup>3</sup>
• Puritron GSCN-10, 10 g/h	064253	1		
• Puritron GSCN-15, 15 g/h	064243	1		
• Puritron GSCN-20, 20 g/h	064263	1		
• Puritron GSCN-30, 30 g/h	064273	1		
• Puritron GSCN-50, 50 g/h	<b>064293</b>	1		

Model	Havuz Hacmi (m <sup>3</sup> )	Klor Üretimi (g/h)	Tuz (kg/m <sup>3</sup> )	Voltaj (VAC)	Voltaj (VDC)	Akım DC (A)	Elektrik Tüketimi (W)
Puritron GSCN - 10	0 - 50	10	4,0	220	24	2,0	50
Puritron GSCN - 15	15 - 75	15	4,0	220	24	3,0	75
Puritron GSCN - 20	40 - 100	20	4,0	220	24	4,0	100
Puritron GSCN - 30	90 - 150	30	4,0	220	24	6,0	150
Puritron GSCN - 50	150 - 250	50	4,0	220	24	10,0	250

Yukarıdaki Salt Chlorinator özelliklerine ek olarak, otomatik pH kontrolünü etkinleştirmek için gerekli yazılımlar eklenmiştir. Yeni kompakt tasarım, klorinatör ünitesine gömülü monoblok peristaltik pH dozaj pompasına (1,5 lt/h-1 bar) izin verir. Hat üstü Sensör hücresi, pH sensörü ve gerekli boru bağlantı parçaları ile komplemdir. Daha büyük kapasiteli dozaj pompaları için lütfen fiyat sorunuz. (0642932 model 3lt/h - 1bar pompa ile üretilmektedir)

Ürün	Kod	Stand. Paket	Ağırlık Kg	Hacim m <sup>3</sup>
• Puritron GSCN-101, pH kontrol	0642532	1		
• Puritron GSCN-151, pH kontrol	0642432	1		
• Puritron GSCN-201, pH kontrol	0642632	1		
• Puritron GSCN-301, pH kontrol	0642732	1		
• Puritron GSCN-501, pH kontrol	<b>0642932</b>	1		

Yukarıdaki Tuz Klorlayıcı özelliklerine ek olarak, otomatik pH ve ORP kontrolünü sağlamak için gerekli yazılımlar eklenmiştir. Yeni kompakt tasarım, klorinatör ünitesine gömülü bir monoblok peristaltik pH dozaj pompasına izin verir. Hat üstü Sensör hücresi, pH ve ORP sensörü ve gerekli boru bağlantı parçaları ile komplemdir. 4 X 20 LCD ekran, su sıcaklığı ölçüm seçenekleri. Daha büyük kapasiteli dozaj pompaları için lütfen fiyat sorunuz. (0642932 model 3lt/h - 1bar pompa ile üretilmektedir)

Ürün	Kod	Stand. Paket	Ağırlık Kg	Hacim m <sup>3</sup>
• Puritron GSCN-102, pH ve Redox kontrollü	064254	1		
• Puritron GSCN-152, pH ve Redox kontrollü	064244	1		
• Puritron GSCN-202, pH ve Redox kontrollü	064264	1		
• Puritron GSCN-302, pH ve Redox kontrollü	064274	1		
• Puritron GSCN-502, pH ve Redox kontrollü	<b>064294</b>	1		



Elektrot  
(50 gr/h modelleri hariç)



Hat üstü Sensör Hücresi



## Puritron Hat Üstü Tuz-Klor Jeneratörleri



Ürün Videosu

Havuz suyunda, gözyaşındaki tuzluluk ile aynı oranda tuz konsantrasyonu sağlayarak, tuzdan elektroliz yoluyla klor üreten monoblok gövdeli hat üstü cihazlardır. Cihaz kireçlenmeye karşı elektrodunu belirli aralıklarla temizleme özelliğine sahiptir.

Sayısal ekran; suyun sıcaklık değerini; ekran altındaki LED'ler ise; çalışma yüzdesini gösterir. Cihazın temizlik amaçlı kutup değişimi, suyun sertlik derecesine göre 1-8 saat aralığında ayarlanabilir. Fabrika ayarı 6 saatte birdir. Çalışma esnasında, akış hücresi renkli LED'ler ile aydınlatılır. Kutup değişimi sırasında LED'ler renk değiştirir. Alarm durumunda kırmızı ışık yanıp söner. Cihaz, toplam çalışma saatini hafızasında kaydeder. Elektrodlar titanyumdan mamuldür ve ortalama 14.000 saat ömürlüdür. **Bipolar Elektrod teknolojisi sayesinde düşük akım - uzun elektrod ömrü.** Mevcut her havuza kolaylıkla tesis edilebilir. Cihaz montajı tercihe göre sağ veya sol taraftan yapılabilir. Tüm modeller deniz suyunda da kullanılabilir. Önerilen min. tuzluluk oranı 4.000 ppm'dir. (= 4 kg/m<sup>3</sup>) Deniz sularındaki tuzluluk oranı ortalama 35.000 ppm'dir.

Ürün	Kod	Stand. Paket	Ağırlık Kg	Hacim m <sup>3</sup>
• Puritron GSCOL-10	<b>0642500L</b>	1	5,650	0,035
• Puritron GSCOL-15	<b>0642550L</b>	1	5,650	0,035
• Puritron GSCOL-20	<b>0642600L</b>	1	5,650	0,035
• Puritron GSCOL-30	<b>0642700L</b>	1	5,650	0,035

Model	Havuz Hacmi (m <sup>3</sup> )	Klor Üretimi (g/h)	Tuz (kg/m <sup>3</sup> )	Voltaj (VAC)	Voltaj (VDC)	Akım DC (A)	Elektrik Tüketimi (W)
Puritron GSC, GSCOL-10	0 - 50	10	4,0	220	24	2,0	50
Puritron GSC, GSCOL-15	15 - 75	15	4,0	220	24	3,0	75
Puritron GSC, GSCOL-20	40 - 100	20	4,0	220	24	4,0	100
Puritron GSC, GSCOL-30	90 - 150	30	4,0	220	24	6,0	150

### MONTAJ ŞEMASI:

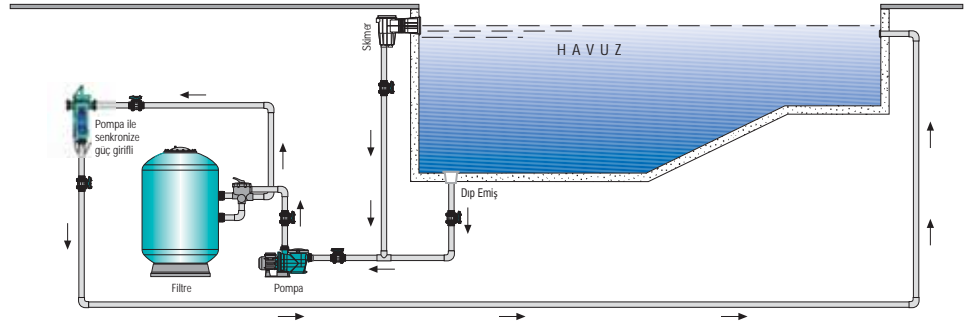

## Tuz-Klor Jeneratörleri için Tuz



Ürün	Kod	Stand. Paket	Ağırlık Kg	Hacim m <sup>3</sup>
• Granül Tuz, 25 kg	02317	1		
• Tablet Tuz, 25 kg	02318	1		



## Tuz-Klor Jeneratörleri - Umuma Açık Havuzlar

Orta büyüklükte otel ve site havuzları için tasarlanmıştır. Havuz suyunda, gözyaşındaki tuzluluk ile aynı oranda tuz konsantrasyonu sağlayarak, tuzdan elektroliz yoluyla klor üreten cihazlardır. Cihaz kireçlenmeye karşı elektrodunu belirli aralıklarla temizleme özelliğine sahiptir. Elektrodlar titanyumdan mamuldür ve 20.000 saat ömürlüdür. Bipolar Elektrod teknolojisi sayesinde düşük akım - uzun elektrod ömrü. Gövde korozyona dayanıklı elektrostatik boyalı-galvenizli sacdan mamuldür. Elektrod hücreleri şeffaf PVC'den üretilmiştir. Geri aydınlatmalı LCD ekranı mevcuttur. Cihaz sviç-mod'ludur. Tüm modeller deniz suyunda da kullanılabilir.



Ürün	Kod	Stand. Paket	Ağırlık Kg	Hacim m <sup>3</sup>
• Puritron GSC - 75	06435	1	15,000	
• Puritron GSC - 100	06436	1	20,000	
• Puritron GSC - 150	06437	1	25,000	

Model	Pool Hacim (m <sup>3</sup> )	Chlorine Production (g/h)	Voltage (VAC)	Voltage (VDC)	Current (A)	Power Consumption (W)	PVC Pipe (mm)	Weight (kg)	Device Dimensions (mm)	Cell Measurements (mm)
GSC75	200 - 250	75	220	24 max.	100	350	63	15	300x250x150	140 x 531
GSC100	250 - 300	100	220	24 max.	150	500	90	20	300x250x150	140 x 531
GSC150	300 - 350	150	220	24 max.	200	670	90	25	300x250x150	140 x 531

**Not:** Yukardaki havuz kapasiteleri havuzun günde 12 - 14 saat çalışması prensibiyle hesaplanmıştır.

### MONTAJ ŞEMASI:

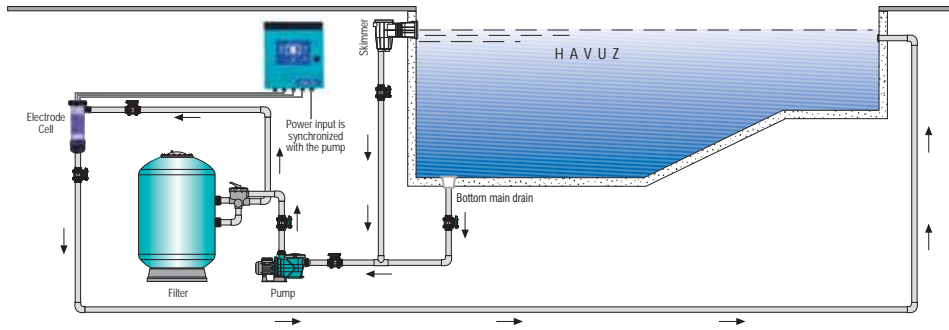

### TUZ KLOR JENERATORU KAPASİTE HESABI:

#### A- Günlük Klor İhtiyacı Hesabı:

1. Yüzücülerden Kaynaklanan Kayıplar: Havuza günlük olarak giren insan sayısı bilinmeli veya tahmin edilmelidir. Bu sayı en kalabalık güne göre düşünülmelidir. Yüzücü başına günlük kayıp Akdeniz Kuşağında 10 gr / gün'dür.
2. Güneş Kaybı (UV ışınlarının Kloru Parçalayıcı Etkisiyle): Bu kayıp Akdeniz Kuşağında ortalama havuz m<sup>3</sup>'ü başına 2,5 gr alınmalıdır.

$$\text{Günlük Saf Klor ihtiyacı (gr)} = \text{Yüzücü Sayısı} \times 10 \text{ gr} + \text{Havuz Hacmi (m}^3\text{)} \times 2,5 \text{ gr/m}^3$$

#### Örnek:

Günlük 250 kişinin kullandığı 1000 m<sup>3</sup> hacmindeki bir havuzdaki;  
 Günlük Klor İhtiyacı = 250 kişi x 10 gr/kişi + 1000 m<sup>3</sup> x 2,5 gr/m<sup>3</sup> = 5000 gr  
 12 saatlik filtrasyonla kapasite = 5000 gr/12 saat = 416 gr/saat ► SMC 500  
 24 saatlik filtrasyonla kapasite = 5000 gr/24 saat = 200 gr/saat ► SMC 250



## Puritron-GSC Tuz-Klor Jeneratörleri

Büyük halka açık ve yarışma havuzları için tasarlanmıştır. Cihaz, havuz suyunun gözyaşı damlası tuzluluğu ile elektrolizi ile klor üretir. Kireçlenmeye karşı standart bir temizleme döngüsü işlemine sahiptir. **Elektrotlar titanyumdan yapılmıştır ve 20.000 saat ömre sahiptir.** Korozyona dayanıklı paslanmaz çelik gövde. Metakrilattan yapılmış ve şeffaf elektrot hücresi. LCD ekrana sahiptir. Cihaz anahtarlama modunda. Tüm modeller deniz suyu ile kullanılabilir. Yukarıdaki tüm özelliklere ek olarak bu cihazda elektronik akım kontrolü, ısı ve akış kontrolü bulunmaktadır.

Ürün	Kod	Stand. Paket	Ağırlık Kg	Hacim m <sup>3</sup>
• Puritron GSC - 250	06438	1	40,000	
• Puritron GSC - 500	<b>06439</b>	1	60,000	
• Puritron GSC - 750	06440	1	80,000	
• Puritron GSC - 1000	06446	1	100,000	

Model	Chlorine Production (g/h) (5kg/m <sup>3</sup> salt)	Voltage (VAC)	Voltage (VDC)	Current (A)	Power Consumption (W)	PVC Pipe (mm)	Cell Measurements (mm)
GSC250	250	220	24 max.	50	1.350	63	750 x 450 x 900
GSC500	500	220	24 max.	100	2.540	63	1000 x 450 x 900
GSC750	750	220	24 max.	150	3.900	90	1250 x 450 x 900
GSC1000	1000	220	24 max.	200	5.000	90	1500 x 450 x 900



Şeffaf PVC Tüpten İmal Edilen Elektrod Hücreleri

### MONTAJ ŞEMASI:

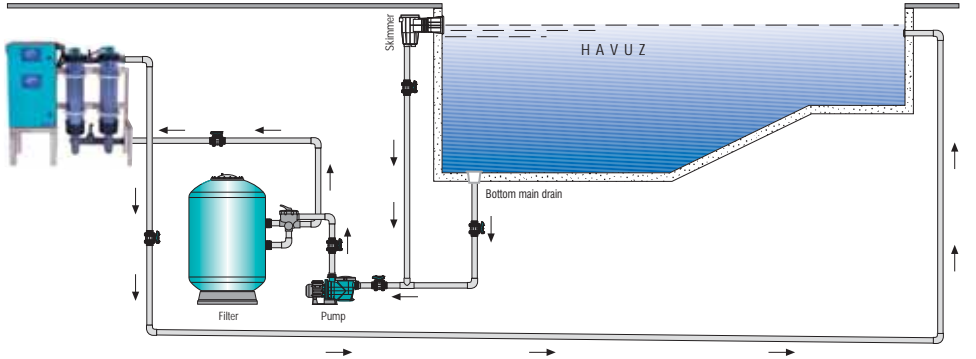

## Tuz-Klor Jeneratörleri - Anodik Koruma

Tuz-Klor jeneratörü kullanan havuzlarda, havuz içi - tesisat paslanmaz çelik malzemelerin elektrolitik korozyonunu önlemek amacıyla kullanılır. Elektrik bağlantısı pompa kontrol panosu toprak hattına yapılır.



- Tesisi kolaydır.
- Fiberglas havuzlarda "Elektrik şoku" koruması sağlar.
- Maksimum 4 bar - Ø 63 gövde.
- Anod kontrolü için şeffaf kapak.
- Saf çinkodur, ortalama ömrü 3 yıldır.

Ürün	Kod	Stand. Paket	Ağırlık Kg	Hacim m <sup>3</sup>
Ø 63 Anodik Koruma	06423	1		

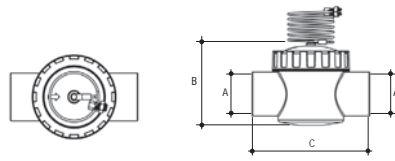

TİPİ	BOYUTLAR			
	BAGLANTI	A	B	C
GDF50-TE	63 mm	Ø63	129	190

### MONTAJ ŞEMASI:

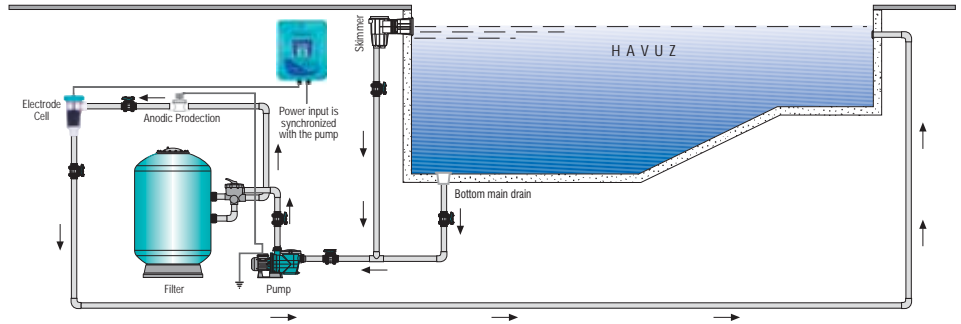

## Tuz-Klor Jeneratörleri - Elektrod Temizliği



### "SCALEX" Tuz Klor Jeneratörleri için Kireç Önleyici.

Tuz-Klor jeneratörü kullanan havuzlarda, sık karşılaşılan problemlerden birisi de elektrod üzerinde oluşan kireçlenmedir. Özellikle sert su kullanan havuzlarda ve deniz sularında bu sorunla sıklıkla karşılaşılır. Bu gibi durumlarda SCALEX'in düzenli kullanımı kesin çözüm sağlar. Başlangıç dozu: 2,5 l / 100m<sup>3</sup> havuz suyu. Bu rakam sert su kullanan havuzlarda 2 katına çıkarılmalıdır. Ardışık kullanım dozu: 2,5 l/6 ay.

Ürün	Kod	Stand. Paket	Ağırlık Kg	Hacim m <sup>3</sup>
• 5 l	075327	1	5,000	0,001
• 10 l	075328	1	10,000	0,007
• 20 l	<b>075329</b>	1	20,000	0,028

## Havuz Bilgi Panoları

























### Havuz Bilgi Panoları.

"Pool Director" 'den gelen bilgileri RS485 girişi aracılığıyla alarak gösteren sayısal panolardır. Dört satır halinde pH, ORP, Havuz suyu sıcaklığı, Hava sıcaklığı (PANO I) + bilgisayar yardımıyla KAYAR YAZILI duyuru imkanı (PANO II). Hava sıcaklığı sensörü pano üzerindedir. h=160 mm karekter ~ 60 m'den rahatlıkla okunur. Dış ortam kullanımına uygundur. Besleme gerilimi 220V AC'dir. **Kayar yazı program bedeli fiyata dahildir.**

Ürün	Kod	Stand. Paket	Ağırlık Kg	Hacim m <sup>3</sup>
• PANEL I; h=160 mm character ~640 x 640 x 90 mm	0632142	1		
• PANEL II; h=160 mm character~1280 x 480 x 90 mm	0632152	1		

Firmamız, müşteriye ihbarda bulunmaksızın liste muhteviyatı tüm ürünlerinde değişiklik yapma hakkını mahfuz tutar.

## Tuz-Klor Jeneratörleri - Yedekleri

Ürün	Kod	Stand. Paket
 GSC10 için Bipolar Elektrod <b>(Eski)</b>	<b>06430YE01</b>	1
 GSC15 için Bipolar Elektrod <b>(Eski)</b>	<b>06428YE</b>	1
 GSC20 için Bipolar Elektrod <b>(Eski)</b>	<b>06425YE01</b>	1
 GSC30 için Bipolar Elektrod <b>(Eski)</b>	<b>06426YE01</b>	1
 GSC Elektrod Gövde Rakoru <b>(Eski)</b>	0643103	1
 GSC Elektrod Gövde O-ring <b>(Eski)</b>	0643105	1
 GSC Elektrod Bağlantı Kablosu <b>(Eski)</b>	0643113	1
 GSC10 için Bipolar Elektrod (Pimli) <b>(Yeni)</b>	<b>06430YE</b>	1
 GSC15 için Bipolar Elektrod (Pimli) <b>(Yeni)</b>	<b>064301YE</b>	1
 GSC20 için Bipolar Elektrod (Pimli) <b>(Yeni)</b>	<b>06425YE</b>	1
 GSC30 için Bipolar Elektrod (Pimli) <b>(Yeni)</b>	<b>06426YE</b>	1
 GSC Elektrod Gövde Rakoru <b>(Yeni)</b>	0643117	1
 GSC Elektrod Gövde O-ring <b>(Yeni)</b>	860488	1
 GSC Elektrod Bağlantı Kablosu <b>(Yeni)</b>	0643104	1
 GSC 10-20-30 Elektrod Gövdesi	0643102	1
 GSC 230 VAC Elektrik Bağlantı Kablosu	<b>EB71549</b>	1
 GSC 50 Elektrod	0643401	1
 GSC 75 Elektrod	0643501	1
 GSC 100 Elektrod	0643601	1
 GSC 150 Elektrod	0643701	1
 GSC 250-500 Elektrod	0643801	1
 GSC 50-100 Elektrod Gövdesi	0643402	1
 GSC 75-150 için Elektrod Gövdesi	0643403	1



Eski Elektrot



Eski Elektrot Rakoru



Yeni Elektrot



Yeni Elektrot Rakoru



## Ultraviole UV-C Dezenfeksiyon Sistemleri



06NTUV40T

Ultraviole Dezenfeksiyon Sistemleri 220-280 nanometre dalga boyundaki ultraviole ışınının canlı organizmalar üzerindeki öldürücü etkisinin kullanılması prensibiyle çalışır. Bu dalga boyundaki ışının mikro organizmaların hücre duvarlarını çökerterek öldürmesi belli bir temas süresini gerektirir. UV cihazlarının tasarımı, verilen debiye göre bu temas süresini sağlayacak şekilde yapılmıştır. UV ışınımı 4 ayrı spektrumda ele alınır: UV-A, UV-B, UV-C ve Vakum UV. Su dezenfeksiyonunda kullanılan spektrum yukarıda belirtilen dalga boyuna sahip UV-C spektrumudur.

### UV-C Sisteminin Avantajları :

- Klor ve kimyasal tüketimini %50 - %80'e varan ölçülerde azaltır.
- Tüm mikroorganizmalara karşı etkilidir.
- Klorun yol açtığı cilt tahripli, göz yanması, allerji, astım ve benzeri yan etkileri ortadan kaldırır.
- Bağlı klor bileşiklerini (=kloraminler) ve diğer zararlı organik bileşikleri yok eder.
- Tüm kimyasalların kullanımını düşürür ve suda zararlı artık bırakmaz.
- Düşük işletme maliyeti ve çevre dostu teknoloji...

Aşağıdaki cihazlar Ev Havuzları için tasarlanmıştır.

Tüm modeller 316L kalite paslanmaz çelik gövdeli olup, +%35 ıfılma verimi sağlar. Cihazlar ampul çalışma ömrünü gösteren **zaman saati** ile komplemdir. Cihaz ampul ömrü tamamlandığında uyarı verir. Ayrıca 130 watt cihazın çıkış ağzında havuz sirkülasyon sistemi durduğunda ampülü devreden çıkaran **akış şalteri** de mevcuttur. Bu modelde en etkili UV-C ışınımı sağlayan **AMALGAM** ampul kullanılmıştır. Max. çalışma basıncı 2 bar. Lamba ömrü 9000 saat.



06NTUV130TF

Ürün	Kod	Stand. Paket
• Havuz UV-C 40 Cihaz, Zaman Saatli, 40 m <sup>3</sup> 'e kadar	<b>06NTUV40T</b>	1
• Havuz UV-C 75 Cihaz, Zaman Saatli, 75 m <sup>3</sup> 'e kadar	<b>06NTUV75T</b>	1
• Havuz UV-C 130 Cihazı, Zaman Saatli, Akış şalterli, 150 m <sup>3</sup>	<b>06NTUV130TF</b>	1

Teknik Özellikler	NT-UV40-T	NT-UV75-T	NT-UV130-TF
Havuz Hacmi (m <sup>3</sup> )	40	75	150
Max. Debi (m <sup>3</sup> /h)	20	25	30
Max. Çalışma Basıncı (bar)	3	3	3
Çap (mm)	72	72	72
Uzunluk (cm)	60	100	100
Çıkış Çapı (mm)	63-50	63-50	63-50
Paslanmaz Çelik	316L	316L	316L
Elektronik Balast	120-240V AC 50/60Hz	120-240V AC 50/60Hz	120-240V AC 50/60Hz
Max. Akım (Amper)	0,27	0,5	1,1
Lamba Gücü (W)	40	75	130
Dalga Boyu (nm)	253,7	253,7	253,7
Zaman Ayarı	Var	Var	Var
Lamba Değişim Uyarısı	Var	Var	Var
Akış şalteri	-	-	Var
Kimyasal Kullanım Azalımı	%80	%80	%80
Ağırlık (kg)	4	5	5,5
Ambalaj Ölçüleri (mm)	260 x 110 x 550	280 x 150 x 1010	280 x 150 x 1010

## Ultraviole UV-C Dezenfeksiyon Sistemleri

Aşağıdaki cihazlar Yarı Umuma Açık (Otel, site, okul...) ve Umuma Açık Havuzlar için tasarlanmıştır. Tüm modeller (Buster Serisi) 316L kalite paslanmaz çelik gövdeli olup, +%35 ışımaya verimi sağlar. Cihazlar ampul çalışma ömrünü gösteren **zaman saati** ile komplemdir. Cihaz ampul ömrü tamamlandığında uyarı verir.

Ayrıca 130 watt cihazın çıkış ağzında havuz sirkülasyon sistemi durduğunda ampülü devreden çıkaran **akış şalteri** de mevcuttur. Bu modelde en etkili UV-C ıflınımı sağlayan Philips marka AMALGAM ampul kullanılmıştır.

Ürün	Kod	Stand. Paket	Ağırlık Kg	Hacim m <sup>3</sup>
Havuz Buster-C 140W Amalgam, Zaman Saatli, Akış şalterli, 150 m <sup>3</sup>	<b>06B210007</b>	1	8,500	
Havuz UV-C XPERT 420W Cihazı, Zaman Saatli, Akış şalterli, 450 m <sup>3</sup>	<b>06B200031</b>	1	30,000	

Teknik Özellikler	B210007	B200031
Havuz Hacmi (m <sup>3</sup> )	150	450
Max. Debi (m <sup>3</sup> /h)	23	49
Max. Çalışma Basıncı (bar)	2,5	2,5
Çap (mm)	114	219
Uzunluk (cm)	930	930
Çıkış Çapı (mm)	63	90
Paslanmaz Çelik	316L	316L
Elektronik Balast	230V AC 50/60Hz	230V AC 50/60Hz
Max. Akım (Amper)	0,7	1,9
Lamba Gücü (W)	140	3 x 140
Dalga Boyu	253,7	253,7
Lamba Voltajı	70	70
Lamba Akımı (Amper)	2,1	2,1
UV-C 100h çıkış (W)	140	3 x 140
µW/cm <sup>2</sup> 1 metre mesafeden	468	3 x 468
Lamba Tipi	Philips TUV 130 W 4P-SE Amalgam	Philips TUV 130 W 4P-SE Amalgam
Zaman Ayarı	Var	Var (3x)
Lamba Değişim Uyarısı	Var	Var (3x)
Akış şalteri	Var	Var
Kimyasal Kullanım Azalımı	%80	%80
Ağırlık (kg)	8,5	30
Ambalaj Ölçüleri (mm)	265 x 190 x 1065	1150 x 365 x 365



## Ultraviole UV-C Dezenfeksiyon Sistemleri

**Blue lagoon**



**Su depolarının dezenfeksiyonu için tasarlanmış UV-C cihazı.** 10 m kablosu ve montaj takımı ile kompledir. Tankın duvar/cidarına monte edilemediği durumlarda deponun içine serbest olarak da yerleştirilebilir. Deniz suyuna dayanıklıdır.

Ürün	Kod	Stand. Paket	Ağırlık Kg	Hacim m <sup>3</sup>
• UV-C Cihazı, Su Depoları için	<b>06C100120</b>	1		
• UV-C Cihazı, Montaj Takımı	<b>06C100121</b>	1		



Tank Bağlantı Seti

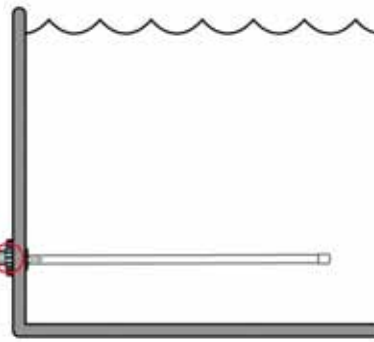

Teknik Özellikler	B714404039581
Çap (mm)	35
Uzunluk (cm)	80
Elektronik Balast	230V AC 50/60Hz
Max. Akım (Amper)	0,57
Lamba Gücü (Watt)	75
Dalga Boyu	253,7
Lamba Voltajı (V)	97
Lamba Akımı (Amper)	0,80
UV-C 100h çıkışı (W)	25
µW/cm <sup>2</sup> 1 metre mesafeden	230
Lamba Tipi	Van Erp UV-C Budget 75 W
Ağırlık (kg)	2
Ambalaj Ölçüleri (mm)	70 x 220 x 840

## Ozon Jeneratörleri-CORONA DISCHARGE



06421 - 06424



06451 - 06452



### GEMAŞ HYDROZONE Corona Discharge Ozon Jeneratörleri.

Cihazda üretilen ozon gazı venturi sistemiyle havuz basma hattına emdirilir. Serbest hava emişi ile çalışmakta olup; baypas vanalı venturisi, su tutucusu ( Bkz. sayfa 193 ) ve cihaz üzerindeki debimetresi ile kompledir. Tesisatta Statik Mikser kullanılması tavsiye edilir. (Bkz. sayfa 193) (Tesisat çapından bir boy büyük)

Ürün	Kod	Stand. Paket	Ağırlık Kg	Hacim m <sup>3</sup>
• HOZ CD-05, 5 gr/h	06421	1		
• HOZ CD-15, 15 gr/h*	06424	1		
• HOZ CD-08, 8 gr/h	06451	1		
• HOZ CD-25, 25 gr/h*	06452	1		

(\* Oksijen konsantratörü ile birlikte kullanılmalıdır.)



### GEMAŞ HYDROZONE Corona Discharge PAKET Ozon Sistemleri.

5 g/h kapasiteli cihazın jet pompası, otomatik gaz tahliye vanası, PVC temas tankı, deozonizasyon için aktif karbon tankı, venturisi, su tutucu PVC tankı, PVC'den mamul taşıyıcı gövde ve sehpa, gerekli mekanik ve elektrik tesisatı ile komple. İstendiği takdirde oksijen konsantratörü ile birlikte kullanılabilir.

Ürün	Kod	Stand. Paket	Ağırlık Kg	Hacim m <sup>3</sup>
HOZ CD-05, 5gr/h Kompakt Ünite	<b>06421C</b>	1		

## Ozon Jeneratörleri-CORONA DISCHARGE

### GEMASİ HYDROZONE Corona Discharge PAKET Ozon Sistemleri.

10 ve daha üstü modeller; oksijen konsantratörü, ozona dayanıklı temas deozonizasyon tankı, otomatik gaz deflarj ventili, fazla ozon yokedicisi filtresi ile birlikte tesis edilmelidir. Mevcut havuz tesisatına kolaylıkla adapte edilebilecek paket sistemler afağıdadır. Paket fiyatına gerekli miktarda kuvars kumu ile otomatik pH ve ORP kontrol sistemi dahildir. İstanbul içi, ifletmeye alma bedeli de fiyata dahildir.

Ürün	Kod	Stand. Paket	Ağırlık Kg	Hacim m <sup>3</sup>
• HOZ CDP-10, 10 gr/h-2" bağılantı	06424P	1		
• HOZ CDP-20, 20 gr/h-2" bağılantı	06425P	1		
• HOZ CDP-50, 50 gr/h-3" bağılantı	06427P	1		



## Oksijen Konsantratörü

Ürün	Kod	Stand. Paket	Ağırlık Kg	Hacim m <sup>3</sup>
• 5 l/h ( 5 - 20 gr/h cihazlar için)	064201	1		
• 10 l/h ( 50 gr/h cihazlar için)	064203	1		



## Oxygen Konisi

Oksijen ihtiyacının kritik olduğu tüm uygulama alanlarında (atık su arıtma tesisleri, su temini yapılan baraj gölleri, nehirler, rekreasyonel alanlardaki ötrofikasyon ve kirlenmeye açık olan göl ve göletler, gıda zincirinde kritik bir yere sahip olan balık yetiştiriciliği çiftlikleri vb.) etkin bir şekilde kullanılabilen ve muadillerine göre çok yüksek oranlarda söz konusu ortamlarda oksijenlendirme seviyesini en üst seviyeye çekebilen (süper oksijenlendirme) özel tasarım bir ünitidir.

Ürün	Kod	Stand. Paket	Ağırlık Kg	Hacim m <sup>3</sup>
• Ø900 mm Oxygen Konisi Max Çalışma Basıncı 2 bar	064400	1		
• Ø1000 mm Oxygen Konisi Max Çalışma Basıncı 2 bar	064401	1		
• Ø1200 mm Oxygen Konisi Max Çalışma Basıncı 2 bar	064402	1		
• Ø1400 mm Oxygen Konisi Max Çalışma Basıncı 2 bar	064403	1		
• Ø1600 mm Oxygen Konisi Max Çalışma Basıncı 2 bar	064404	1		



## Ozon Venturileri

**Ozon Venturileri.** Cihazda üretilen ozon gazı venturi sistemiyle havuz basma hattına emdirilir. Serbest hava emişi ile çalışmakta olup; emiş hattının su tutucu ve/veya çekvalf ile birlikte tesis edilmesi gerekir. PVDF malzemeden üretilmiş olup, her türlü kimyasala dayanıklıdır.

Ürün	Kod	Stand. Paket	Ağırlık Kg	Hacim m <sup>3</sup>
• Venturi-3/4"-1/4", Göbek 1-3 m <sup>3</sup> /h	06441	1		
• Venturi-1"-1/2", Göbek 3-10 m <sup>3</sup> /h	06442	1		
• Venturi-1 1/4"-1/2", Göbek 10-25 m <sup>3</sup> /h	06443	1		
• Venturi-2"-1/4", Göbek 30-50 m <sup>3</sup> /h	06444	1		





## Ozon Jeneratörleri-CORONA DISCHARGE



Ozon Kapasitesi (g/h)	Havuz Debisi (m <sup>3</sup> /h)		Önerilen Havuz Hacmi (m <sup>3</sup> )		Temas + Deozonizasyon Tankı Çapı Ø (mm) - h (mm)
	Kısmi Akışlı	Tam Akışlı	Kısmi Akışlı	Tam Akışlı	
15	75	15	375	75	Ø 615 - 1550
25	150	25	750	150	Ø 1250 - 2500
40	200	40	1000	200	Ø 1400 - 2500
50	250	50	1250	250	Ø 1400 - 2500
(Ort. Devir Daim Süresi: 5 saat)					

**Not:** Kapalı havuzlarda yukarıdaki değerler %10 eksik düşünülmelidir.

### TAM AKIŞLI OZON SİSTEMİ: Temas + Deozonizasyon Tankı ile;

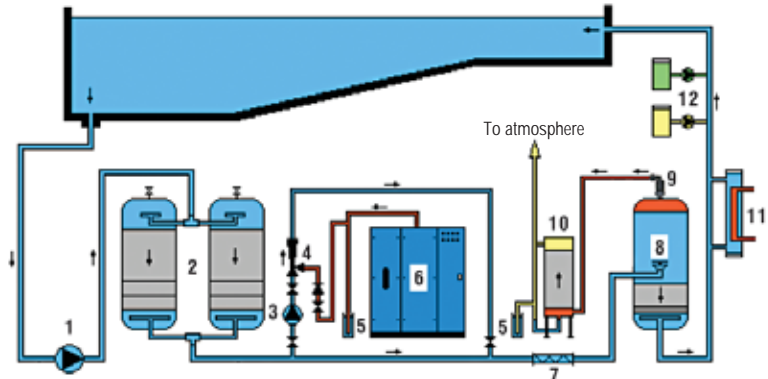

- |                              |                               |                                 |
|------------------------------|-------------------------------|---------------------------------|
| 1- Havuz sirkülasyon pompası | 5- Su tutucu                  | 9- Otomatik tahliye vanası      |
| 2- Kum filtreleri            | 6- Ozon jeneratörü            | 10- Deşarj ozon filtresi        |
| 3- Venturi pompası           | 7- Statik mikser              | 11- Havuz ısıtıcısı             |
| 4- Ozon venturisi            | 8- Temas + Aktif karbon tankı | 12- Havuz dezenfeksiyon sistemi |

### UZON DOZU:

<b>32°C'ye kadar:</b>	0,8 g/m <sup>3</sup> devir daim debisi (Orta yoğunlukta kullanılan havuzlar için)
	1,0 g/m <sup>3</sup> devir daim debisi (Yoğun kullanımlı havuzlar için)
<b>32°C üzerinde:</b>	1,2 g/m <sup>3</sup> devir daim debisi (Orta yoğunlukta kullanılan havuzlar için)
	1,5 g/m <sup>3</sup> devir daim debisi (Yoğun kullanımlı havuzlar için)

**Ozon Temas Süresi:** 2 dakika

**Aktif Karbon Yatak Derinliği:** En az 500 mm



WSU TUTUCU  
(Bkz. Sayfa 193)

### KİSMİ AKIŞLI OZON SİSTEMİ: Temas + Deozonizasyon Tankı ile;

**Kısmi Akış Debisi:** Toplam debinin %20'si.

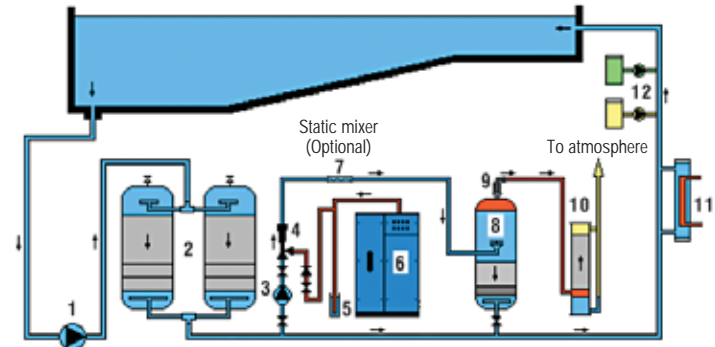

- |                              |                               |                                 |
|------------------------------|-------------------------------|---------------------------------|
| 1- Havuz sirkülasyon pompası | 5- Su tutucu                  | 9- Otomatik tahliye vanası      |
| 2- Kum filtreleri            | 6- Ozon jeneratörü            | 10- Deşarj ozon filtresi        |
| 3- Venturi pompası           | 7- Statik mikser              | 11- Havuz ısıtıcısı             |
| 4- Ozon venturisi            | 8- Temas + Aktif karbon tankı | 12- Havuz dezenfeksiyon sistemi |



STATİK MİKSER  
(Bkz. Sayfa 193)

## Ozon Jeneratörleri-UV Metoduyla

### GEMAŞ HYDROZONE Ozon Jeneratörü. MODEL HOZ-01.

Cihazda üretilen ozon gazı venturi sistemiyle havuz basma hattına emdirilir. Cihaz, baypas vanalı venturisi ile kompledir. Mevcut havuz tesisatlarına kolaylıkla tesis edilebilecek şekilde tasarlanmıştır. Tek ampullü, maksimum 90 m<sup>3</sup>'e kadar ev havuzları içindir ve 0,248 gr/h ozon üretir. Çift ampullü, maksimum 150 m<sup>3</sup>'e kadar ev havuzları içindir ve 0,437 gr/h ozon üretir.



Ürün	Kod	Stand. Paket	Ağırlık Kg	Hacim m <sup>3</sup>
• Tek ampullü	06411	1	13,000	0,051
• Çift ampullü	06412	1	14,000	0,051

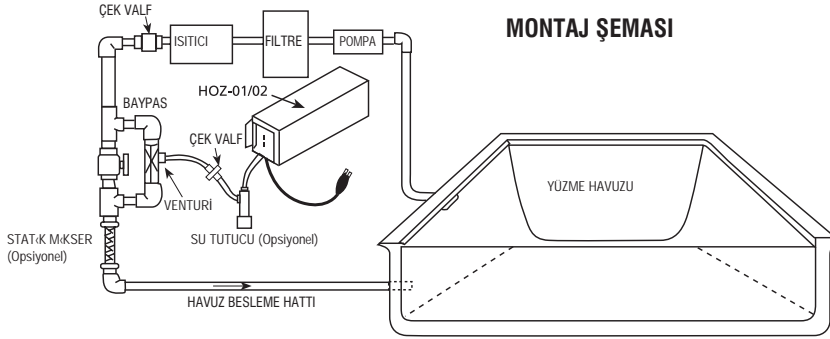

### GEMAŞ HYDROZONE Ozon Jeneratörü için Yedek Ampul.

Ürün	Kod	Stand. Paket	Ağırlık Kg	Hacim m <sup>3</sup>
	<b>064101</b>	1	0,616	0,003



### Ozon Jeneratörleri için Su Tutucu ve Çekvalf.

Sistem durdurulduğunda, suyun geri akışla cihaza tıfıması önler.

Ürün	Kod	Stand. Paket	Ağırlık Kg	Hacim m <sup>3</sup>
• Su Tutucu	<b>064102</b>	1		
• Çekvalf, 6 mm bağlantılı - PP	064103	1		

064102

064103

### Statik Mikser. Ozonun suda homojen şekilde karışımını sağlar.

Tesisat çapından 1 boy büyük seçiniz.

Ürün	Kod	Stand. Paket	Ağırlık Kg	Hacim m <sup>3</sup>
• 1,5"	0641031	1		
• 2"	0641032	1		
• 2,5"	0641033	1		
• 3"	0641034	1		



0641031

### GEMAŞ CORONA Ozon Jeneratörü için Gaz Tahliye Vanası. Ozona dayanıklı sülfon gövde.

Ürün	Kod	Stand. Paket	Ağırlık Kg	Hacim m <sup>3</sup>
0,5 - 316 P.Çelik Flatör	0641041	1	0,616	0,003



## Ozon + UltraViole Kombine Dezenfeksiyon Sistemi



CE

Ozon + UV Cihazı, bir taraftan özel dalga boyulu UV ampülü içerisinde oluşturulan ozonu venturi yardımıyla emip, havuz sirkülasyon suyuna aktarırken, diğer taraftan aynı ozon ampulünün kuvars kılıfından havuz suyuna direkt ışınımıyla kombine dezenfeksiyon işlevini gerçekleştirir. Cihazda üretilen ozon gazı venturi sistemiyle havuz basma hattına emdirilir. Cihaz, baypas vanalı venturisi ile kompledir. Mevcut havuz tesisatlarına kolaylıkla tesis edilebilecek şekilde tasarlanmıştır. Cihaz gövdesi 316L paslanmaz çeliktir. Ampülü ömrünü tamamladığında sinyalle haber verir, zaman saatlidir. Venturinin emiş gücü girişteki manometreyi 0,4 - 0,7 bar aralığında tutarak vana yardımıyla ayarlanır. Ampul gücü 87 wat, ışınım gücü 28 wat, ozon çıkışı 0,6 g/h'tir. Üretici tarafından tavsiye edilen havuz kapasitesi tablodaki gibidir.

Ev havuzlarında klor kullanımını %90'a kadar azaltabilir. Ozon yardımıyla sudaki güneş yağları, kozmetikler, üre ve ter yok edilir. Bu işlemlerin ardından UV-C ışınımına maruz kalan havuz suyu dezenfeksiyonla birlikte artık ozonu da sıfırlar.

Ürün	Kod	Stand. Paket	Ağırlık Kg	Hacim m <sup>3</sup>
Ozon + UV-C Device (Gemaş OEM)	<b>06NTUV87TO</b>	1	7,700	

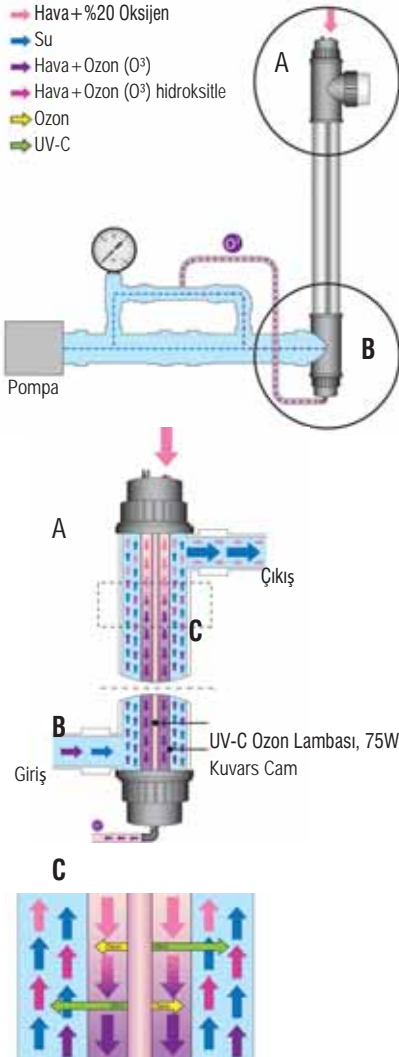

## Bakır İyonizasyon + UV Kombine Dezenfeksiyon Sistemi

Ev havuzları içindir. Klor ihtiyacını tamamen ortadan kaldırabilir. Dezenfeksiyonu %80 oranında UV-C ile %20 oranında bakır iyonizasyonu ile sağlar. Havuz suyunda küf, bakteri ve yosun oluşumunu kontrol eder. Ayrıca suya vermiş olduğu + yüklü iyonlar yardımıyla etkin bir flokülasyon da sağlar.

Bakır elektrolizi + UV-C kombine çalışır. 253,7 mm dalga boyundaki UV ışını bakteriler ve virüsler üzerinde son derece etkilidir. 316L paslanmaz çelik gövde normalden %35 fazla ışınım sağlar. UV + Klor kombinasyonundaki klorun tampon oluşturma görevini bakır iyonları sağlar. Sistemde filtreden sonra tesis edilir. Cihaz suya sürekli bakır iyonu verilmesini sağlar. +2 yüklü bakır iyonları bakteri, yosun, diğer primitif organizmaların hücre duvarını yıkararak öldürür. Cihazla birlikte verilen test aletiyle 2 haftada bir bakır konsantrasyonu ölçülür ve 0,7 ppm mertebesinde bakır konsantrasyonunun sürekliliği sağlanır. Cihaz 70 m<sup>3</sup>'e kadar ev havuzları için idealdir.

Bakır iyonizasyon sistemi mevcut havuzlarda yosun öldürücü ve topaklayıcı kimyasal ajanları rahatlıkla ve etkili bir biçimde ikame eder.



Ürün	Kod	Stand. Paket	Ağırlık Kg	Hacim m <sup>3</sup>
Bakır İyonizasyon + UV-C Cihazı	<b>06B200003</b>	1	6,000	

Teknik Özellikler	B200005
Havuz Hacmi (m <sup>3</sup> )	70
Max. Debi (m <sup>3</sup> /h)	25
Max. Çalışma Basıncı (bar)	2
Çap (mm)	72
Uzunluk (cm)	100
Çıkış Çapı (mm)	63-50
Paslanmaz Çelik	316L
Elektronik Balast	230V AC 50/60Hz
Max. Akım (Amper)	0,57
Lamba Gücü (W)	75
Dalga Boyu	253,7
Lamba Voltajı	97
Lamba Akımı (Amper)	0,80
UV-C 100h çıkış (W)	25
µW/cm <sup>2</sup> 1 metre	230
Lamba Tipi	Blue Lagoon UV-C 75 W
Ozon	Var - 0,7 gr/h
Lamba Değişim Uyarısı	Var
Kimyasal Kullanım Azalımı	%90
Ağırlık (kg)	6
Ambalaj Ölçüleri (mm)	280 x 150 x 1010

Bu ürün satışı mevcut stoklarla sınırlıdır. Lütfen sipariş vermeden önce stok durumunu sorunuz.

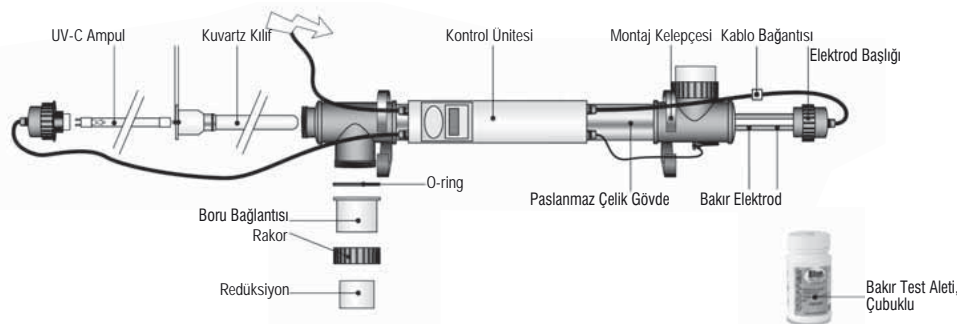
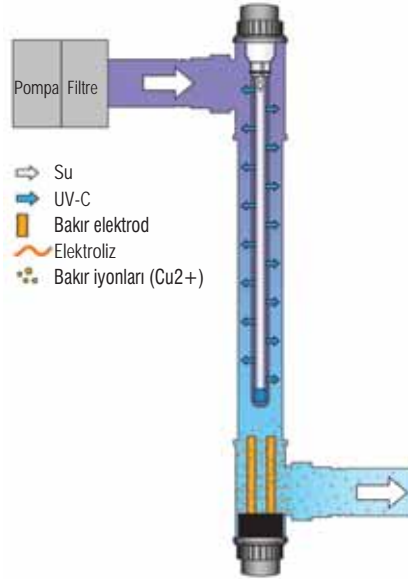



## Yüzer-Solar Bakır İyonizasyon Sistemi



### SOLAR CLEAR, bakır + çinko alaşımlı iyonizasyon sistemi.

Güneş pili ile çalışır. Max. 120 m<sup>3</sup> 'e kadar havuzlar içindir. Klor veya muadili oksidasyonlu dezenfektan ihtiyacını %80 azaltır. Ev havuzlarında; kloruz uygulama için ozon, UV ve/veya Dechloramin ile birlikte kullanılabilir. Bakırın sentetik maddeleri çözücü etkisi nedeniyle LINER havuzlarda tercih edilmemelidir. Yosun öldürücü ve topaklayıcı etkisi nedeniyle bu kimyasalların kullanımı zorunlu değildir. pH'ı etkilemez. Sertliği yüksek sularda kireci anot üzerinde toplamak suretiyle suyu yumuşatır. Ancak bu tip havuzlarda anodun paket içerisindeki tel fırça ile periyodik olarak temizlenmesi gerekir.

Temizlik fırçası ve çubuklu bakır test aleti ile komplemdir. «deal bakır konsantrasyonu 0,5 ppm'dir. 70 m<sup>3</sup> üzerindeki havuzlarda sürekli kullanım gerektiyken, daha küçük tonajlı havuzlarda yarım zamanlı kullanım yeterli olacaktır.

Min. bakır konsantrasyonu 0,3 ppm muhafaza edilmelidir. Elektrod ömrü kullanıma bağlı olarak yaklaşık 12 - 24 aydır.

Ürün	Kod	Stand. Paket	Ağırlık Kg	Hacim m <sup>3</sup>
Solar Clear	0601	1		

## Solar Bakır İyonizasyon Sistemi Yedekleri



0601Y01

0601Y02

Ürün	Kod	Stand. Paket	Ağırlık Kg	Hacim m <sup>3</sup>
• Anod	<b>0601Y01</b>	1		
• Filtre	<b>0601Y02</b>	1		
• Sıkma Vidası	<b>0601Y03</b>	1		
• Bakır Test Aleti, çubuklu	0834	1		
• Tel Fırça	<b>0601Y04</b>	1		



0601Y02

### DECHLORAMIN ile kullanımı tavsiye edilir.

### “DECHLORAMIN” Bağlı klor giderme için kloruz, bol oksijenli şoklama ajanı.

Dozlamadan hemen sonra havuza girilebilir. Ozonlu ve iyonizasyonlu havuzlarda az miktarda kullanılması gereken klorun alternatifidir.

Ürün	Kod	Stand. Paket	Ağırlık Kg	Hacim m <sup>3</sup>
• 1 kg	07611	1	1,000	0,002
• 5 kg	07612	1	5,000	0,009
• 25 kg	07613	1	10,000	0,023



07613

DECHLORAMIN	Kloruz Şoklama Ajanı	Bağlı Klor Gidermek, Oksidasyon ve Berraklaftırmak için	10 m <sup>3</sup> Havuz suyuna 100 gr/hafta (Ev havuzlarında)	10 m <sup>3</sup> Havuz suyuna 150 gr/hafta (Umuma ait havuzlarda)
-------------	----------------------	---	---	--

# PROJE HİTLİ



07 Havuz Kimyasalları

191



08 Test Aletleri

201



## Dezenfektanlar

### “FASTCHLOR” Stabilize Diklor Granülü, %56

%56 veya %60 klor içeriğine sahip hızlı çözünen stabilize granül klor.



Ürün	Kod	Stand. Paket	Ağırlık Kg	Hacim m <sup>3</sup>
• 5 kg	071111	1	5,000	0,006
• 10 kg	071112	1	10,000	0,012
• 15 kg	071113	1	15,000	0,017
• 25 kg	071116	1	25,000	0,033
• 30 kg	071114	1	30,000	0,033
• 50 kg	071115	1	50,000	0,057

### “FASTCHLOR 100” Stabilize Triklor Granülü, %90 Klor içeriği

%90 klor içeriğine sahip yavaş çözünen stabilize granül triklor.



Ürün	Kod	Stand. Paket	Ağırlık Kg	Hacim m <sup>3</sup>
• 5 kg	071131	1	5,000	0,006
• 10 kg	071132	1	10,000	0,012
• 15 kg	071133	1	15,000	0,017
• 25 kg	071136	1	25,000	0,033
• 30 kg	071134	1	30,000	0,033
• 50 kg	071135	1	50,000	0,057

### “TABCHLOR” Stabilize Triklor Tableti, 200 gr %90 Klor içeriği

%90 klor içerikli yavaş çözünen stabilize triklor 200 gr tablet formunda



Ürün	Kod	Stand. Paket	Ağırlık Kg	Hacim m <sup>3</sup>
• 5 kg	0712311	1	5,000	0,006
• 10 kg	0712312	1	10,000	0,012
• 15 kg	0712313	1	15,000	0,017
• 20 kg	0712314	1	20,000	0,022
• 50 kg	0712315	1	50,000	0,057

### “TABCHLOR-Multi” Stabilize Triklor Tableti, 200 gr.

Yavaş çözünen stabilize Triklor + Yosun önleyici + Çöktürücü etkili tablet



Ürün	Kod	Stand. Paket	Ağırlık Kg	Hacim m <sup>3</sup>
• 5 kg	0714241	1	5,000	0,006
• 10 kg	0714244	1	10,000	0,012
• 15 kg	0714242	1	15,000	0,017
• 25 kg	0714245	1	25,000	0,022
• 50 kg	0714243	1	50,000	0,057

## Dezenfektanlar ve Klor Stabilizatörü

### “KALSİYUM HIPOKLORİT” %70’lik.

Ürün	Kod	Stand. Paket	Ağırlık Kg	Hacim m <sup>3</sup>
• 40 kg Granül	071125	1	40,000	0,044
• 40 kg Tablet	071226	1	40,000	0,044



### “FASTCHLOR L”.

Sodyum Hipoklorit, %12 klor içeriği.

Ürün	Kod	Stand. Paket	Ağırlık Kg	Hacim m <sup>3</sup>
• 10 l / 12 kg	071311	1	10,000	0,012
• 20 l / 25 kg	071313	1	20,000	0,028
• 25 l / 30 kg	071315	1	25,000	0,044
• 30 l / 36 kg	071312	1	30,000	0,044



### “CHLORSTAB” izosiyanürik asit - klor stabilizatörü.

Fastchlor L, Kalsiyum Hipoklorit ve Tuz Klor Jenaratörüyle kullanılabilir.

**Klor sarfiyatını en az %100 oranında azaltır.**

Ürün	Kod	Stand. Paket	Ağırlık Kg	Hacim m <sup>3</sup>
• 5 kg	075391	1	5,000	0,008
• 10 kg	075392	1	10,000	0,017
• 20 kg	075393	1	20,000	0,023
• 50 kg	075395	1	50,000	0,057



CHLORSTAB	izosiyanürik Asit	Klor Stabilizatörü	100 m <sup>3</sup> Havuz suyuna 5 kg ilk doz. Müteakip doz test sonuçlarına göre Max.100 ppm
-----------	-------------------	--------------------	--



## Klorsuz Şoklama Ajanı



### “DECHLORAMIN”.

**Bağlı klor giderme için klorsuz, bol oksijenli şoklama ajanı.** Dozlamadan hemen sonra havuza girilebilir. Ozonlu havuzlarda az miktarda kullanılması gereken klorun alternatifidir. Yüksek oksidasyon gücüyle havuz suyunu berraklaştırır. Metal iyonlarını okside eder.

Ürün	Kod	Stand. Paket	Ağırlık Kg	Hacim m <sup>3</sup>
• 5 kg	07612	1	5,000	0,006
• 10 kg	07617	1	10,000	0,011
• 25 kg	07613	1	25,000	0,027



### “OXYTRONE”

**Bağlı klor giderme için klorsuz, Oksijenli şoklama Ajanı.** Dozlamadan hemen sonra havuza girilebilir. Ozonlu havuzlarda az miktarda kullanılması gereken klorun alternatifidir. Yüksek oksidasyon gücüyle havuz suyunu berraklaştırır. Metal iyonlarını okside eder.

Ürün	Kod	Stand. Paket	Ağırlık Kg	Hacim m <sup>3</sup>
• 5 kg	071151	1	5,000	0,006
• 10 kg	071152	1	10,000	0,011
• 25 kg	071153	1	25,000	0,027



### “CHLORINE-OUT”

**Klor Sıfırlama Ajanı.** Bağlı klor sorunu olan havuzlarda veya yüksek klor bulunan havuzlarda havuz suyunun toplam klorunu sıfırlamak için kullanılır. 100 m<sup>3</sup> havuz suyunun toplam klorunu 1 ppm düşürmek için 300 gr suda çözülür, havuza dozlanır.

Ürün	Kod	Stand. Paket	Ağırlık Kg	Hacim m <sup>3</sup>
• 5 kg	071144	1	5,000	0,006
• 10 kg	071145	1	10,000	0,011
• 25 kg	071146	1	25,000	0,027

## pH Değeri Düzenlemesi



### “pH (-) DOWN”.

Toz pH düşürücü.

Ürün	Kod	Stand. Paket	Ağırlık Kg	Hacim m <sup>3</sup>
• 7 kg	072111	1	7,000	0,006
• 15 kg	072112	1	15,000	0,017
• 25 kg	072113	1	25,000	0,023
• 50 kg	072114	1	50,000	0,043



### “pH (-) DOWN L”.

Sıvı pH düşürücü.

Ürün	Kod	Stand. Paket	Ağırlık Kg	Hacim m <sup>3</sup>
• 10 l / 12 kg	072121	1	12,000	0,012
• 20 l / 25 kg	072123	1	25,000	0,028
• 25 l / 30 kg	072124	1	30,000	0,044
• 30 l / 36 kg	072122	1	36,000	0,044

## pH Deęeri D zenlemesi

“pH (-) DOWN HCl” Sıvı pH d ş r c  ve Kire temizleyici. (%30 Hidroklorik asit)

�r�n	Kod	Stand. Paket	Aęırlık Kg	Hacim m <sup>3</sup>
• 10 kg	072126	1	10,000	0,014
• 25 kg	072125	1	25,000	0,028
• 30 kg	072129	1	30,000	0,044
• 35 kg	072128	1	35,000	0,044



“pH (+) UP”.

Toz pH y kseltici. (%100 Sodyum Bikarbonat)

�r�n	Kod	Stand. Paket	Aęırlık Kg	Hacim m <sup>3</sup>
• 4 kg	072211	1	4,000	0,006
• 10 kg	072212	1	10,000	0,012
• 25 kg	072218	1	25,000	0,022



## Yosun M cadelesi

“ALGEX”.

Yosun  ld r c .

�r�n	Kod	Stand. Paket	Aęırlık Kg	Hacim m <sup>3</sup>
• 5 l	073111	1	5,000	0,007
• 10 l	073112	1	10,000	0,014
• 20 l	073114	1	20,000	0,028
• 30 l	073113	1	30,000	0,044



“ALGEX JET”.

K p ks z Yosun  ld r c .

�r�n	Kod	Stand. Paket	Aęırlık Kg	Hacim m <sup>3</sup>
• 5 l	073211	1	5,000	0,007
• 10 l	073212	1	10,000	0,014
• 20 l	073214	1	20,000	0,028
• 30 l	073213	1	30,000	0,044



“ALGEX PROTECTOR”.

Yosun  nleyici.

�r�n	Kod	Stand. Paket	Aęırlık Kg	Hacim m <sup>3</sup>
• 5 l	073311	1	5,000	0,007
• 10 l	073312	1	10,000	0,014
• 20 l	073314	1	20,000	0,028
• 30 l	073313	1	30,000	0,044



## Yosun Mücadelesi

YOSUN MÜCADELESİNDE YENİ, YEPYENİ BİR METOD!



### “STARVEX” Fosfat Gidericiler.

Starvex, sudaki fosfatı bağlayıp yok ederek yosun beslenme zincirini ortadan kaldırmak suretiyle yosun oluşumunu engelleyen çevre dostu, zararsız bir kimyasaldır. Suyu bulandırmaz. Tüm havuz kimyasalları ile uyumludur. **KULLANIM DOZLARI SON DERECE DÜŞÜKTÜR.**

Ürün	Kod	Stand. Paket	Ağırlık Kg	Hacim m <sup>3</sup>
• 5 l	<b>075381</b>	1	5,000	0,007
• 10 l	<b>075382</b>	1	10,000	0,014
• 20 l	<b>075383</b>	1	20,000	0,028
• 30 l	<b>075384</b>	1	30,000	0,044

**FOSFAT TEST ALETİ** için lütfen **TEST ALETLERİ** Bölümüne bakınız

STARVEX	Sıvı	Yosun Önleyici	50 m <sup>3</sup> Havuz suyuna 1 l ilk doz. Müteakip haftalık doz 0,5 l
---------	------	----------------	--

## Topaklama



### “PUREFLOCK L”. Yüksek Etkili Sıvı Topaklayıcı.

Ürün	Kod	Stand. Paket	Ağırlık Kg	Hacim m <sup>3</sup>
• 5 l	<b>07411</b>	1	5,000	0,007
• 10 l	<b>07422</b>	1	10,000	0,014
• 20 l	<b>07424</b>	1	20,000	0,028
• 30 l	<b>07423</b>	1	30,000	0,044



### “PUREFLOCK C”.

Kartuş Topaklayıcı.

Ürün	Kod	Stand. Paket	Ağırlık Kg	Hacim m <sup>3</sup>
8 adet kartuş ihtiva eden kutu	<b>07421</b>	1	1,280	0,003

**YENİ !**



### “MULTIFLOCK C”.

Kartuş Topaklayıcı ve Yosun önleyici.

Ürün	Kod	Stand. Paket	Ağırlık Kg	Hacim m <sup>3</sup>
8 adet kartuş ihtiva eden kutu	<b>07430</b>	1	1,280	0,003



**YENİ !**

### “CLEARFLOCK GEL” Jel Topaklayıcı.

Ürün	Kod	Stand. Paket	Ağırlık Kg	Hacim m <sup>3</sup>
• 4 adet küp jel ihtiva eden kutu (Ev Havuzları)	<b>07425</b>	1	0,30	
• 1 adet küp jel ihtiva eden kutu (Ticari Havuzlar)	<b>07427</b>	1	0,65	

07425

07427



### “ACTIVE FLOCK” Sıvı Parlatici.

Havuz suyunda askıda bulunan partiküllerin filtrede tutulmasını sağlar. Havuz dibine çökelti yapmaz.

Ürün	Kod	Stand. Paket	Ağırlık Kg	Hacim m <sup>3</sup>
• 5 l	<b>074241</b>	1	5,000	0,007
• 10 l	<b>074242</b>	1	10,000	0,014
• 20 l	<b>074243</b>	1	20,000	0,028
• 30 l	<b>074244</b>	1	30,000	0,044

## Topaklama

"MIRACLEAR" Süper Şok Parlatıcı.

Havuz suyunda askıda bulunan partiküllerin filtrede tutulmasını sağlar. Havuz dibine çökelti yapmaz. 3-4 haftada bir kez dozlanması yeterlidir. Bulanık havuzların hızlı açılması için son derece etkilidir. 100 m<sup>3</sup> Havuz suyuna 1 l ilk doz. Müteakip 3-4 haftada bir.

Ürün	Kod	Stand. Paket	Ağırlık Kg	Hacim m <sup>3</sup>
• 5 l	075371	1	5,000	0,007
• 10 l	075372	1	10,000	0,014
• 20 l	075373	1	20,000	0,028
• 30 l	075374	1	30,000	0,044



## Filtre ve Hücre Bakımı

"CALCEX Filtre ve Hücre".

Kum filtreleri ve Hücre periyodik bakımı için kireç çözme ve temizleme maddesi.

Ürün	Kod	Stand. Paket	Ağırlık Kg	Hacim m <sup>3</sup>
• 1 kg	07521	1	1,000	0,001
• 4 kg	07522	1	4,000	0,006
• 10 kg	07523	1	10,000	0,012
• 5 l	075319	1	5,000	
• 10 l	075320	1	10,000	



**YENİ!**

## Sert Havuz Sularında Kireç Çökmesinin Önlenmesi

"CALSTAB".

Sertlik Stabilizatörü / Kireç Tutucu.

Ürün	Kod	Stand. Paket	Ağırlık Kg	Hacim m <sup>3</sup>
• 5 l	07551	1	5,000	0,007
• 10 l	07552	1	10,000	0,014
• 20 l	07556	1	20,000	0,028
• 30 l	07553	1	30,000	0,044



## Tuz Klor Jeneratörleri için Elektrod Temizliği

"SCALEX" Tuz Klor Jeneratörleri için Kireç Önleyici.

Başlangıç dozu: 2,5 l / 100m<sup>3</sup> havuz suyu. Bu rakam sert su kullanan havuzlarda 2 katına çıkarılmalıdır. Ardışık kullanım dozu: 2,5 l/6 ay.

Ürün	Kod	Stand. Paket	Ağırlık Kg	Hacim m <sup>3</sup>
• 5 kg	075327	1	5,000	0,007
• 10 kg	075328	1	10,000	0,014
• 20 kg	075329	1	20,000	0,028



"FUNGEX". Mantar öldürücü dezenfektan.

## Ayak ve Yüzey Dezenfeksiyonu

Ürün	Kod	Stand. Paket	Ağırlık Kg	Hacim m <sup>3</sup>
• 10 l	07541	1	10,000	0,014
• 30 l	07542	1	30,000	0,044



## Havuz Yüzey Temizliği



“SCALEX POOL” Havuz Yüzeyindeki Mevcut Kirecin “DOLU HAVUZDA” Temizliği için.

Ürün	Kod	Stand. Paket	Ağırlık Kg	Hacim m <sup>3</sup>
• 5 kg	075323	1	5,000	0,001
• 10 kg	075324	1	10,000	0,007
• 20 kg	075325	1	20,000	0,028



“CALCEX POOL”.

Havuz Yüzeyindeki Kirecin Temizlenmesi için.

Ürün	Kod	Stand. Paket	Ağırlık Kg	Hacim m <sup>3</sup>
• 1 l	075311	1	1,000	0,001
• 5 l	075312	1	5,000	0,007
• 10 l	075313	1	10,000	0,012
• 20 l	075315	1	20,000	0,028
• 30 l	075314	1	30,000	0,044



“SOOT-OFF”.

Su çizgisindeki yağlı kara kirlere için.

Ürün	Kod	Stand. Paket	Ağırlık Kg	Hacim m <sup>3</sup>
• 1 l	075321	1	1,000	0,001
• 5 l	075322	1	5,000	0,007
• 10 l	075333	1	10,000	0,014
• 20 l	075334	1	20,000	0,028



“CLEAN GROUTING” Derz temizleyici.

Ürün	Kod	Stand. Paket	Ağırlık Kg	Hacim m <sup>3</sup>
• 1 l	075341	1	1,000	0,001
• 5 l	075342	1	5,000	0,007



“MORTAR-OFF” Harç artığı temizleyici.

Ürün	Kod	Stand. Paket	Ağırlık Kg	Hacim m <sup>3</sup>
• 1 l	075351	1	1,000	0,001
• 5 l	075352	1	5,000	0,007

## Kış Bakım



“POOLWIC”.

Kış Bakım Ürünü. Havuz suyunda yosun ve bakteri oluşumunu önler; durgun suda kireç tabakasının oluşumunu engeller.

Ürün	Kod	Stand. Paket	Ağırlık Kg	Hacim m <sup>3</sup>
• 5 l	07511	1	5,000	0,007
• 10 l	07512	1	10,000	0,014
• 20 l	07514	1	20,000	0,028
• 30 l	07513	1	30,000	0,044

## GEMAS HAVUZ KİMYASALLARI KULLANIM MİKTARLARI

ÜRÜN ADI	AÇIKLAMA	İŞLEVİ	KULLANIM MİKTARI
FASTCHLOR	Stabilize Diklor Granülü	Dezenfeksiyon	100 m <sup>3</sup> Havuz suyuna 0,5 kg/gün (Umuma ait havuzlarda) 100 m <sup>3</sup> Havuz suyuna 0,5 kg/hafta (Ev havuzlarında)
		Shocking	100 m <sup>3</sup> Havuz suyuna 0,6 - 1 kg/15gün (Umuma ait havuzlarda) 100 m <sup>3</sup> Havuz suyuna 0,6 - 1 kg/ay (Ev havuzlarında)
FASTCHLOR 100	Stabilize Triklor Granülü	Dezenfeksiyon	100 m <sup>3</sup> Havuz suyuna 0,35 kg/gün (Umuma ait havuzlarda) 100 m <sup>3</sup> Havuz suyuna 0,35 kg/hafta (Ev havuzlarında)
TABCHLOR 200 gr	Stabilize Triklor Tableti	Dezenfeksiyon	30 m <sup>3</sup> Havuz suyuna 1 Tablet (10-12 günde bir)
H.TRICHLOR T 200 gr			
CALCIUM HYPOCHLORITE	%70 'lik Granül/Tablet	Dezenfeksiyon	100 m <sup>3</sup> Havuz suyuna 200 gr/gün
BROMINE	Brom Tableti	Dezenfeksiyon	30 m <sup>3</sup> Havuz suyuna 400 gr/hafta
FASTCHLOR L	Sodyum Hipoklorit %12	Dezenfeksiyon	100 m <sup>3</sup> Havuz suyuna 2,5-5 l/gün
CHLORSTAB	zosiyanürik Asit	Klor Stabilizatörü	100 m <sup>3</sup> Havuz suyuna 5 kg ilk doz. Müteakip doz test sonuçlarına göre Max.100 ppm
DECHLORAMIN	Klorsuz Şoklama Ajanı	Bağlı Klor Gidermek ve Berraklaşmak için	10 m <sup>3</sup> Havuz suyuna 100 gr/hafta (Ev havuzlarında)
			10 m <sup>3</sup> Havuz suyuna 150 gr/hafta (Umuma ait havuzlarda)
OXYTRONE	Toz	Oksijen bazlı organik temizleme ürünü	100 m <sup>3</sup> Havuz suyuna haftada bir 1000-1300 gr kullanılmalıdır. (Ev havuzlarında) 100 m <sup>3</sup> Havuz suyuna haftada bir 1500-1800 gr kullanılmalıdır. (Umuma ait havuzlarda)
CHLORINE-OUT	Toz	Klor ve bağlı klor sıfırlama ajanı	100 m <sup>3</sup> Havuz suyunun toplam klorunu 1 ppm düşürmek için 300 gr kullanılmalıdır.
pH (-) DOWN	Toz	pH Düşürücü	100 m <sup>3</sup> Havuz suyuna 1 kg pH derecesini 0,1 düşürür.
pH (-) DOWN L	Sıvı	pH Düşürücü	100 m <sup>3</sup> Havuz suyuna 1 l pH derecesini 1 düşürür.
pH (-) DOWN HCl	Sıvı	pH Düşürücü and Kireç Temizleyici	100 m <sup>3</sup> Havuz suyuna 1 l pH derecesini 0,1; alkaliteyi 23 ppm düşürür.
pH (+) UP	Toz	pH Yükseltici	100 m <sup>3</sup> Havuz suyuna 1 kg pH derecesini 0,1 yükseltir.
ALGEX	Sıvı	Yosun Öldürücü	100 m <sup>3</sup> Havuz suyuna 1,5 l ilk doz. Müteakip haftalık doz 0,5 l (Açık havuz)
			100 m <sup>3</sup> Havuz suyuna 1,5 l ilk doz. Müteakip haftalık doz 0,3 l (Kapalı havuz)
ALGEX PROTECTOR	Sıvı	Yosun Önleyici	100 m <sup>3</sup> Havuz suyuna 1,5 l ilk doz. Müteakip haftalık doz 0,3 l (Kapalı havuz)
STARVEX	Sıvı	Yosun Önleyici	100 m <sup>3</sup> Havuz suyuna 1,5 l ilk doz. Müteakip haftalık doz 0,5 l (Açık havuz)
PUREFLOCK L	Sıvı	Topaklayıcı	50 m <sup>3</sup> Havuz suyuna 1 l ilk doz. Müteakip haftalık doz 0,5 l
CLEARFLOCK GEL	Kalıp Jel	Jel Topaklayıcı	100 m <sup>3</sup> Havuz suyuna 30-200 ml/gün
PUREFLOCK C	Kartuş	Topaklayıcı	60 m <sup>3</sup> Havuz suyuna 1 adet kartuş/5-7 gün
MULTIFLOCK C	Kartuş	Topaklayıcı + Yosun Önleyici	100 m <sup>3</sup> Havuz suyuna 30-200 ml/gün
ACTIVE FLOCK	Sıvı	Parlatıcı	100 m <sup>3</sup> Havuz suyuna 1 l ilk doz. Müteakip 3-4 haftada bir
MIRACLEAR	Sıvı	Süper Şok Parlatıcı	Filtre hacminin her m <sup>3</sup> 'üne 1 kg/15-30 gün
CALCEX FILTER	Toz	Filtre Taşlaşmasını Önleyici	100 m <sup>3</sup> Havuz suyuna 5 kg ilk doz. Müteakip doz test sonuçlarına göre Max.100 ppm
CALSTAB	Sıvı	Sertlik Stabilizatörü-yon Tutucu	1/5 ila 1/10 oranında sulandırılabilir. Max. 10-15 dakika bekletilmelidir.
CALCEX POOL	Sıvı	Havuz Yüzeyindeki Taşlaşma için	100 m <sup>3</sup> Havuz suyuna 2,5-5 l kullanılmalıdır.
SCALEX POOL	Sıvı	Havuz Yüzeyindeki Kirecin Temizlenmesi için	100 m <sup>3</sup> Havuz suyuna ilk doz 2,5 l kullanılmalıdır. 375 ml/ay veya 2,5 l/6 ay
SCALEX	Sıvı	Tuz Klor Jeneratörleri için Kireç Önleyici	1/5 ila 1/10 oranında sulandırılabilir.
SOOT-OFF	Sıvı	Su Hızısı Yağlı Kara Kirlere için	1/5 ila 1/10 oranında sulandırılabilir. 2-3 dakika bekletilir ve fırçalanır. Suyu durulanır.
CLEAN GROUTING	Sıvı	Derz Temizliği için	Harç artığı üzerine dökülerek, sert plastik fırçayla temizlenir. Suyu durulanır.
MORTAR-OFF	Sıvı	Harç Artığı Temizlemek için Harç	Yüzey dezenfeksiyonu için %1, Ayak dezenfeksiyonu için %0,5 sulandırılabilir.
POOLWIC	Sıvı	Kış Bakım Ürünü	100 m <sup>3</sup> havuz suyuna 3-5 l (Suyun sertliğine bağlı olarak). 2 ayda bir tekrar edilmelidir.

## Havuz Problemleri ve Çözümleri



PROBLEM	SEBEP	ETKİ	ÇÖZÜM
Donuk görümlü bulank su	Klor seviyesi düşük stabilizer (siyanürik asit) yüksek (>100 ppm)	Yosun üremesinin ilk aşaması	pH'ı ayarla FASTCHLOR L ile şok klorlama yap
Duvarlarda, borularda, filtrelerde, vs. 'de taş oluşması	pH yüksek, CaCO <sub>3</sub> çözünürlüğü aşılmış, alkalite yüksek	Boruların tıkanması, filtre basıncının artması	pH sürekli ayarlanmalı
Göz ve cilt tahrişi	Uygun olmayan pH, etkisiz klorlama sonucu bağlı klor miktarı yüksek	Kirlilik miktarının artması	pH'ı ayarla FASTCHLOR ile şok klorlama yap
Gözü yakacak seviyede sürekli klor kokusu	Serbest klor düşük, yanlış şok klorlama, stabilizer ve bağlı klor, yüksek (>0,2 ppm)	Yetersiz dezenfeksiyon	Serbest kloru 0,8-2,0 ppm olmalı, şok klorlama doğru yapılmalı
Havuz suyunda köpürme	Yüksek dozda yosun öldürücü kullanımı ve organik kirlilik	Maliyet artışı	şok klorlama yap. Taze su al
Parlak olmayan su	Filtrasyon zayıf pH yüksek	Çözünmeyen aşkda madde miktarının artması	Filtreyi kontrol et, pH'ı düşür
Renkli fakat berrak su	Suda metal iyonları mevcut	Metal oksidasyonu	pH'ı ayarla FASTCHLOR ile şok klorlama yap CALSTAB iyon tutucu kullan
Saçlarda, giysilerde, vinil kaplamalarda ağarma	Klor seviyesi çok yüksek, serbest klor yanlış ölçülmüş	Aşırı klor tüketiminden dolayı maliyet artışı	Klor seviyesini düşür
Suda mevcut renkli parçacıklar	Düşük pH ve korozyon	Metal oksidasyonu	pH'ı yükselt
Yeşil bulank su, kaygan yüzeyler ve yosunlaşma	Klor seviyesi düşük stabilizer fazla	Yosun üremesi	pH'ı ayarla şok klorlamayap
Yeşil veya kahverengi yosun	Sudaki serbest klorun az olması	Yetersiz dezenfeksiyon ve yosun üremesi	pH'ı ayarla FASTCHLOR ile şok klorlama yap, yosun önleyici kullan. Yüzeyleri fırçala ve

## Havuz Sularında Olması Gereken Özellikler

- (1) Suyun dezenfeksiyonunda stabilizatörlü klor bileşiklerinin kullanıldığı havuzlarda bakılır.
- (2) Suyun dezenfeksiyonunda "hidrojen peroksit + biguanide" kullanılması halinde hidrojen peroksit 40-80 aralığında olmalıdır. Bu durumda pH 8,2, amonyum 1,5 ve toplam alkalinite 220 düzeyine kadar uygun kabul edilir. Bu havuzlarda serbest klor ölçümü yapılmaz, hidrojen peroksit ve biguanide ölçümü yapılır.
- (3) Suyun dezenfeksiyonunda klor ve klorlu bileşiklerin kullanıldığı havuzlarda bakılır.
- (4) Suyun dezenfeksiyonu için ozon, UV, klordioksit ve diğer dezenfeksiyon sistemlerinin kullanıldığı havuzlarda aranacak düzeydir.  
**NOT:** Hidrojen peroksit, biguanide ve serbest klor ölçümleri havuz mahallinde yapılır.

### Ek-1 Kimyasal Özellikler

Parametre	Analiz Aralığı	Birim	Sınır Değerler		
			En az	En çok	
Siyanürik asit <sup>(1)</sup>	Ayda bir defa	mg/l	-	100	
Biguanid <sup>(2)</sup>			2	30	
Hidrojen Peroksit <sup>(2)</sup>			40	80	
pH <sup>(2)</sup>			6,5	7,8	
Amonyum <sup>(2)</sup>				0,5	
Nitrit				0,5	
Nitrat				50	
Bakır				1	
Alüminyum				0,2	
Toplam alkalinite <sup>(2)</sup> (CaCO <sub>3</sub> )				30	180
Bağlı klor <sup>(3)</sup>				0,2	
Kapalı yüzme havuzu suyu serbest klor <sup>(3)</sup>				1	1,5
Açık yüzme havuzu suyu serbest klor <sup>(3)</sup>				1	3
Serbest klor <sup>(4)</sup>		0,3	0,6		

## Sıvı Test Aletleri ve Yedek Ajanlar

### GEMAŞ SIVILI TEST ALETİ.

Toplam Klor + pH için 25 cc Oto+Phenol ajanı ile komple.

Ürün	Kod	Stand. Paket	Ağırlık Kg	Hacim m <sup>3</sup>
	08211	1	0,170	



### SIVI YEDEK AJANLAR

Ürün	Kod	Stand. Paket	Ağırlık Kg	Hacim m <sup>3</sup>
• CHLORINE OTO - 25 cc	082111	1	0,028	
• PHENOL RED - 25 cc	082112	1	0,028	



### TOPLAM SERTLİK TEST ALETİ. Titrasyon metodu ile.

Ürün	Kod	Stand. Paket	Ağırlık Kg	Hacim m <sup>3</sup>
	08221	7	1,120	0,006



## Tabletli Test Aletleri

### TABLETLİ TEST ALETİ.

Serbest Klor + pH için. 10'ar adet test ajanı ile komple.

Ürün	Kod	Stand. Paket	Ağırlık Kg	Hacim m <sup>3</sup>
	08111	10	0,160	0,0004



### KLOR/BROM, pH VE ALKALİLİK TEST ALETİ.

Ürün	Kod	Stand. Paket	Ağırlık Kg	Hacim m <sup>3</sup>
PT 500	08131	1	0,160	0,0004





## Çubuklu Test Aletleri



### AQUACHECK "YELLOW" ÇUBUKLU TEST ALETİ.

pH, Serbest Klor, Toplam Alkalilik ve Siyanürik asit seviyesini gösterir. Kolorimetrik (Renk karşılaştırması) esaslıdır. Kutuda 50 adet test çubuğu vardır.

Ürün	Kod	Stand. Paket	Ağırlık Kg	Hacim m <sup>3</sup>
AQUACHECK YELLOW - For 50 Testlik	0831	1	0,050	0,0008



### Pool ID ÇUBUKLU TUZLULUK TEST ALETİ.

0 - 8000 ppm arası tuzluluk ölçer. Kutuda 20 adet test çubuğu vardır.

Ürün	Kod	Stand. Paket	Ağırlık Kg	Hacim m <sup>3</sup>
TUZLULUK TEST ALETİ	0835	1		

## Elektronik Fotometreli - Çubuklu Test Aletleri



### AQUACHECK "TRUTEST" ÇUBUKLU SAYISAL TEST ALETİ.

pH, Serbest Klor ve Toplam Alkaliliği gösterir. AQUACHECK TRUTEST test çubukları havuz suyuna daldırdıktan sonra cihaz üzerine yerleştirilerek ölçüm yapılır. Göz yanımları ve skala farklılıklarından kaynaklanan yanlış ölçüm yapma riskini ortadan kaldırır. 2 adet alkalin kalem pille çalışır. Ekranın solunda ölçüm yapılan değerlerin düşük, ideal, yüksek olduğuna dair bildirimde bulunur. Son 9 ölçümü hafızasında tutar. Brom ölçümü için elde edilen Klor ölçümünün 2,2 ile çarpılması yeterlidir.

Ürün	Kod	Stand. Paket	Ağırlık Kg	Hacim m <sup>3</sup>
• AQUACHECK TRUTEST	0841	1	0,236	0,0018
• AQUACHECK TRUTEST	08411	1	0,042	0,0008
Yedek Test Çubuğu - 50 adet				

## Fotometreli Elektronik Test Aletleri



### "POOLLAB"

Fotometrik test kiti. Toplam/Bağlı klor, pH, Alkalinite, Siyanürik asit, Toplam Sertlik, Aktif oksijen, Brom, Klordioksit, Ozon, Hidrojen peroksit ölçümleri yapabilir. Kit içerisinde ilk dört parametrenin ajanları mevcuttur. Talep halinde diğer ajanlar ekstra alınmalıdır.

Bluetooth ile akıllı telefona bağlanabilir. Test sonuçları senkronize edildiğinde yazılım ve uygulamaya önceden yüklenmiş olan kimyasalların kullanılması gereken dozunu sonuç olarak verir. Kullanıcı bu sonuçları yazdırarak raporlaştırabilir.

Değiştirilebilir ürüne sabit kuvvet ile IP68 izolasyon sınıfında olan Pool Lab suya daldırılıp çıkarılarak kolay bir şekilde su numunesi alınabilir.

Tüm arayüz Türkçedir.

Ürün	Kod	Stand. Paket	Ağırlık Kg	Hacim m <sup>3</sup>
POOLLAB 5'li 1 Kit	0844	1		

## Fotometreli Elektronik Test Aletleri

### “POOLLAB 2.0”

Poollab 2.0 Fotometrik Test Aleti. 24 ayrı parametreyi ölçebilir. Yan yana 3 haznesi ile 3 parametreyi aynı anda ölçebilir. IP68 koruması ile havuz suyuna daldırılarak kolay örnek alabilmeye olanak sağlar. Bluetooth ve Wi-fi özellikleri ile Bulut üzerinden Labcom yazılımı ile otomatik senkronizasyon yapar. Test sonuçları, kullanıcının belirlediği hesap isimleri altına kayıt edilir. LabCom yazılımı ile, sonuçların çıktıları alınabilir, sudaki aktif klor veya gerekli kimyasal dozları hesaplanabilir. PH, Toplam Klor, Serbest Klor, Alkalinite ve Siyanürik Asit Testleri için tabletler ile kompledir.



Ürün	Kod	Stand. Paket	Ağırlık Kg	Hacim m <sup>3</sup>
POOLLAB 2.0	0845	1		

### “PRIMELAB” Çoklu Test

Fotometrik test kiti. Toplam/Bağlı klor, pH, Alkalinite, Toplam Sertlik ve siyanürik asit ölçebilen 5’li kit veya Sağlık Bakanlığı Yönetmeliğinde istenen parametreleri içeren Pro Kit (Brom, pH, Biguanidin, Renk, Bulanıklık) seçeneği. Tüm gerekli ajanlar, kalibrasyon ve ölçüm ekipmanları, taşıma çantası ile komple. Yedek ajan fiyatları için bkz. sayfa 163. Bluetooth ile akıllı telefon, tablet ya da bilgisayara bağlanılabilir. Tüm arayüz Türkçedir. Bilgisayar yazılımı ya da uygulama sayesinde test sonuçlarına yorum ve uygun kimyasal dozu önerilir.



Ürün	Kod	Stand. Paket	Ağırlık Kg	Hacim m <sup>3</sup>
• PRIMELAB 5’li Kit	0848	1		
• PRIMELAB Pro Kit	0849	1		
• Parametre klavesi	0843			

## Disk Komparatörlü Test Kitleri

5’li Kit ile Serbest Klor, pH, Toplam Alkalilik, Toplam Sertlik ve Siyanürik Asit Ölçümü Yapılabilir. Numune renginin, Renk Diski ile karşılaştırılması yoluyla sonuç verir. Tüm ajanlar, numune tüpleri ve taşıma çantası ile komple.

Ürün	Kod	Stand. Paket	Ağırlık Kg	Hacim m <sup>3</sup>
• 5’li Test Kiti, Disk Komparatörlü	0850	1		
• Fosfat Test Kiti, Disk Komparatörlü	0851	1		



0850



0851

## Yedek Tablet Ajanlar



**DPD1 SERBEST KLOR AJANI.** (1 Folyoda 10 adet tablet bulunur.)

Ürün	Kod	Stand. Paket	Ağırlık Kg	Hacim m <sup>3</sup>
• DPD1 – Folyo fiyat	<b>081111</b>	50	0,128	0,001
• 500'lü kutu fiyat (50 Folyo)	<b>0811111</b>	1	0,170	0,0009
• 1000'li kutu fiyat (100 Folyo)	<b>08111112</b>	1		



**PHENOL RED YEDEK AJANI.** (1 Folyoda 10 adet tablet bulunur.)

Ürün	Kod	Stand. Paket	Ağırlık Kg	Hacim m <sup>3</sup>
• Phenol Red – Folyo fiyat	<b>081112</b>	50	0,128	0,001
• 500'lü kutu fiyat	<b>0811121</b>	1		
• 1000'li kutu fiyat	<b>0811122</b>	1		

**DPD3 BAĞLI KLOR AJANI.** (1 Folyoda 10 adet tablet bulunur.)

Ürün	Kod	Stand. Paket	Ağırlık Kg	Hacim m <sup>3</sup>
• DPD3 – Folyo fiyat	<b>081113</b>	50	0,128	0,001
• 500'lü kutu fiyat	<b>0811131</b>	1	0,170	0,0009
• 1000'li kutu fiyat	<b>0811132</b>	1		

## Fotometre Yedek Ajanlar

**Aşağıdaki Yedek Ajanlar 250 Adetlik Ambalajlar içindir. LÜTFEN FİYAT SORUNUZ.**

Ürün	Ürün
<b>TABLET YEDEK AJANLAR</b>	Klor dioksit - Glisin
Alkalilik - M	Toplam Sertlik
Klor - DPD1	Demir
Klor - DPD3	Fosfat - No:1
Siyanürik Asit	Fosfat - No:2
Kalsiyum Sertlik	Sodyum Hipoklorit 1
pH - Phenol Red	Sodyum Hipoklorit 2
Alüminyum - No:1	Sülfat
Alüminyum - No:2	Üre - Amonyak No:1
Amonyak - No:1	Üre - Amonyak No:2
Amonyak - No:2	Çinko - Bakır Çinko
Brom - DPD1	Çinko - EDTA
Brom - Glisin	
Bakır - No:1	<b>SIVI YEDEK AJANLAR</b>
Bakır - No:2	Hidrojen Peroksit - No:1
Nitrit	Hidrojen Peroksit - No:2
Ozon - DPD1	Nitrat - No:1
Ozon - DPD2	Nitrat - No:2
Ozon - DPD3	Klor - No:1
PHMD - Biguadin	Klor - No:2
Kloramin - Bağlı Klor DPD1	Klor - No:3
Kloramin - Bağlı Klor DPD2	Demir - No:1
Kloramin - Bağlı Klor DPD3	Demir - No:2
Klorid - No:1	pH
Klorid - No:2	Üre - No:3
Klor dioksit - DPD1	Üre - No:4

# PROJE PROTOKOLÜ



09 Temizlik Ekipmanlar

211



10 Isıtma Ekipmanlar

228





## Standart "E" Serisi Otomatik Havuz Süpürgeleri



### DOLPHIN "E20" OTOMATİK HAVUZ SÜPÜRGESİ

Dolphin E 20, 10 metreye kadar olan ev havuzları için tasarlanmıştır. Kompakt ve güçlü bir otomatik havuz süpürgesi olarak istenmeyen tüm partikülleri filtreler. 24 V motor ünitesi ve 15 metreye kadar uzanan bir kabloya sahiptir. Temizlik periyodu süresi 2 saattir ve optimal havuz temizliği için otomatik bir programa sahiptir. E20, havuzun tabanını ve duvarlarını temizler. Ayrıca kullanıcıların filtreyi sadece alttan çıkararak ve üstten filtreyi kolayca durulayarak, filtreden çıkan pisliğe dokunmadan temizlemesine olanak tanır. Ayrıca, bu otomatik havuz süpürgesinin hafif ve ergonomik yapısı, kullanıcının kolayca kaldırıp taşımaya yardımcı olur. Kolay erişim ve daha detaylı temizlik için İnce Hassas Filtre Kitine sahiptir. **2 yıl garantilidir.**

Ürün	Kod	Stand. Paket	Ağırlık Kg	Hacim m <sup>3</sup>
"E20" Otomatik Havuz Süpürgesi	091210	1	11,000	



### DOLPHIN "E25" OTOMATİK HAVUZ SÜPÜRGESİ

Dolphin E 25, 10 metreye kadar olan ev havuzları için tasarlanmıştır. Kompakt ve güçlü bir otomatik havuz süpürgesi olarak istenmeyen tüm partikülleri filtreler. 24 V motor ünitesi ve 15 metreye kadar uzanan bir kabloya sahiptir. Temizlik periyodu süresi 2 saattir ve optimal havuz temizliği için otomatik bir programa sahiptir. Teknik özellikler açısından, E25 ekstra olarak otomasyon modu ve haftalık zamanlayıcı özellikleri içerir. Havuzun tabanını ve duvarlarını temizler. Ayrıca kullanıcıların filtreyi sadece alttan çıkararak ve üstten filtreyi kolayca durulayarak, filtreden çıkan pisliğe dokunmadan temizlemesine olanak tanır. E 25 otomatik havuz süpürgesinin hafif yapısı, kullanıcının kolayca kaldırıp taşımaya yardımcı olur. Kolay erişim ve daha detaylı temizlik için Sepetli Tül Filtre Kitine sahiptir. Ek olarak kutusunda Ultra-Hassas Filtre Kiti bulunur. **2 yıl garantilidir.**

Ürün	Kod	Stand. Paket	Ağırlık Kg	Hacim m <sup>3</sup>
"E25" Otomatik Havuz Süpürgesi	091212	1	11,000	



### DOLPHIN "E30" OTOMATİK HAVUZ SÜPÜRGESİ

Dolphin E 30, 12 metreye kadar olan ev havuzları için tasarlanmıştır. Kompakt ve güçlü bir otomatik havuz süpürgesi olarak istenmeyen tüm partikülleri filtreler. 24 V motor ünitesi ve 18 metreye kadar uzanan bir kabloya sahiptir. Temizlik periyodu süresi 2 saattir ve optimal havuz temizliği için otomatik bir programa sahiptir. E30, havuzun tabanını, duvarını ve su hattını temizler, böylece tüm havuzda komple bir temizlik sağlar. Ayrıca kullanıcıların filtreyi sadece alttan çıkararak ve üstten filtreyi kolayca durulayarak, pisliğe dokunmadan temizlemesine olanak tanır. E 30 otomatik havuz süpürgesinin hafif yapısı, kullanıcının kolayca kaldırıp taşımaya yardımcı olur. Kolay erişim ve daha detaylı temizlik için Sepetli Tül Filtre Kitine sahiptir. Ek olarak kutusunda Ultra-Hassas Filtre Kiti bulunur. **2 yıl garantilidir.**

Ürün	Kod	Stand. Paket	Ağırlık Kg	Hacim m <sup>3</sup>
"E30" Otomatik Havuz Süpürgesi	091213	1	11,000	

## Standart "E" Serisi Otomatik Havuz Süpürgeleri

### DOLPHIN "E35" OTOMATİK HAVUZ SÜPÜRGESİ

Dolphin E 35, 12 metreye kadar olan ev havuzları için tasarlanmıştır. Kompakt ve güçlü bir otomatik havuz süpürgesi olarak istenmeyen tüm partikülleri filtreler. E 35, maksimum havuz temizliği için taban, duvar ve su hattı temizliği sağlayan, yoğun fırçalama özelliği ile yüksek bir temizleme kapasitesine sahiptir. Ayrıca, yenilikçi kablo dolanma önleyici teknolojisi ile firdöndü kablosuna sahip olup, ekstra çeviklikle kablo dönüş teknolojisini kullanır. Dolanmayan kablo olarak sunulan bu teknoloji sayesinde kablo hasarı büyük ölçüde önlenir. 24 V motor ünitesi ve 18 metrelik kablo uzunluğuna sahiptir. PowerStream™ Teknolojisi, çok yönlü jetlerle daha iyi bir mobilite sağlar, böylece tüm havuz yüzeylerinde manevra ve temizlik yapma imkanı sunar. Ayrıca, E 35 modelinde taşıma arabası da bulunur. Temizlik periyodu süresi 2 saattir ve optimal havuz temizliği için otomatik bir program mevcuttur. Kolay erişim ve detaylı temizlik için Sepetli Tül Filtre Kitine sahiptir. Ek olarak kutusunda Ultra-Hassas Filtre Kiti bulunur. **2 yıl garantilidir.**

**YENİ !**

**SÜNGER PALETLEN**  
STANDARTTIR VE  
FİYATA DAHİLDİR

**2 yıl**  
Parça  
**GARANTİSİ**



Ürün	Kod	Stand. Paket	Ağırlık Kg	Hacim m <sup>3</sup>
"E35" Otomatik Havuz Süpürgesi	<b>091214</b>	1	11,000	

### DOLPHIN "E" Serisi Robot Karşılaştırması Tablosu

	E20	E25	E30	E35
Maksimum Havuz Boyutu	10 m	10 m	12 m	12 m
Temizlik Kapsamı	Zemin ve Duvarlar	Zemin ve Duvarlar	Zemin ve Duvarlar	Zemin
Periyot Süresi	2	2	2	2
Filtre Tipi	Önce Filtre Kiti	Tül Filtre Kiti	Tül Filtre Kiti	Tül Filtre Kiti
Mobil Uygulama	Hayır	Hayır	Hayır	Hayır
Kablo Dolaşma Önleyici	Hayır	Hayır	Hayır	Evet
Garanti	2 Yıl	2 Yıl	2 Yıl	2 Yıl

## “S” Serisi Otomatik Havuz Süpürgeleri

2 yıl  
Parça  
GARANTİSİ

SÜNGER PALETLERİ  
STANDARTTIR VE  
FİYATA DAHİLDİR



### DOLPHIN “S100” OTOMATİK HAVUZ SÜPÜRGESİ

Kendinden motorlu, 15 m kablolu 10 m. 'ye kadar havuzlar için tasarlanmıştır. Temizlik periyodu 2 saattir. Optimal havuz temizliği için kendinden programlıdır. Robottan iki kat hızlı hareket eden çiftli fırçalama sistemi ile havuz yüzeyinin tamamının fırçalanması ile yosun ve bakterileri kaldırıp oluşumunu engeller. Havuz tabanı, duvarları ve su hattını temizler. Yeni nesil enerji tasarruflu güç ünitesi üzerinden standart temizlik modunda çalışır. Kiri pislikleri toplamak için ağ filtre ve daha ince temizlik için kartuş filtresi ile kompledir. Bu sayede filtrenin tıkanması, diğer model robotlara göre çok daha uzun sürer. **2 yıl garantilidir.**

Ürün	Kod	Stand. Paket	Ağırlık Kg	Hacim m <sup>3</sup>
“S100”Otomatik Havuz Süpürgesi	091208	1	11,000	

3 yıl  
Parça  
GARANTİSİ

SÜNGER PALETLERİ  
STANDARTTIR VE  
FİYATA DAHİLDİR



### DOLPHIN “S200” OTOMATİK HAVUZ SÜPÜRGESİ.

Kendinden motorlu, 18 m kablolu, 10 - 12 m arası boyda ev havuzları için tasarlanmıştır. Temizlik periyodu 2 saattir. Optimal havuz temizliği için kendinden programlıdır. Havuz tabanı, duvarları ve su hattını temizler. Duvara tırmanırken duvarın kayganlığına göre vakumu artırarak aşağıya doğru kaymayı engeller. Patentli POWERSTREAM teknolojisi ile duvarda daha etkin hareket ve manevra özelliği vardır. Robottan 2 kat hızlı hareket eden fırçası tabanı ve duvarları fırçalayarak yosun ve bakterileri kaldırır ve oluflmasını engeller. Yeni nesil enerji tasarruflu güç ünitesi üzerinden standart temizlik modunda çalışır. Kiri pislikleri toplamak için ağ filtre ve daha ince temizlik için kartuş filtresi ile kompledir. Bu sayede filtrenin tıkanması, diğer model robotlara göre çok daha uzun sürer. **3 yıl garantilidir.**

Ürün	Kod	Stand. Paket	Ağırlık Kg	Hacim m <sup>3</sup>
“S200”Otomatik Havuz Süpürgesi	091203	1	12,000	

3 yıl  
Parça  
GARANTİSİ

SÜNGER PALETLERİ  
STANDARTTIR VE  
FİYATA DAHİLDİR



### DOLPHIN “S300” OTOMATİK HAVUZ SÜPÜRGESİ.

Kendinden motorlu, 18 m. kablolu 12 m.'ye kadar havuzlar için tasarlanmıştır. Temizlik periyodu 1 ve 2 saat olarak ayarlanabilir. Optimal havuz temizliği için kendinden programlıdır. **Patentli POWER STREAM teknolojisi ile havuzun taban, duvar ve su hattında daha etkili hareket, manevra ve temizlik kabiliyeti vardır.** Robottan iki kat hızlı hareket eden çiftli fırçalama sistemi ile havuz yüzeyinin tamamının fırçalanması ile yosun ve bakterileri kaldırıp oluşumunu engeller. Havuz tabanı, duvarları ve su hattını temizler. Yeni nesil enerji tasarruflu güç ünitesi üzerinden standart temizlik modunda çalışır katmanlı yeni filtresi sayesinde pislikleri boyutlarına ayırır, küçük ve büyük boyutlu pislikleri ayrı ayrı hapseder. Bu sayede filtrenin tıkanması, diğer model robotlara göre çok daha uzun sürer. **ARABASI İLE KOMPLE. 3 yıl garantilidir.**

Ürün	Kod	Stand. Paket	Ağırlık Kg	Hacim m <sup>3</sup>
“S300”Otomatik Havuz Süpürgesi	091209	1	19,000	

## Ticari Havuzlar için Otomatik Havuz Süpürgeleri

### DOLPHIN 'S300i' OTOMATİK HAVUZ ROBOTU.

Kendinden motorlu, 18 m kablolu, 12 - 15 m arası boyda ev havuzları için tasarlanmış tır. Temizlik periyodu 1.5, 2 veya 2.5 saat olarak programlanabilir. Optimal havuz temizliği için kendinden programlıdır. Havuz tabanı, duvarları ve su hattını temizler. Duvara tırmanırken kayganlığa göre vakumu artırarak aşağıya doğru kaymayı engeller. Patentli POWERSTREAM teknolojisi ile duvarda daha etkin hareket ve manevra özelliği vardır. Robottan 2 kat hızlı hareket eden fırçası sayesinde tabanı ve duvarları fırçalayarak yosun ve bakterileri kaldırır ve oluşmasını engeller. Hızlı, standart & ultra temiz ve sadece yer & su hattı olmak üzere farklı tip temizlik seçenekleri mevcuttur. Haftalık Zamanlayıcı ve Gecikmeli Başlama ayarlanabilir. Kolay temizlenebilen çok katmanlı yeni filtresi sayesinde pislikleri boyutlarına göre ayırır, küçük ve büyük boyutlu pislikleri ayrı ayrı hapseder. Bu sayede filtrenin tıkanması, diğer model robotlara göre çok daha uzun sürer.

Akıllı telefonlara kurulabilen MyDolphin Plus uygulaması ile uzaktan kumanda edilebilip robota her zaman ve her yerden internet üzerinden müdahale imkanı sunar; temizlik modları, gecikmeli zaman ve haftalık zamanlayıcı ayarları yapılabilir. **ARABASI İLE KOMPLE. 2 yıl garantilidir.**



Ürün	Kod	Stand. Paket	Ağırlık Kg	Hacim m <sup>3</sup>
"S300i" Otomatik Havuz Süpürgesi	091204	1	19,000	

### DOLPHIN "S" Serisi Robot Karşılaştırması Tablosu

	S100	S200	S300	S300i
Maksimum Havuz Boyutu	10 m	12 m	12 m	12 m
Temizlik Kapsamı	Zemin ve Duvarlar	Zemin ve Duvarlar	Zemin ve Duvarlar	Zemin
Periyot Süresi	2	2	2	2
Filtre Tipi	Kombine Filtre Kiti	İnce Filtre Kiti	Tül Filtre Kiti	Tül Filtre Kiti
Mobil Uygulama	Hayır	Hayır	Hayır	Hayır
Kablo Dolaşma Önleyici	Hayır	Hayır	Hayır	Evet
Garanti	2 Yıl	3 Yıl	2 Yıl	2 Yıl



## “Kablosuz” Otomatik Havuz Süpürgeleri

**YENİ !**

**2 yıl**  
Parça  
**GARANTİSİ**



### DOLPHIN “LIBERTY 200” OTOMATİK HAVUZ SÜPÜRGESİ

Kendinden motorlu, **KABLOSUZ**, 12 metreye kadar ev havuzları için tasarlanmıştır. Temizlik periyodu 1,5 saattir. Tam batarya doluluğu için, her kullanımdan sonra 6 saat süre ile şarj edilmelidir. 3lü Led göstergesi ile bataryanın doluluk oranı gözlemlenir. **ECO MODE seçeneği ile robot; şarj gereksinimi olmadan, 1 hafta boyunca 3 defada, 48 saat arayla yarım saat çalışarak havuzu tamamen temizleyebilir.** Havuz taban ve duvar temizliği yapar. Birleşik bir filtre sistemi bulunur. Şeffaf üst kapak tasarımı sayesinde filtre kirliliği gözlemlenebilir. Kolay takılıp sökülebileme özelliğine sahip olan mıknatıslı şarj ünitesi ile kompledir. **2 yıl garantilidir.**

Ürün	Kod	Stand. Paket	Ağırlık Kg	Hacim m <sup>3</sup>
“Liberty 200” Robotic Pool Cleaner	091222	1	19,000	

**YENİ !**

**2 yıl**  
Parça  
**GARANTİSİ**



### DOLPHIN “LIBERTY 300” OTOMATİK HAVUZ SÜPÜRGESİ

Kendinden motorlu, **KABLOSUZ**, 12 metreye kadar ev havuzları için tasarlanmıştır. Temizlik periyodu 1,5 saattir. Tam batarya doluluğu için, her kullanımdan sonra 6 saat süre ile şarj edilmelidir. 3lü Led göstergesi ile bataryanın doluluk oranı gözlemlenir.

**ECO MODE seçeneği ile robot; şarj gereksinimi olmadan, 1 hafta boyunca 3 defada, 48 saat arayla yarım saat çalışarak havuzu tamamen temizleyebilir.** “Cycle Selector” özelliği ile temizlik periyotlarını değiştirebilme özelliği sunar. Akıllı “Click Up” sistemli aparat yardımıyla, çevrim süresi sona eren robot en yakın duvara gelerek havuz tabanında bekler ve kullanıcıya rahat bir şekilde sudan çıkarabilme imkanı sunar. Ayrıca Robot ile beraber gelen “Pick Up Hook” kanca aparatı ile Robotun havuzdan çıkartılması kolaylaşır. Robottan 2 kat hızlı hareket eden fırçası sayesinde tabanı ve duvarları fırçalayarak yosun ve bakterileri ortadan kaldırır, oluşumunu engeller. Havuz taban ve duvar temizliği yapar. Robotun içerisinde 1 adet, ayrıca 2 adet de yedek olarak bulunan kombine filtreleri ile iki farklı mikron seviyesinde temizlik yapar. Şeffaf üst kapak tasarımı sayesinde filtre kirliliği gözlemlenebilir. Kolay takılıp sökülebileme özelliğine sahip olan mıknatıslı Şarj Ünitesi ile kompledir. **2 yıl garantilidir.**

Ürün	Kod	Stand. Paket	Ağırlık Kg	Hacim m <sup>3</sup>
“Liberty 300” Robotic Pool Cleaner	091220	1	19,000	

**YENİ !**

**3 yıl**  
Parça  
**GARANTİSİ**



### DOLPHIN “LIBERTY 400” OTOMATİK HAVUZ SÜPÜRGESİ

Kendinden motorlu, **KABLOSUZ**, 12 metreye kadar ev havuzları için tasarlanmıştır. Temizlik periyodu 1,5 saattir. Tam batarya doluluğu için, her kullanımdan sonra 6 saat süre ile şarj edilmelidir. 3lü Led göstergesi ile bataryanın doluluk oranı gözlemlenir. **ECO MODE seçeneği ile robot; şarj gereksinimi olmadan, 1 hafta boyunca 3 defada, 48 saat arayla yarım saat çalışarak havuzu tamamen temizleyebilir.** “Cycle Selector” özelliği ile temizlik periyotlarını değiştirebilme özelliği sunar. Akıllı “Click Up” sistemli aparat yardımıyla, çevrim süresi sona eren robot en yakın duvara tırmanarak sudan çıkarılmasını kolaylaştırır. Ayrıca Robot ile beraber gelen “Pick Up Hook” kanca aparatı ile Robotun havuzdan çıkartılması kolaylaşır. Yeni geliştirilen “My Dolphin Plus” uygulaması ile Robotun temizlik periyotlarının kontrolü ve aktivasyonu, farklı temizlik modlarının ve çevrim sürelerinin seçimi, Robotun şarj durumunun bildirimi gibi bir çok özelliğin telefonda kolayca kontrol edilmesine imkan tanır. Robottan 2 kat hızlı hareket eden fırçası sayesinde tabanı ve duvarları fırçalayarak yosun ve bakterileri ortadan kaldırır, oluşumunu engeller. Havuz taban ve duvar temizliği yapar. Robotun içerisinde 1 adet, ayrıca 2 adet de yedek olarak bulunan kombine filtreleri ile iki farklı mikron seviyesinde temizlik yapar. Şeffaf üst kapak tasarımı sayesinde filtre kirliliği gözlemlenebilir. Kolay takılıp sökülebileme özelliğine sahip olan mıknatıslı şarj ünitesi ile kompledir. **3 yıl garantilidir.**

Ürün	Kod	Stand. Paket	Ağırlık Kg	Hacim m <sup>3</sup>
“Liberty 400” Robotic Pool Cleaner	091221	1	19,000	

## “M Serisi” Otomatik Havuz Süpürgeleri

### DOLPHIN “M250” OTOMATİK HAVUZ SÜPÜRGESİ.

Kendinden motorlu, 70 mikron filtrelü, 18 m kablolu, 24 V motorlu, 16 m<sup>3</sup>/h debili. 10 m boya kadar ev havuzları için tasarlanmıştır. Temizlik periyodu 3 saattir. Optimal havuz temizliği için kendinden programlıdır. Havuz tabanını ve kenarları temizler. Duvara tırmanır. Patentli firdöndü sistemi ile kablo kıvrılmasına bağlı hasarı engeller. **“PRO SERİSİNE ÖZEL SINIRLI DUVARA TIRMANMA ÖZELLİĞİ”**. **STANDIYLA KOMPLE. 2 yıl garantilidir.**

2 yıl  
Parça  
GARANTİSİ



Ürün	Kod	Stand. Paket	Ağırlık Kg	Hacim m <sup>3</sup>
“M250” Otomatik Havuz Süpürgesi	091173	1	16,000	

### DOLPHIN “M400” OTOMATİK HAVUZ SÜPÜRGESİ.

Kendinden motorlu, düşük mikronlu kartuflü yada ağ filtrelü, 18 m kablolu, 24 V motorlu, 16 m<sup>3</sup>/h debili. 10 - 12 m boy arası ev havuzları için tasarlanmıştır. Temizlik periyodu 2.5 saattir. Optimal havuz temizliği için kendinden programlıdır. Mikroprosesör kontrollüdür. Havuz duvarlarına su hattına kadar tırmanır. Patentli Firdöndü sistemi ile kablo kıvrılmasına bağlı hasarı engeller. Trafo üzerinden ‘Günde bir, iki günde bir ve üç günde bir’ seçenekleriyle haftalık programlama imkanı sunulmuştur. MyDolphin Plus akıllı telefon uygulaması ile internet üzerinden elle kullanım ve haftalık programlama imkanı sunar. **Filtrelere üstten kolay ulaşım imkanı. Daha üstün temizlik için süngerlerden 2 kat hızlı dönen aktif fırça. Kullanıcı tarafından kolaylıkla değiştirilebilir paletler. “ÇİFT HAREKET AKSI VE CAYROSKOP TEKNOLOJİSİ İLE ÇOK DAHA ETKİN HAVUZ TARAMA”**. 3 yıl garantilidir.

SÜNGER PALETLERİ  
STANDARTTA VE  
FİYATA DAHİLDİR

3 yıl  
Parça  
GARANTİSİ



Ürün	Kod	Stand. Paket	Ağırlık Kg	Hacim m <sup>3</sup>
“M400” Otomatik Havuz Süpürgesi	091181	1	24,000	
“M400” Araba	091181C	1		

### DOLPHIN “M500” OTOMATİK HAVUZ SÜPÜRGESİ.

Yeni nesil kullanıcı dostu uzaktan kumanda ve güç ünitesi. Kendinden motorlu, düşük mikronlu kartuş yada ağ filtrelü, 18 m kablolu, 24 V motorlu, 16 m<sup>3</sup>/h debili. 12 - 15 m arası boyda olan havuzlar için tasarlanmıştır. Temizlik periyodu 1.5, 2.5, 3.5 saat olarak ayarlanabilir. Optimal havuz temizliği için kendinden programlıdır. Mikroprosesör kontrollüdür. Havuz duvarına tırmanır. Patentli Firdöndü sistemi ile kablo kıvrılmasına bağlı hasarı engeller. Temizlik programı ve parametreleri için geniş seçenekler yeni nesil uzaktan kumanda ve akıllı telefonlara kurulabilen MyDolphin Plus uygulaması ile ayarlanabilir. Çevrim süresi, Tırmanma frekansı, Standart yada Ultra temizlik. Filtresi tıkandığında güç ünitesi üzerinde temizlik sinyali verir. Filtrelere üstten kolay ulaşım imkanı. Akıllı telefonlara kurulabilen MyDolphin Plus uygulaması ile uzaktan kumanda edilebilir robota her zaman ve her yerden internet üzerinden müdahale imkanı sunar; temizlik modları, gecikmeli zaman ve haftalık zamanlayıcı ayarları yapılabilir. **Daha üstün temizlik için süngerlerden iki kat hızlı dönen aktif fırça. Kullanıcı tarafından kolaylıkla değiştirilebilir paletler. “CAYROSKOP TEKNOLOJİSİ İLE ÇOK DAHA ETKİN HAVUZ TARAMA”**. ARABASI İLE KOMPLE. 3 yıl garantilidir.

SÜNGER PALETLERİ  
STANDARTTA VE  
FİYATA DAHİLDİR

3 yıl  
Parça  
GARANTİSİ



Ürün	Kod	Stand. Paket	Ağırlık Kg	Hacim m <sup>3</sup>
“M500” Otomatik Havuz Süpürgesi	091182	1	24,000	0,070



Havuzun Tamamına Tarar



3. Fırça ile Etkin Temizlik !



Filtrelere Üstten Kolay Ulaşım İmkanı

## “M Serisi” Otomatik Havuz Süpürgeleri

3 yıl  
Parça  
GARANTİSİ



### DOLPHIN “M550” OTOMATİK HAVUZ SÜPÜRGESİ.

Kendinden motorlu, 18 m. kablolu, 12-15 m boya kadar havuzlar için tasarlanmıştır. Kurulum ve programlama için yeni nesil uzaktan kumandalı güç ünitesine sahip kullanıcı dostu bir havuz temizleyicisidir. Değiştirilebilir düşük mikronlu veya örgü filtrelerle kendini çalıştırır. M550, saatte 16 m<sup>3</sup>/h akış hızıyla öne çıkar. Temizlik süresi 2, 3 veya 4 saat olarak ayarlanabilir ve optimal temizlik için otomatik olarak programlanmıştır. Havuz duvarlarını su hattına kadar tırmanır ve çeşitli temizlik programı seçenekleri sunar. M550, "MyDolphin" uygulaması aracılığıyla uzaktan kontrol edilebilir. Kablo Sarmal Sistemiyle Tangle Free kablo içerir. **3 yıl garantilidir.**

Ürün	Kod	Stand. Paket	Ağırlık Kg	Hacim m <sup>3</sup>
“M600” Otomatik Havuz Süpürgesi	091185	1	24,000	

3 yıl  
Parça  
GARANTİSİ

SÜNGER PALEYLERİ  
STANDARTTIR VE  
FİYATA DAHİLDİR.



Uzaktan Kumanda  
Opsiyonel



### DOLPHIN “M600” OTOMATİK HAVUZ SÜPÜRGESİ.

Kendinden motorlu, 18 m. kablolu, 15 m boya kadar havuzlar için tasarlanmıştır. 1.5, 2, 2.5 saat olarak programlanabilir. Optimal havuz temizliği için kendinden programlıdır. Patentli **DUAL DRIVE POWER STREAM** teknolojisi ile havuzun taban, duvar ve su hattında daha etkili hareket, manevra ve temizlik kabiliyeti vardır. Robottan iki kat hızlı hareket eden çiftli fırçalama sistemi ile havuz yüzeyinin tamamının fırçalanması ile yosun ve bakterileri kaldırıp oluşumunu engeller. Hızlı, standart, ultra temiz ve sadece yer & duvar olmak üzere farklı tip temizlik seçenekleri mevcuttur. Katmanlı yeni filtresi sayesinde pislikleri boyutlarına ayırır, küçük ve büyük boyutlu pislikleri ayrı ayrı hapseder. Bu sayede filtrenin tıkanması diğer modellere göre daha uzun sürer. Akıllı telefonlara kurulabilen MyDolphin Plus uygulaması ile uzaktan kumanda edilebilip robota her zaman ve her yerden internet üzerinden müdahale imkanı sunar; temizlik modları, gecikmeli zaman ve haftalık zamanlayıcı ayarları yapılabilir. **ARABASI İLE KOMPLE. 3 yıl garantilidir.**

Ürün	Kod	Stand. Paket	Ağırlık Kg	Hacim m <sup>3</sup>
“M600” Otomatik Havuz Süpürgesi	091183	1	24,000	

3 yıl  
Parça  
GARANTİSİ



### DOLPHIN “M700” OTOMATİK HAVUZ SÜPÜRGESİ.

Kendinden motorlu, 18 m. kablolu, 15 m boya kadar havuzlar için tasarlanmıştır. 1.5, 2 veya 2.5 saatlik programlanabilir temizlik süreleri sunar. M700, Poolstar Teknolojisi ile çift sürücü güç akışı özelliğine sahiptir, bu da havuz tabanı, duvarları ve su hattı için geliştirilmiş hareket, manevra kabiliyeti ve temizlik yeteneği sağlar. Yosun ve bakteri büyümesini önlemek için çift hızlı fırçalama sistemi içerir. Hızlı, standart, ultra temiz ve hızlı temizleme modu seçenekleri ile sunulmaktadır. M700, kiri boyutuna göre ayıran yeni bir katmanlı filtre içerir, bu da filtre tıkanıklığını azaltarak küçük ve büyük parçacıkları ayrı ayrı tutar. "MyDolphin Plus" uygulaması aracılığıyla uzaktan kontrol edilebilir. **ARABASI İLE KOMPLE. 3 yıl garantilidir.**

Ürün	Kod	Stand. Paket	Ağırlık Kg	Hacim m <sup>3</sup>
“M700” Otomatik Havuz Süpürgesi	091186	1	24,000	



## Özel Havuzlar için Otomatik Havuz Süpürgeleri

DOLPHIN "BIO-S" OTOMATİK HAVUZ/GÖLET SÜPÜRGESİ.

15 m boya kadar Ekolojik/Doğal Yüzme Havuzları ve Göletler için özel olarak tasarlanmıştır. 18 m kablolu. Patentli Firdöndü Teknolojisi, Kablo kıvrılmasına bağlı hasarı engeller. Temizlik periyodu 2, 3, 4 saat olarak ayarlanabilir. 70 mikron Kartuş filtresinin yanında, kaba kirin toplanması için ekstra olarak, filtrasyon sistemine bağlanabilen vakum hattı mevcuttur. Bu sayede yaprak, çamur gibi kaba kirleri merkezi bir filtrede tutulurken, kartuş filtre ince boyuttaki kirleri tutabilmektedir. GEMAS Portatif Vakum Süpürgesi ile vakum hattı olmayan bir havuzda çok etkin ve otomatik temizlik imkanı sağlar. Daha üstün temizlik için standart ekstra 3. fırça. Yeni kullanıcı dostu uzaktan kumanda ve güç ünitesi komple. ARABASI İLE KOMPLE. 2 yıl garantilidir.

2 yıl  
Parça  
GARANTİSİ



Ürün	Kod	Stand. Paket	Ağırlık Kg	Hacim m <sup>3</sup>
"BIO-S" Otomatik Havuz Süpürgesi	091211	1	24,000	

## Ticari Havuzlar için Otomatik Havuz Süpürgeleri

DOLPHIN "2 x 2 PRO GYRO" OTOMATİK HAVUZ SÜPÜRGESİ.

Yeni nesil kullanıcı dostu uzaktan kumanda ve güç ünitesi. Kendinden motorlu, 2 adet 50 mikron "sürekli" veya "kullan at" filtrelili, 40 m kablolu, 24 V motorlu, 32 m<sup>3</sup>/h debili. 25 - 33 m arası boyda umuma açık havuzlar için tasarlanmıştır. Patentli Firdöndü Teknolojisi, Kablo kıvrılmasına bağlı hasarı engeller. Temizlik periyodu 4, 6, 8 saat olarak ayarlanabilir. Cayroskop teknolojisi ile güçlendirilmiş sapmasız kesin havuz tarama. Temizlik program ve parametreler için geniş seçenekler: Çevrim süresi, havuz uzunluğu, tırmanma frekansı, düzenli veya ultra temizleme, su hattı, havuz turu tanıma. Filtresi tıkanıldığında güç ünitesi üzerinde temizlik sinyali verir. Mikroprosesör kontrollüdür. Havuz duvarına tırmanır. ARABASI İLE KOMPLE. 2 yıl garantilidir.

SÜNGER PALETLERİ  
STANDARTTIR VE  
FİYATA DAĞILIR

2 yıl  
Parça  
GARANTİSİ



Ürün	Kod	Stand. Paket	Ağırlık Kg	Hacim m <sup>3</sup>
"2 x 2 PRO GYRO" Oto. Hav. Süp.	091151	1	44,000	0,340

DOLPHIN "WAVE 80" OTOMATİK HAVUZ SÜPÜRGESİ.

Çift Hareket Aksı ile Havuz içinde 4 saatte Etkin Tarama. 70 Mikron "Sürekli" ya da "Kullan At" Tip filtrelili. 24 m kablolu. 16 m<sup>3</sup>/h debili, 24 V motorlu. 18 - 20 m boya kadar havuzlar için tasarlanmıştır. Patentli Firdöndü sistemi ile Kablo kıvrılmasına bağlı hasarı engeller. 8 dakikada bir havuz duvarına tırmanır. ARABASI İLE KOMPLE. 3 yıl garantilidir.

SÜNGER PALETLERİ  
STANDARTTIR VE  
FİYATA DAĞILIR

3 yıl  
Parça  
GARANTİSİ



Ürün	Kod	Stand. Paket	Ağırlık Kg	Hacim m <sup>3</sup>
"WAVE 80" Otomatik Havuz Süpürgesi	091216	1	23,000	



## Ticari Havuzlar için Otomatik Havuz Süpürgeleri

3 yıl  
Parça  
GARANTİSİ

SÜNER PALETLERİ  
STANDARTTA VE  
FİYATA DAHİLDİR



DOLPHIN "WAVE 80" OTOMATİK HAVUZ SÜPÜRGESİ.

Çift Hareket Aksı ile Havuz içinde 4 saatte Etkin Tarama. 70 Mikron "Sürekli" ya da "Kullan At" Tip filtrelidir. 24 m kablolu. 16 m<sup>3</sup>/h debili, 24 V motorlu. 18 - 20 m boya kadar havuzlar için tasarlanmıştır. Patentli Fırdöndü sistemi ile Kablo kıvrılmasına bağlı hasarı engeller. 8 dakikada bir havuz duvarına tırmanır. ARABASI İLE KOMPLE. 3 yıl garantilidir.

Ürün	Kod	Stand. Paket	Ağırlık Kg	Hacim m <sup>3</sup>
"WAVE 80" Otomatik Havuz Süpürgesi	091216	1	23,000	

2 yıl  
Parça  
GARANTİSİ



DOLPHIN "WAVE 90i" OTOMATİK HAVUZ SÜPÜRGESİ.

Çift Hareket Aksı ile Havuz içinde 3 saatte Etkin Tarama. 70 Mikron "Sürekli" ya da "Kullan At" Tip filtrelidir. 24 m kablolu. 16 m<sup>3</sup>/h debili, 24 V motorlu. 20 m boya kadar havuzlar için tasarlanmıştır. Patentli Fırdöndü sistemi ile Kablo kıvrılmasına bağlı hasarı engeller. 8 dakikada bir havuz duvarına tırmanır. ARABASI İLE KOMPLE. 2 yıl garantilidir.

Ürün	Kod	Stand. Paket	Ağırlık Kg	Hacim m <sup>3</sup>
"WAVE 90i" Otomatik Havuz Süpürgesi	091218	1	23,000	

3 yıl  
Parça  
GARANTİSİ

SÜNER PALETLERİ  
STANDARTTA VE  
FİYATA DAHİLDİR



DOLPHIN "WAVE 100" OTOMATİK HAVUZ SÜPÜRGESİ.

Yeni Nesil Kullanıcı Dostu Uzaktan Kumanda ve Güç Ünitesi. 50 ve 70 Mikron "Sürekli" veya "kullan at" filtrelidir. 30 m kablolu. 24 V Motorlu, 16 m<sup>3</sup>/h debili. 20 - 25 m'ye kadar umuma açık havuzlar için tasarlanmıştır. Temizlik Periyodu 4, 6, 8 saat olarak ayarlanabilir. Çayraskop ile güçlendirilmiş sapmasız kesin havuz tarama. Temizlik program ve parametreleri için geniş seçenekler: Çevrim Süresi, havuz uzunluğu, tırmanma frekansı, düzenli veya ultra temizleme, su hattı, havuz turu tanımı. Filtresi tıkanıldığında güç ünitesi üzerinde temizlik sinyali verir. Patentli Fırdöndü sistemi ile Kablo kıvrılmasına bağlı hasarı engeller. Mikroprosesör kontrollüdür. Havuz duvarına tırmanır. 3 yıl garantilidir.

Ürün	Kod	Stand. Paket	Ağırlık Kg	Hacim m <sup>3</sup>
"WAVE 100" Otomatik Havuz Süpürgesi	091142	1	25,000	
"WAVE 100" Araba	091142C	1		

3 yıl  
Parça  
GARANTİSİ



DOLPHIN "WAVE 200" OTOMATİK HAVUZ SÜPÜRGESİ.

40 m boya kadar havuzlarda profesyonel temizlik imkanı sunar. Havuz içindeki pislikleri 3 farklı boya ayırarak hapseder ve suyu çevirerek filtrasyon alanını artırır. İç içe geçmiş filtreleri ayırarak filtreleri tek tek kullanma imkanı sunar. Kullanıcı ara yüzü üzerinden havuzun tüm özellikleri yüklenerek yüksek verim elde edilir. Navigasyon sistemi ile yüksek yön bulma kabiliyeti vardır. Aktif fırçaları ile havuzda yosun ve bakteri oluşumunu engeller. 40 m<sup>3</sup>/h debi ile vakum yapar, fırçaların tek geometrisi ile pislikleri vakum deliklerine iterek vakuma yardımcı olur. İnteraktif kontrol paneli, navigasyon sistemi, 4 farklı havuzu hafızasında tutabilme özellikleri Wave 300 XL ile aynıdır. ARABASI İLE KOMPLE. 3 yıl garantilidir.

Ürün	Kod	Stand. Paket	Ağırlık Kg	Hacim m <sup>3</sup>
"WAVE 200" Otomatik Havuz Süpürgesi	091207	1	91,000	

## Ticari Havuzlar için Otomatik Havuz Süpürgeleri

### DOLPHIN "WAVE 300 XL" OTOMATİK HAVUZ SÜPÜRGESİ.

Kendinden motorlu, 50 mikron üç farklı tip (standart, geniş gözenek, kullan-at) filtrelili, 40 m<sup>3</sup>/h debili. Arabası, kullanıcı dostu interaktif kontrol paneli, uzaktan kumandası ile komple. 60 m boya kadar umuma açık havuzlar için tasarlanmıştır. Havuz robotlarında ilk defa kullanılan navigasyon beyni sayesinde havuzu %100 tarama garantisidir. 4 farklı havuzu hafızasında tutar. Birinci yılda havuz başında ücretsiz önleyici bakım. Türkiye'nin birçok üniversite, belediye, kamuya ait spor komplekslerinde kullanılmaktadır. Talep halinde referans listesi verilir. **ARABASI İLE KOMPLE. 2 yıl garantidir. (LÜTFEN ÖZEL TANITIM CD'Sİ İSTEYİNİZ)**

2 yıl  
Parça  
GARANTİSİ

Ürün	Kod	Stand. Paket	Ağırlık Kg	Hacim m <sup>3</sup>
"WAVE 300 XL" Oto. Havuz Süpürgesi	091161	1	101,000	0,150



## 21. yüzyıl teknolojisi ile pırl pırl havuzlar... "Dolphin Wave 300 XL"



Wave 300 XL, havuz robotları alanında devri Maytronics'in en son piyasaya sürdüğü yeni nesil olimpik havuz süpürgesidir. Pazardaki diğer ticari havuz robotlarına kıyasla son derece profesyonel olan bu robot, olimpik havuzların sistematik ve istikrarlı temizliği için özel olarak tasarlanmıştır.



Dolphin Wave 300 XL



550 Mikronluk Filtre Sistemi



Dijital Kontrol Paneli



Uzaktan Kumanda Cihazı



Wave 300 XL havuza girerken



Wave 300 XL havuzda temizlik yapar; siz uzaktan kumanda edersiniz.

**Aktif Fırçalama Sistemi:** Polietilen plastikten sert fırçaları, havuzu fırçalar, ovar, yosun ve bakterileri temizler. Ayrıca Robotun yanlarına yerleştirilmiş küçük fırçalar havuzdaki ulaşılmaz güç tüm kenar, köşe ve su yollarına ulaşır.

**Tarama Metodu:** Robot, pazarda diğer hiçbir üründen olmayan bir navigasyon beynine sahiptir. Bu beyin sayesinde robot temizlediği havuzu %100 tarama garantisini verir.

**Filtrasyon:** Bilindiği gibi havuz robotları, havuzu kendi bünyelerindeki filtrelerle temizlerler. Bu durum robotları, manuel süpürgelerden bir adım öne çıkarır; çünkü manuel süpürgeler vakumladıkları suyu havuzun filtresinden geçirirler ve filtrenin daha çabuk tıkanmasına neden olurlar. Böylece filtreye yapılan ters yıkama işleminin sıklığı artar ve havuz daha çok su ve kimyasal kaybeder. Her robotta olduğu gibi WAVE 300 XL de bu açıdan çevre dostu ve ekonomiktir. Ayrıca başka hiçbir robotta olmayan 40m<sup>3</sup>/saat'lik vakum debisi ve 50 mikronluk filtresiyle size manuel bir temizlikten çok daha fazlasını sunar. **MMI (Maytronics Makine Arayüzü):** Robotun tüm kontrolü, MMI adı verilen dijital kontrol panelinden yapılır. Kolaylık ve profesyonelliği birleştiren bu teknoloji harikası cihaz sayesinde robotun tüm parametrelerini ayarlayabileceğiniz gibi, robota kirin suyun dibine çökmesini beklemek adına gecikmeli başlama emri verebilir hatta otomatik olarak suya girme ve çıkma komutu bile verebilirsiniz. Dilerseniz panelin yanındaki uzaktan kumanda sayesinde robotu manuel kontrol edebilirsiniz. WAVE 300 XL, sağlam bir ağır iş robotu olsa da; gerek kullanım kolaylığı, gerek havuz başında yapılabilecek kadar kolay bakımıyla pazardaki en yüksek performans/maliyet oranına sahip, rakipsiz bir ticari havuz süpürgesidir.

## Dolphin Robot Cleaners Selection Table

	E 10	S 100	S 200	S 300	S 300i	Liberty 300	Liberty 400	M 200	M 400	M 500	M 600	WAVE 30	C4	WAVE 80	WAVE 100	WAVE 200	2X2 PRO GYRO	WAVE 300XL	BIO-S	
Only Floor	●															●		●	●	
Walls and Floor		●	●	●	●	●	●	●	●	●	●	●	●	●	●	●		●		
Floor, Walls and Water Line		●	●	●	●		●		●	●	●	●	●	●	●			●		
Smart Scan	●	●	●	●	●	●	●	●	●	●	●	●	●	●	●	●	●	●	●	●
Extra Brush									●	●									●	
Type of Brush	PVC	PVC	PVC	PVC	PVC	PVC	PVC	Com-bined	Wonder Brush	Wonder Brush	PVC	Wonder Brush	Wonder Brush	Wonder Brush	Wonder Brush	PVC	Wonder Brush	PVC	PVC	
Pool Length (m)	8	8	12	12	12	10	10	18	12	12-15	15	15-18	20	18-20	20-25	30-40	40-43	43-50	15	
Easy Access to Filter	●	●	●	●	●	●	●		●	●	●		●	●		●		●	●	
Swivel				●	●				●	●	●	●	●	●	●			●	●	
Caddy				●	●			Stand	●	●	●	●	●	●	●	●	●	●	●	
Remote Control					Smart Phone		Smart Phone		Smart Phone	●	Optional		●		●	●	●	●	●	
Warranty (Year)	2	2	2	2	2	2	3	2	3	3	3	3	2	3	3	3	2	2	2	
Cycle Time (Hour)	1.5	1.5	2	2	1.5, 2, 2.5	1.5	1.5	3	2.5	1.5, 2.5, 3.5	1.5, 2, 2.5	3	1.5, 2.5, 3.5	3	4, 6, 8	1-8	4, 6, 8	1-8	2, 3, 4	
MyDolphin SmartPhone					●		●		●	●	●								●	
Timer					●														●	
Full Filter Alert					●		●			●	●				●	●	●	●	●	

## Vakumlu Otomatik Havuz Süpürgeleri



### GEMAŞ “Şarj Edilebilir Vakum Süpürgesi”

Hortum ve elektrik kablosu kullanımına gerek duyulmadan, uzun ve ayarlanabilir bir uzatma sapı ile elde taşınabilen, şarj edilebilir pil ile çalışan ve büyük havuzlardan küçük havuzlara ve jakuzilere kadar her tür havuz için ideal olan bir havuz süpürgesidir. Ürün, havuzun zeminini, duvarlarını ve köşelerini rahatça fırçalayabilen değiştirilebilir bir fırça başlığı ile donatılmıştır. Batarya kapasitesi 2500mAh olan bu cihaz, 60 dakikaya kadar şarj kesintisiz kullanılabilir. **2 yıl garantidir.**

En uzun hali



En kısa hali



Ürün	Kod	Stand. Paket	Ağırlık Kg	Hacim m <sup>3</sup>
GEMAŞ Şarj Edilebilir Kablosuz Vakum Süpürgesi	091230	1	2,000	

Not: Tüm Teleskopik süpürge sap ürünleri ile uyumludur.



### GEMAŞ “S250 VAKUMLU OTOMATİK HAVUZ SÜPÜRGESİ”.

Hidrolik olarak vakumla çalışır. 11 m özel hortumu ile komple.

Ürün	Kod	Stand. Paket	Ağırlık Kg	Hacim m <sup>3</sup>
S250 Otomatik Süpürge	09123	1	6,290	0,069



### GEMAŞ “S250 VAKUMLU OTOMATİK HAVUZ SÜPÜRGESİ” İÇİN YEDEK HORTUM. 1 m

Ürün	Kod	Stand. Paket	Ağırlık Kg	Hacim m <sup>3</sup>
S250 Yedek Hortum	09123Y01	1		



## Portatif Vakum Süpürgesi - Kartuş Filtreli

Kartuş filtresi, monofaze kendinden emişli pompası, poolvac süpürgesi, hortumu, çekvalfi, teleskopik sapı ile komple tekerlekli AISI 304 kalite paslanmaz çelik bir araba üzerine montajlıdır. Sigorta ve 18 m kablosu ile birlikte. Vakum ağız olmayan havuzlar için düşünülmüştür. Portatif filtrasyon ünitesi olarak da kullanılabilir.

Ürün	Kod	Stand. Paket	Ağırlık Kg	Hacim m <sup>3</sup>
• 11 m <sup>3</sup> /h - Kartuş Filtre-3/4 HP Pompa	093101	1	37,000	
• 16 m <sup>3</sup> /h - Kartuş Filtre-1 HP Pompa	093102	1	40,000	



## Portatif Vakum Süpürgesi - Kum Filtreli

Kum filtresi, kuvars kumu, monofaze self-priming pompası, poolvac süpürgesi, hortumu, çekvalfi, teleskopik sapı ile komple tekerlekli AISI 304 kalite paslanmaz çelik bir araba üzerine montajlıdır. Sigorta ve 18 m kablosu ile birlikte. Vakum ağız olmayan havuzlar için düşünülmüştür. Portatif filtrasyon ünitesi olarak da kullanılabilir. Fiyata filtre kumu dahildir.

Ürün	Kod	Stand. Paket	Ağırlık Kg	Hacim m <sup>3</sup>
6 m <sup>3</sup> /h. Kum Filtresi-1/2 HP Pompa	093103	1		

\* Daha büyük kapasiteler için lütfen fiyat sorunuz !



## Manuel Havuz Süpürgeleri



### GEMAS "POOLVAC" HAVUZ SÜPÜRGESİ.

Beton Havuzlar için. Eloksallı Alüminyum gövde.

Ürün	Kod	Stand. Paket	Ağırlık Kg	Hacim m <sup>3</sup>
• 1 1/2" Kelebek vidalı, L=346 mm	092111	1	2,382	0,012
• 1 1/2" Kelebek vidalı, L=456 mm	092112	1	3,094	0,015
• 1 1/2" Klipsli, L=346 mm	092121	1	2,388	0,012
• 1 1/2" Klipsli, L=456 mm	092122	1	3,220	0,015
• 2" Kelebek vidalı, L=456 mm	0921121	1	3,060	0,015
• 2" Klipsli, L=456 mm	0921122	1	3,128	0,015



### GEMAS "FOLD-VAC" HAVUZ SÜPÜRGESİ.

Beton havuzlar için. Katlanabilir alüminyum gövde. Dip köflelerde katlanma özelliği sayesinde daha etkin bir temizliğe imkan sağlar. Her süpürge 1 1/2" ve 2" uyumlu ve klips bağlantılıdır.

Ürün	Kod	Stand. Paket	Ağırlık Kg	Hacim m <sup>3</sup>
• 35,5 cm En	092211	1	3,000	0,017
• 45,5 cm En	092212	1	3,500	0,018



### GEMAS "POOLKING" HAVUZ SÜPÜRGESİ.

Geniş Açıklıklı Beton havuzlar için. Alüminyum gövde. Tekerlek grubu ve hortum bağlantısı paslanmaz çelikten mamul. 2" hortum bağlantısı. Süpürge tarama genişliği, L=80 cm

Ürün	Kod	Stand. Paket	Ağırlık Kg	Hacim m <sup>3</sup>
• Çekmeli Tip	09213	1	10,008	0,020
• Çatalı Tip	09214	1	11,516	0,032



### GEMAS "YAPRAK" HAVUZ SÜPÜRGESİ.

Plastik gövdeli. Liner ve Beton havuzlar için tekerleksiz ve fırçalıdır. Su jeti ile çalışır. 1 1/2" hortum bağlantısı. Sap bağlantısı klipsli. Ø 38 cm gövde çapı.

Ürün	Kod	Stand. Paket	Ağırlık Kg	Hacim m <sup>3</sup>
•	09222	1	0,860	
• Yedek Torba	092221	1		

## Manuel Havuz Süpürgeleri - Liner

### GEMAS "LUXVAC" HAVUZ SÜPÜRGESİ.

Plastik gövdeli. Liner ve Beton havuzlar için tekerleksiz ve fırçalıdır. 1 1/2" hortum bağlantısı. Sap bağlantısı klipsli. Vakum ayarı için üst kumanda.

Ürün	Kod	Stand. Paket	Ağırlık Kg	Hacim m <sup>3</sup>
Luxvac havuz süpürgesi	09215	1		



### GEMAS "ÜÇGEN" HAVUZ SÜPÜRGESİ.

Plastik şeffaf gövdeli. Liner ve Beton havuzlar için tekerleksiz ve fırçalıdır. 1 1/2" hortum bağlantısı. Sap bağlantısı klipsli.

Ürün	Kod	Stand. Paket	Ağırlık Kg	Hacim m <sup>3</sup>
Üçgen havuz süpürgesi	09217	1	1,380	0,013



### GEMAS "KELEBEK" HAVUZ SÜPÜRGESİ.

Plastik gövdeli. Liner ve Beton havuzlar için tekerleksiz ve fırçalıdır. 1 1/2" hortum bağlantısı. Sap bağlantısı klipsli.

Ürün	Kod	Stand. Paket	Ağırlık Kg	Hacim m <sup>3</sup>
• Kelebek havuz süpürgesi	09218	1	0,868	0,007
• Kelebek havuz süpürgesi-Yandan fırçalı	09219	1	1,048	0,008



### GEMAS "HEAVY-DUTY FLEX" HAVUZ SÜPÜRGESİ.

Plastik gövdeli 2500 gr ağırlığı ile ağır kullanım şartları için tasarlanmıştır. Ayarlanabilir yükseklikte tekerlekler. Beton ve liner havuzlar için d38 mm hortum bağlantılı ve klips bağlantılı.

Ürün	Kod	Stand. Paket	Ağırlık Kg	Hacim m <sup>3</sup>
• Gemaş Flex	09224	1		
• Metalik Sap (Opsiyonlu)	09225	1		
• Aynısı, Yandan fırçalı	0922401	1		



### GEMAS "FLEX" HAVUZ SÜPÜRGESİ.

Ürün	Kod	Stand. Paket	Ağırlık Kg	Hacim m <sup>3</sup>
• Flex havuz süpürge	09220	1		
• Aynısı, Yandan fırçalı	09223	1		



### İTHAL HAVUZ VE MASAJ KÜVETİ SÜPÜRGESİ.

Hafif temizlik için plastikten mamul el pompalı vakum süpürgesi. Hortumsuz çalışır. Paket içerisinde düz kepeçesi, fırçası, geniş ve dar emiş kafaları, duvar montaj parçası ile kompledir. 140 cm boy - 7,5 cm çap

Ürün	Kod	Stand. Paket	Ağırlık Kg	Hacim m <sup>3</sup>
Pool & SPA VAC	09216	1	1,418	0,060



## Vakum Hortumları



### GEMAŞ VAKUM HORTUMU.

Ekonomik mavi veya beyaz renkli, 30 m rulo. Adaptörsüz.

Ürün	Kod	Stand. Paket	Ağırlık Kg	Hacim m <sup>3</sup>
• D.38 mm, 1,5"- Metre fiyatı.	09511	30	4,992	0,152
• D.50 mm, 2"- Metre fiyatı.	09512	30	7,696	0,298



### GEMAŞ "VAKUM HORTUMU - KUTULU".

Mavi veya beyaz renkli. Muhtelif uzunluklarda D.38 mm, özel hortum adaptörlü.

Ürün	Kod	Stand. Paket	Ağırlık Kg	Hacim m <sup>3</sup>
• 1,5" - 8 m	095111	1	2,784	0,073
• 1,5" - 10 m	095112	1	3,112	0,073
• 1,5" - 12 m	095113	1	3,340	0,073
• 1,5" - 15 m	095114	1	3,932	0,073



### GEMAŞ "VAKUM HORTUMU - KUTULU".

Mavi veya beyaz renkli. Muhtelif uzunluklarda D.50 mm, özel hortum adaptörlü.

Ürün	Kod	Stand. Paket	Ağırlık Kg	Hacim m <sup>3</sup>
• 2" - 12 m	095121	1	4,646	0,127
• 2" - 15 m	095122	1	5,372	0,127
• 2" - 18 m	095123	1	6,098	0,127

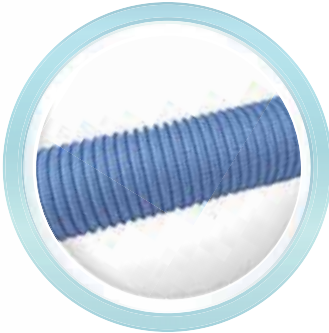

### GEMAŞ "EVAPOOL VAKUM HORTUMU".

Ekonomik mavi çizgili beyaz renkli, 30 m rulo. Adaptörsüz.

Ürün	Kod	Stand. Paket	Ağırlık Kg	Hacim m <sup>3</sup>
• D.38 mm, 1,5"- Metre fiyatı.	09511E	30 m		
• D.50 mm, 2"- Metre fiyatı.	09512E	30 m		



### GEMAŞ "EVAPOOL VAKUM HORTUMU - KUTULU".

Mavi çizgili beyaz renkli. Muhtelif uzunluklarda D.38 mm, özel hortum adaptörlü.

Ürün	Kod	Stand. Paket	Ağırlık Kg	Hacim m <sup>3</sup>
• 1,5" - 8 m	09511E1			
• 1,5" - 10 m	09511E2			
• 1,5" - 12 m	09511E3			
• 1,5" - 15 m	09511E4			



### GEMAŞ "EVAPOOL VAKUM HORTUMU - KUTULU".

Mavi çizgili beyaz renkli. Muhtelif uzunluklarda D.50 mm, özel hortum adaptörlü.

Ürün	Kod	Stand. Paket	Ağırlık Kg	Hacim m <sup>3</sup>
• 2" - 12 m	09512E1			
• 2" - 15 m	09512E2			
• 2" - 18 m	09512E4			



## Hortum Adaptörleri-Yardımcı Aksam

### GEMAŞ SÜPÜRGE VAKUM ADAPTÖRÜ.

Ø 38 mm - 1 1/2" Dişli. Nozula takılabilir. Beyaz ABS plastik.

Ürün	Kod	Stand. Paket	Ağırlık Kg	Hacim m <sup>3</sup>
	09821	20	0,812	0,006



### PASLANMAZ ÇELİK HORTUM KELEPÇESİ

Gemaş hortumu için

Ürün	Kod	Stand. Paket	Ağırlık Kg	Hacim m <sup>3</sup>
• Ø 38 mm için. (1,5") hortum	09831	100	3,000	0,001
• Ø 50 mm için. (2") hortum	09832	50	1,800	0,002



### GEMAŞ VIDALI HORTUM ADAPTÖRÜ. Esnek PVC'den mamul.

Ürün	Kod	Stand. Paket	Ağırlık Kg	Hacim m <sup>3</sup>
• Ø 38 mm hortum için.	09811	120	6,000	0,028
• Ø 50 mm hortum için.	09812	120	7,200	0,028
• Ø 38-Ø 50 mm Gemaş Eva Hortum için	09813	120	10,800	0,064
• Ø 38-Ø 50 mm Gemaş Hortum için	09814	120	10,800	0,064



### GEMAŞ DIŞLI HORTUM ADAPTÖRÜ. PVC'den mamul. 1 1/2".

Ürün	Kod	Stand. Paket	Ağırlık Kg	Hacim m <sup>3</sup>
Ø 38 mm hortum için.	09841		0,040	



### GEMAŞ HORTUM TOPLAMA ÇARKI.

ABS plastikten. 15 m Ø 38 mm hortum sarma kapasitesi.

Ürün	Kod	Stand. Paket	Ağırlık Kg	Hacim m <sup>3</sup>
Hose wheel	09513	1	2,678	0,044



### GEMAŞ YAPRAK TUTUCU.

Vakum süpürge hortumuna adapte edilmek üzere tasarlanmış, şeffaf gövdeli, kolay temizlenebilir yaprak tutucu. Hortum ekleriyle komple, Ø 38 mm. (Ø 50 mm için adaptör sorunuz!)

Ürün	Kod	Stand. Paket	Ağırlık Kg	Hacim m <sup>3</sup>
Yaprak Tutucu	09851	1		



## Havuz Kepçeleri



**GEMAŞ DERİN KEPÇE.** Derin Havuz Kepçesi. Plastik.

Ürün	Kod	Stand. Paket	Ağırlık Kg	Hacim m <sup>3</sup>
	09710	12	3,350	0,053



**GEMAŞ YÜZEY KEPÇESİ.** Düz Havuz Kepçesi. Plastik.

Ürün	Kod	Stand. Paket	Ağırlık Kg	Hacim m <sup>3</sup>
	09720	12	3,780	0,053



**GEMAŞ "LUX" DERİN KEPÇE.** Derin Havuz Kepçesi. Plastik.

Ürün	Kod	Stand. Paket	Ağırlık Kg	Hacim m <sup>3</sup>
	09730	12	7,950	0,085



**GEMAŞ "EKONOMİK" DERİN KEPÇE.** Derin Havuz Kepçesi. Plastik.

Ürün	Kod	Stand. Paket	Ağırlık Kg	Hacim m <sup>3</sup>
	09740	12		



## Havuz Fırçaları

### GEMAŞ VAKUMLU FIRÇA.

Havuz Duvar Fırçası, standart. Plastik. Hortum bağlantılı.

Ürün	Kod	Stand. Paket	Ağırlık Kg	Hacim m <sup>3</sup>
	09624	1		



### GEMAŞ DUVAR FIRÇASI. Havuz Duvar Fırçası, 60 cm, standart. Plastik.

Ürün	Kod	Stand. Paket	Ağırlık Kg	Hacim m <sup>3</sup>
	09622	1		



### GEMAŞ DUVAR FIRÇASI. Havuz Duvar Fırçası, 90 cm, standart. Plastik.

Ürün	Kod	Stand. Paket	Ağırlık Kg	Hacim m <sup>3</sup>
	09623	1		



### GEMAŞ DUVAR FIRÇASI. Havuz Duvar Fırçası, 46 cm, standart. Plastik.

Ürün	Kod	Stand. Paket	Ağırlık Kg	Hacim m <sup>3</sup>
	09620	1	0,348	0,002



### GEMAŞ TABAN FIRÇASI PLASTİK.

Ürün	Kod	Stand. Paket	Ağırlık Kg	Hacim m <sup>3</sup>
Düz. 12,5 cm.	09611			
Düz. 26 cm.	09626	2	0,244	0,002



### GEMAŞ YOSUN FIRÇASI. Yosun Fırçası. Paslanmaz çelik kılı.

Ürün	Kod	Stand. Paket	Ağırlık Kg	Hacim m <sup>3</sup>
12,50 cm genişliğinde	09612	1	0,160	0,001
25,00 cm genişliğinde	09613	1	0,304	0,002



### GEMAŞ KÖŞE FIRÇASI. Yuvarlak. Plastik.

Ürün	Kod	Stand. Paket	Ağırlık Kg	Hacim m <sup>3</sup>
	09640	1	0,114	0,001



## Havuz Yardımcı Temizlik Aksamı



**GEMAŞ OVALAMA PEDI.** Plastik kollarlı.

Ürün	Kod	Stand. Paket	Ağırlık Kg	Hacim m <sup>3</sup>
	09633			



**GEMAŞ OVALAMA PEDI.** Plastik.

Ürün	Kod	Stand. Paket	Ağırlık Kg	Hacim m <sup>3</sup>
	09632	1,82	0,050	0,050



**GEMAŞ "LUX" LEAF SCOOP IN PLASTIC.** Klips ile sabitleme.

Ürün	Kod	Stand. Paket	Ağırlık Kg	Hacim m <sup>3</sup>
	09630		0,296	0,001



**GEMAŞ SÜNGER TAŞI.** Plastik klipsli gövde. Derz arası yosun temizliği için kullanılır.

Ürün	Kod	Stand. Paket	Ağırlık Kg	Hacim m <sup>3</sup>
	09631		0,096	



**GEMAŞ CANKURTARAN ÇENGELİ.** Alüminyumdan mamul.

Ürün	Kod	Stand. Paket	Ağırlık Kg	Hacim m <sup>3</sup>
	09800		0,408	0,044



**GEMAŞ CANKURTARAN SİMİDİ.** Plastikten mamul.

Ürün	Kod	Stand. Paket	Ağırlık Kg	Hacim m <sup>3</sup>
• Büyük Cankurtaran Simidi 440x700	09809	1		
• Küçük Cankurtaran Simidi	09810	1		



**GEMAŞ CANKURTARAN SİMİDİ - DUVAR ASKI PARÇASI.** Paslanmaz çelikten mamul.

Ürün	Kod	Stand. Paket	Ağırlık Kg	Hacim m <sup>3</sup>
	09815	1		



## Teleskopik Saplar

### TELESKOPIK SÜPÜRGE ve FIRÇA SAPLARI.

Eloksallı alüminyum (doğal veya altın rengi). Klips veya kelebek somun ile bağlantı.

Ürün	Kod	Stand. Paket	Ağırlık Kg	Hacim m <sup>3</sup>
• 1 x 1,5 m	09410	1	0,430	0,159
• 1 x 3 m	09420	1	0,890	0,312
• 2 x 2 m	09430	1	1,100	0,220
• 2 x 2,4 m	09490	1	1,600	0,261
• 2 x 3 m	09440	1	1,500	0,323
• 3 x 1,5 m	09450	1	1,300	0,169
• 3 x 2 m	09460	1	1,540	0,220
• 3 x 3 m	09470	1	2,200	0,328
• 3 x 6 m	09480	1	4,200	0,630



09420



09430

### TELESKOPIK SÜPÜRGE ve FIRÇA SAPLARI.

Alüminyum, mavi eloksallı. Alt gövde kanallı.

Ürün	Kod	Stand. Paket	Ağırlık Kg	Hacim m <sup>3</sup>
• 2 x 1,8 m	09489	1	0,800	0,262
• 2 x 2,4 m	09491	1	1,000	0,262
• 2 x 3,0 m Mavi	09492	1		



09489



09491

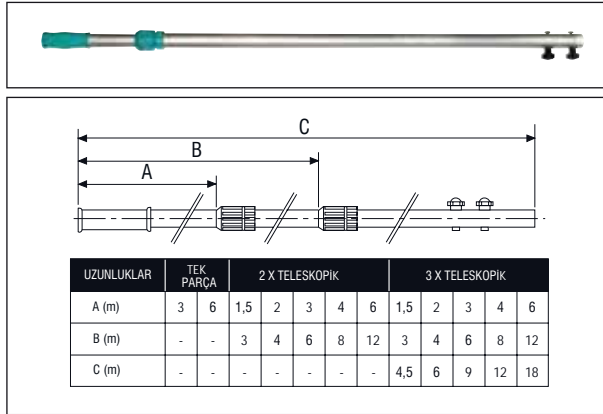

### TELESKOPIK SÜPÜRGE ve FIRÇA SAPLARI İÇİN DUVAR ASKI SETİ.

Plastikten mamul. Vidaları ile komple.

Ürün	Kod	Stand. Paket	Ağırlık Kg	Hacim m <sup>3</sup>
Duvar Askı Seti	09400	1	0,160	0,001



## Havuz Termometreleri



### İthal Havuz Termometresi, yüzer tip.

Ürün	Kod	Stand. Paket	Ağırlık Kg	Hacim m <sup>3</sup>
• Yüzer termometre, Ördek	10414	24		
• Yüzer termometre, Balık	10412	24		
• Yüzer termometre, Kaplumbağa	10415	24		



### İthal Havuz Termometresi, merdivene bağlanan tip.

Ürün	Kod	Stand. Paket	Ağırlık Kg	Hacim m <sup>3</sup>
• Düz Tip	10411	1	0,090	
• Merdivene Bağlanan Tip	10421	1	0,068	



### Kadranlı Yüzer Termometre, Ø 190 mm

Ürün	Kod	Fiyatı Euro	Stand. Paket	Ağırlık Kg	Hacim m <sup>3</sup>
	10431	24,50	1	0,298	0,010



### Solar Bataryalı Dijital Havuz Termometresi, Ø 80 mm.

Ürün	Kod	Stand. Paket	Ağırlık Kg	Hacim m <sup>3</sup>
	10432	1	0,140	0,001

## Havuz Buz Bariyeri

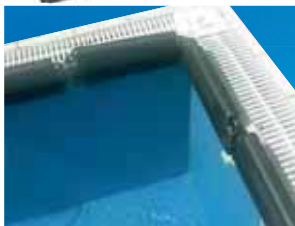

**HAVUZ BUZ BARIYERİ** Plastikten mamul, 49 x 24 cm ebatlarında yüzer buz bariyeri, havuzun çepeçevre etrafına dizilir. Şiddetli kış aylarında, yüzey buzlanmas› halinde genleşmeyi absorbe ederek havuz kaplamasını korur.

Ürün	Kod	Stand. Paket	Ağırlık Kg	Hacim m <sup>3</sup>
Buz Bariyeri	1297105	Piece		

## Havuz Isı Pompaları

### GEMAS Isı Pompası.

Havuzu ısıtmak için gerekli enerjinin yaklaşık olarak %80'ini havadaki mevcut ısı rezervinden karşılar. Gerekli ısı enerjisinin sadece %20'si için elektrik harcar.

- İşletme maliyeti; doğalgaza kıyasla %50, mazot, fuel-oil ve LPG'ye kıyasla %75, elektrik rezistansına kıyasla % 80 daha düşüktür. Isıtma ve soğutma amaçlı kullanılabilir. Şok havuzları için alternatifsiz çözümdür.
- Cihaz içerisindeki hava-su enerji geçisini sağlayan Eşanjör titanyumdur. Deniz suyu kullanan havuzlarda da rahatlıkla tesis edilebilir.
- Cihaz üzerinde suyun sıcaklığını da gösteren elektronik-sayısal bir kontrol paneli mevcuttur.
- Isıtma veya soğutma çalıştırma modları bu panelden seçilir.
- Mevcut havuz tesisatlarında hiç bir alt yapı problemi yaratmadan rahatlıkla monte edilebilir.
- Dış hava 20°C iken; 5 gün zarfında havuzu  $\pm 12^\circ\text{C}$  ısıtacak/soğutacak şekilde tasarlanmıştır.
- Bu süreçte izoleli solar havuz örtüsü kullanılması sürenin kısalmasına ve enerji tasarrufuna katkıda bulunur.
- Ortam sıcaklığı 10°C 'nin altında iken randımanlı çalışmaz.

Ürün	Kod	Stand. Paket	Ağırlık Kg	Hacim m <sup>3</sup>
• 030MS3 - Isıtma/Soğutma, 12,6 kW	<b>101313</b>	1		
• 040MS3 - Isıtma/Soğutma, 18,9 kW	<b>101314</b>	1		
• 060MS3 - Isıtma/Soğutma, 25,2 kW	<b>101315</b>	1		
• 080MS3 - Isıtma/Soğutma, 33,8 kW	<b>101317</b>	1		
• 100MS3 - Isıtma/Soğutma, 42 kW	<b>101318</b>	1		
• 120MS3 - Isıtma/Soğutma, 50,4 kW	<b>101320</b>	1		

### DIKKAT! :

Aşağıda önerilen havuz hacimleri; sistemin günde en az 15 saat çalışması, gece boyunca havuzun izoleli bir örtüyle örtülmesi ve ısıtma sezonunda (1 Mayıs - 15 Eylül arası) olmak şartıyla geçerlidir. Bu şartların gerisinde kalınması halinde önerilenden daha büyük modeller tercih edilmelidir.

Model	FPHC	030T	045T	060T3	080T3	100T3	120T3
Soğutucu Gaz		R410A	R410A	R410A	R410A	R410A	R410A
Isıtma Kapasitesi*	kW	12,6	18,9	25,2	33,0	42,0	50,4
COP (Verimlilik)* A:24/W:28	W/W	5,5	5,5	5,5	5,5	5,5	5,5
Giriş Gücü*	kW	2,29	3,44	4,58	6,11	7,64	9,16
Giriş Akımı*	A	10,4	15,6	8,7	11,6	14,5	17,4
Isıtma Kapasitesi**	kW	10,5	15,8	21,0	28,0	35,0	42,0
COP (Verimlilik)** A:15/W:28	W/W	4,6	4,6	4,6	4,6	4,6	4,6
Giriş Gücü**	kW	2,28	3,43	4,57	6,09	7,61	9,13
Giriş Akımı**	A	10,4	15,6	8,7	11,6	14,5	17,3
Havuz Hacmi ****	m <sup>3</sup>	30	50	65	80	130	180
Soğutma Kapasitesi (A36W26) ***	kW	7,5	11,3	15,0	20,0	25,0	30,0
	BTU/h	25590	38385	51180	68240	85300	102360
COP (Verimlilik) A:36/W:26 ***	W/W	2,8	2,8	2,8	2,8	2,8	2,8
Giriş Gücü***	kW	2,68	4,02	5,36	7,14	8,93	10,71
Giriş Akımı***	A	13,4	20,1	10,7	14,3	17,9	21,4
Enerji	V/PH/Hz	220/1/50	220/1/50	380/3/50	380/3/50	380/3/50	380/3/50
Kompresör		Rotary	Rotary	Scroll	Scroll	Scroll	Scroll
Kompresör Sayısı		1	1	1	2	2	2
Fan Sayısı		1	1	1	2	2	2
Gürültü Seviyesi	dB(A)	52	54	55	58	60	62
Su Çıkış/Su Girişi	inch	1-1/2"	1-1/2"	1-1/2"	2"	2"	2"
Debi	m <sup>3</sup> /h	3,61	5,42	7,22	9,63	12,04	14,45
Su Basıncı Düşüşü	kpa	15	16	16	18	18	18
Fan Yönü		Dikey	Dikey	Dikey	Dikey	Dikey	Dikey
Ürün Ölçüsü (L/M/H)	mm	640/590/790	710/660/940	810/660/940	810/660/990	1450/730/1135	1450/730/1335
Ambalaj Ölçüsü (L/M/H)	mm	680/630/910	750/700/1060	850/700/1060	850/700/1110	1520/750/1290	1520/750/1490
Ağırlık Net	kg	80	98	113	240	260	280
Ağırlık Brüt	kg	88	120	125	270	290	310



101313



101315



101317



101320

\* Isıtma: Hava sıcaklığı: 24°C/19°C, Çıkış suyu sıcaklığı: 28°C, Giriş suyu sıcaklığı: 26°C;  
 \*\* Isıtma: Hava sıcaklığı: 15°C/12°C, Çıkış suyu sıcaklığı: 28°C, Giriş suyu sıcaklığı: 26°C;  
 \*\*\* Soğutma: Hava sıcaklığı: 35°C/24°C, Çıkış suyu sıcaklığı: 30°C  
 \*\*\*\* izoleli bir havuz örtüsü kullanılması durumunda!

## Havuz Isı Pompaları

### invertörlü Modeller:



Ürün	Kod	Stand. Paket	Ağırlık Kg	Hacim m <sup>3</sup>
• FIP7S - Isıtma: 7.80 kW / Soğutma, 4.30 kW	<b>101325</b>	1		
• FIP10S - Isıtma: 10.60 kW / Soğutma, 5.90 kW	<b>101326</b>	1		
• FIP13S - Isıtma: 13.70 kW / Soğutma, 7.30 kW	<b>101327</b>	1		
• FIP17S - Isıtma: 17.20 kW / Soğutma, 9.50 kW	<b>101329</b>	1		
• FIP21S - Isıtma: 21.40 kW / Soğutma, 11.60 kW	<b>101334</b>	1		
• FIP30S - Isıtma: 30.00 kW / Soğutma, 15.90 kW	<b>101335</b>	1		

## Serpantinli Eşanjörler

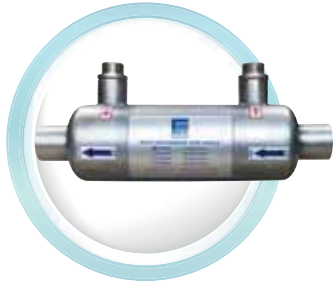

**GEMAŞ Serpantinli Eşanjör. AISI 316** Kalite paslanmaz çelik gövdeli, **AISI 316** Paslanmaz çelik serpantinli. Kazandan gelen sıcak suyla (90/70°C) çalışır. Max. basınç: 10 Bar. Bağlantı kelepçesi fiyata dahil değildir.

Ürün	Kod	Stand. Paket	Ağırlık Kg	Hacim m <sup>3</sup>
• 22.000 kcal/h 1 1/2" havuz - 3/4" kazan tarafı	<b>101210</b>	1		
• 35.000 kcal/h 1 1/2" havuz - 3/4" kazan tarafı	<b>101211</b>	1		
• 40.000 kcal/h 1 1/2" havuz - 1" kazan tarafı	<b>101217</b>	1		
• 65.000 kcal/h 1 1/2" havuz - 1" kazan tarafı	<b>101212</b>	1		
• 80.000 kcal/h 2" havuz - 1" kazan tarafı	<b>101218</b>	1		
• 90.000 kcal/h 2" havuz - 2 x 1" kazan tarafı	<b>101213</b>	1		
• 110.000 kcal/h 2" havuz - 1" kazan tarafı	<b>101219</b>	1		
• 180.000 kcal/h 2" havuz - 2 x 1,5" kazan tarafı	<b>101214</b>	1		
• 220.000 kcal/h 2" havuz - 2 x 2" kazan tarafı	<b>101220</b>	1		
• 250.000 kcal/h 2" havuz - 2 x 2" kazan tarafı	<b>101215</b>	1		
• 330.000 kcal/h 2" havuz - 2 x 2" kazan tarafı	<b>101221</b>	1		
• 400.000 kcal/h 2" havuz - 2 x 2" kazan tarafı	<b>101216</b>	1		
• Paslanmaz çelik duvar bağlantı kelepçesi	<b>10121101</b>	1		

### İthal Serpantinli Eşanjör.

Plastik gövdeli, AISI 316/Titanyum-Koruge Metal Serpantinlidir. Plastik gövde yüksek basınca ve korozyona dayanıklıdır. Maliyet avantajı ve kalitesi itibarıyla caziptir. Kazandan gelen sıcak suyla (90/70°C) çalışır. Max. basınç: Primer (kazan tarafı) devre 6 bar, sekonder (havuz tarafı) 2 bar. Bağlantı rakorları ABS, o-ringler silikonudur.

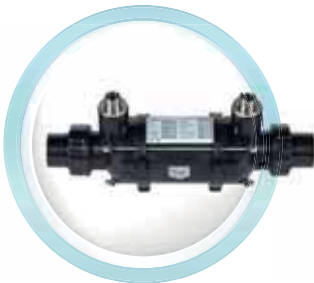

Ürün	Kod	Stand. Paket	Ağırlık Kg	Hacim m <sup>3</sup>
• D-KWT 25, 25 kW - 21,500 kcal/h, AISI 316	<b>101201</b>	1		
• D-KWT 45, 45 kW - 39,560 kcal/h, AISI 316	<b>101202</b>	1		
• D-KWT 85, 85 kW - 78,260 kcal/h, AISI 316	<b>101203</b>	1		
• D-KWT 105, 105 kW - 108,360 kcal/h, AISI 316	<b>101204</b>	1		
• D-KWT 25, Titanyum	<b>101201T</b>	1		
• D-KWT 45, Titanyum	<b>101202T</b>	1		
• D-KWT 85, Titanyum	<b>101203T</b>	1		
• D-KWT 105, Titanyum	<b>101204T</b>	1		





## Serpantinli Eşanjörler

Model		D-KWT 25	D-KWT 45	D-KWT 85	D-KWT 105
Isıtma Kapasitesi	kw	25	45	91	126
Isıtma Kapasitesi	kcal/h	21.500	39.560	78.260	108.360
Sıcaklık Farkı	°C	70 = 0.36 kW/°C	70 = 0.66 kW/°C	70 = 1.3 kW/°C	70 = 1.8 kW/°C
Alanı	m <sup>2</sup>	0.09	0.15	0.33	0.54
Debi Primer*	m <sup>3</sup> /h	2	2	2	2
Debi Sekonder*	m <sup>3</sup> /h	8	10	12	15
Basınç Kaybı Primer*	bar	0.10	0.15	0.28	0.36
Basınç Kaybı Sekonder*	bar	0.11	0.15	0.22	0.30
Max. Basınç Primer*	bar	6	6	6	6
Max. Basınç Sekonder*	bar	2	2	2	2
Dış Gövde		PP 30% Cam Elyafı	PP 30% Cam Elyafı	PP 30% Cam Elyafı	PP 30% Cam Elyafı
Yapıştırma Soketi		ABS	ABS	ABS	ABS
O-ring		Silikon	Silikon	Silikon	Silikon
Spiral Hortum		AISI 316 / Titanyum	AISI 316 / Titanyum	AISI 316 / Titanyum	AISI 316 / Titanyum
Ağırlık	kg	1.8	2.2	3.6	5.3
Ambalaj Hacmi	m <sup>3</sup>	0.079	0.095	0.162	0.233

\* Primer: Isıtıcı akışkan, Sekonder: Isıtılan akışkan (Havuz suyu)

\*\* Yukarıdaki Teknik Değer Tablosu Gemaş Serpantinli Eşanjörler için de geçerlidir.

Eşanjör Tipi	BOYUTLAR					
	A (mm)	B (mm)	C (mm)	D	E (mm)	F
101210 - 22.000 kcal/h	350	110	135	D.63-PN10	50	3/4"
101217 - 40.000 kcal/h	420	110	205	D.63-PN10	50	3/4"
101212 - 65.000 kcal/h	665	110	450	D.63-PN10	50	1"
101218 - 80.000 kcal/h	710	110	495	D.63-PN10	50	1"
101219 - 110.000 kcal/h	1020	110	805	D.63-PN10	50	1"

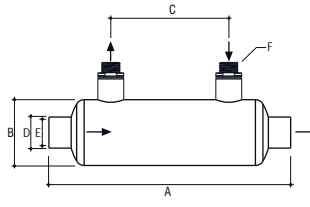

Eşanjör Tipi	BOYUTLAR					
	A (mm)	B (mm)	C (mm)	D	E (mm)	F
D-KWT25 AISI 316/Titanyum	345	110	135	D.63-PN10	50	3/4"
D-KWT45 AISI 316/Titanyum	415	110	205	D.63-PN10	50	3/4"
D-KWT85 AISI 316/Titanyum	705	110	495	D.63-PN10	50	1"
D-KWT105 AISI 316/Titanyum	1015	110	805	D.63-PN10	50	1"

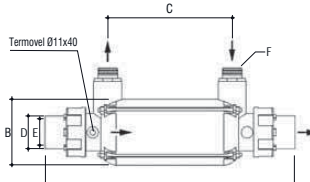

### Serpantinli Eşanjör Seçim Tablosu

Model	D-KWT 25			D-KWT 45			D-KWT 85			D-KWT 105		
	20 °C	24 °C	28 °C	20 °C	24 °C	28 °C	20 °C	24 °C	28 °C	20 °C	24 °C	28 °C
<b>HAVUZ SUYU</b>												
<b>Isıtma Kapasitesi</b>	<b>25 kW</b>	<b>23,5 kW</b>	<b>22,1 kW</b>	<b>46 kW</b>	<b>43,4 kW</b>	<b>40,7 kW</b>	<b>91 kW</b>	<b>85,8 kW</b>	<b>80,6 kW</b>	<b>126 kW</b>	<b>118,8 kW</b>	<b>111,6 kW</b>
Primer Giriş/Çıkış	90/79 °C	90/79,6 °C	90/80,2 °C	90/69,6 °C	90/70,8 °C	90/72 °C	90/49,6 °C	90/52 °C	90/54,2 °C	90/34 °C	90/37,3 °C	90/40,5 °C
Sekonder Giriş/Çıkış	20/22,7 °C	24/26,5 °C	28/30,4 °C	20/24 °C	24/27,8 °C	28/31,5 °C	20/26,5 °C	24/30,2 °C	28/33,8 °C	20/27,2 °C	24/30,8 °C	28/34,4 °C
<b>Isıtma Kapasitesi</b>	<b>21,5 kW</b>	<b>20 kW</b>	<b>18,6 kW</b>	<b>39 kW</b>	<b>36,4 kW</b>	<b>33,7 kW</b>	<b>78 kW</b>	<b>72,8 kW</b>	<b>67,6 kW</b>	<b>108 kW</b>	<b>100,8 kW</b>	<b>93,6 kW</b>
Primer Giriş/Çıkış	80/70,5 °C	80/71,2 °C	80/71,8 °C	80/62,8 °C	80/64 °C	80/65,1 °C	80/45,5 °C	80/47,8 °C	80/50,1 °C	80/32,3 °C	80/35,5 °C	80/38,7 °C
Sekonder Giriş/Çıkış	20/22,3 °C	24/26,2 °C	28/30 °C	20/23,4 °C	24/27,1 °C	28/30,9 °C	20/25,6 °C	24/29,2 °C	28/32,9 °C	20/26,2 °C	24/29,8 °C	28/33,4 °C
<b>Isıtma Kapasitesi</b>	<b>18 kW</b>	<b>16,5 kW</b>	<b>15,1 kW</b>	<b>32 kW</b>	<b>29,4 kW</b>	<b>26,7 kW</b>	<b>65 kW</b>	<b>59,8 kW</b>	<b>54,6 kW</b>	<b>90 kW</b>	<b>82,8 kW</b>	<b>75,6 kW</b>
Primer Giriş/Çıkış	70/62 °C	70/62,8 °C	70/63,4 °C	70/55,9 °C	70/57 °C	70/58,3 °C	70/41,4 °C	70/43,7 °C	70/46 °C	70/30,4 °C	70/33,6 °C	70/36,7 °C
Sekonder Giriş/Çıkış	20/21,9 °C	24/25,8 °C	28/29,6 °C	20/22,8 °C	24/26,5 °C	28/30,3 °C	20/24,7 °C	24/28,3 °C	28/31,9 °C	20/25,2 °C	24/28,8 °C	28/32,4 °C
<b>Isıtma Kapasitesi</b>	<b>14,5 kW</b>	<b>13 kW</b>	<b>11,6 kW</b>	<b>25 kW</b>	<b>22,4 kW</b>	<b>19,7 kW</b>	<b>52 kW</b>	<b>46,8 kW</b>	<b>41,6 kW</b>	<b>72 kW</b>	<b>64,8 kW</b>	<b>57,6 kW</b>
Primer Giriş/Çıkış	60/53,6 °C	60/54,3 °C	60/54,9 °C	60/49 °C	60/50,2 °C	60/51,4 °C	60/37,2 °C	60/39,5 °C	60/41,8 °C	60/28,4 °C	60/31,6 °C	60/34,8 °C
Sekonder Giriş/Çıkış	20/21,6 °C	24/25,4 °C	28/29,2 °C	20/22,1 °C	24/25,9 °C	28/29,7 °C	20/23,7 °C	24/27,4 °C	28/31 °C	20/24,1 °C	24/27,7 °C	28/31,3 °C
<b>Isıtma Kapasitesi</b>	<b>11 kW</b>	<b>9,5 kW</b>	<b>8,1 kW</b>	<b>18 kW</b>	<b>15,4 kW</b>	<b>12,7 kW</b>	<b>39 kW</b>	<b>33,8 kW</b>	<b>28,6 kW</b>	<b>54 kW</b>	<b>46,8 kW</b>	<b>39,6 kW</b>
Primer Giriş/Çıkış	50/45,2 °C	50/45,9 °C	50/46,5 °C	50/42,1 °C	50/43,3 °C	50/44,5 °C	50/33 °C	50/35,2 °C	50/37,5 °C	50/26,4 °C	50/29,6 °C	50/32,7 °C
Sekonder Giriş/Çıkış	20/21,2 °C	24/25 °C	28/28,9 °C	20/21,5 °C	24/25,3 °C	28/29,1 °C	20/22,8 °C	24/26,4 °C	28/30,1 °C	20/23,1 °C	24/26,7 °C	28/30,3 °C

## Plakalı Eşanjörler - Piyasa Seçimi

**GEMAS Paslanmaz Çelik Plakalı Eşanjör.** AISI 316 kalite paslanmaz çelik plakalı, nitril veya EPDM contalı Eşanjörler. 90/70°C kazandan gelen suyla çalışır. Max. basınç 10 bar - Max. sıcaklık 130°C'dir. Kazan ve havuz tarafından basınç kayıpları 5 mSS'dir.

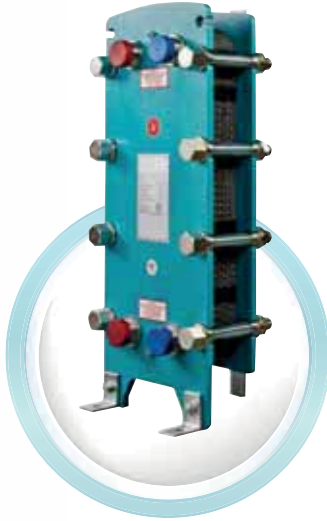

101260 Opsiyonel

Ürün	Kod	Stand. Paket	Ağırlık Kg	Hacim m <sup>3</sup>
• 30,000 kcal/h, 504 Gövde, 5 Pl.	<b>101251</b>	1		
• 40,000 kcal/h, 504 Gövde, 6 Pl.	<b>101252</b>	1		
• 50,000 kcal/h, 504 Gövde, 7 Pl.	<b>101253</b>	1		
• 60,000 kcal/h, 504 Gövde, 8 Pl.	<b>101254</b>	1		
• 70,000 kcal/h, 504 Gövde, 10 Pl.	<b>101255</b>	1		
• 80,000 kcal/h, 504 Gövde, 10 Pl.	<b>101256</b>	1		
• 90,000 kcal/h, 504 Gövde, 12 Pl.	<b>101257</b>	1		
• 100,000 kcal/h, 504 Gövde, 12 Pl.	<b>101258</b>	1		
• 125,000 kcal/h, 504 Gövde, 16 Pl.	<b>101259</b>	1		
• 150,000 kcal/h, 504 Gövde, 20 Pl.	<b>101261</b>	1		
• 175,000 kcal/h, 504 Gövde, 24 Pl.	<b>101262</b>	1		
• 200,000 kcal/h, 514 Gövde, 10 Pl.	<b>101263</b>	1		
• 250,000 kcal/h, 514 Gövde, 12 Pl.	<b>101264</b>	1		
• 300,000 kcal/h, 514 Gövde, 14 Pl.	<b>101265</b>	1		
• 325,000 kcal/h, 514 Gövde, 14 Pl.	<b>101266</b>	1		
• 400,000 kcal/h, 514 Gövde, 18 Pl.	<b>101267</b>	1		
• 500,000 kcal/h, 514 Gövde, 22 Pl.	<b>101268</b>	1		
• 600,000 kcal/h, 514 Gövde, 28 Pl.	<b>101269</b>	1		
• Termostat ve Selonoidli Otomasyon	<b>101260</b>	1		

### 504 GÖVDE

### 514 GÖVDE

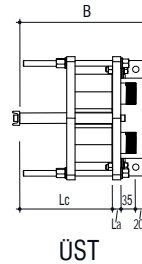
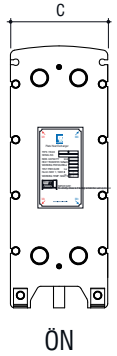
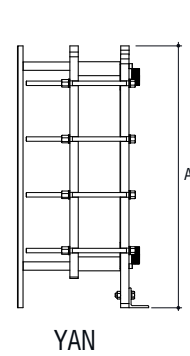
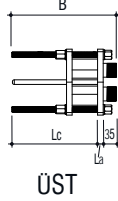
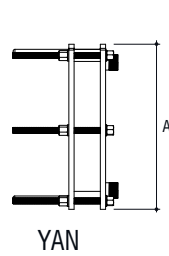

Gövde Modeli	A (mm)	B (mm)	C (mm)
504 GÖVDE	490	La+Lc+35	200
514 GÖVDE	942	La+Lc+40+20	350

## Plakalı Eşanjörler-Paslanmaz Çelik

### GEMAS Paslanmaz Çelik Plakalı Eşanjör.

AISI 316 kalite paslanmaz çelik plakalı, nitril veya EPDM contalı Eşanjörler. Gövde plakaları 20 mm ve galvaniz üzeri boyalıdır. 90/70°C kazandan gelen suyla çalışır. Max. basınç 10 bar - Max. sıcaklık 130°C'dir. Kazan ve havuz tarafından basınç kayıpları aşağıda her kapasite için ayrı ayrı gösterilmiştir.

Ürün	Kod	Stand. Paket	Ağırlık Kg	Hacim m <sup>3</sup>
• 40,000 kcal/h: Havuz tarafı 1,02 mss - Kazan tarafı 1,00 mss 2,00 - 2,00 m <sup>3</sup> /h 6 pl.	<b>101231</b>	1	34,500	
• 65,000 kcal/h: Havuz tarafı 1,16 mss - Kazan tarafı 1,20 mss 3,20 - 3,30 m <sup>3</sup> /h 8 pl.	<b>101232</b>	1	35,900	
• 90,000 kcal/h: Havuz tarafı 1,28 mss - Kazan tarafı 1,29 mss 4,50 - 4,60 m <sup>3</sup> /h 10 pl.	<b>101233</b>	1	64,000	
• 110,000 kcal/h: Havuz tarafı 1,21 mss - Kazan tarafı 1,90 mss 5,50 - 5,60 m <sup>3</sup> /h 11 pl.	<b>101234</b>	1	65,200	
• 130,000 kcal/h: Havuz tarafı 1,18 mss - Kazan tarafı 1,71 mss 6,50 - 6,60 m <sup>3</sup> /h 13 pl.	<b>101235</b>	1	85,600	
• 150,000 kcal/h: Havuz tarafı 1,55 mss - Kazan tarafı 1,60 mss 7,50 - 7,70 m <sup>3</sup> /h 14 pl.	<b>101236</b>	1	87,200	
• 180,000 kcal/h: Havuz tarafı 1,65 mss - Kazan tarafı 1,70 mss 9,00 - 9,20 m <sup>3</sup> /h 16 pl.	<b>101237</b>	1	87,200	
• 225,000 kcal/h: Havuz tarafı 1,58 mss - Kazan tarafı 1,63 mss 11,00 - 11,00 m <sup>3</sup> /h 20 pl.	<b>101238</b>	1	88,800	
• 300,000 kcal/h: Havuz tarafı 1,63 mss - Kazan tarafı 1,97 mss 15,00 - 15,40 m <sup>3</sup> /h 25 pl.	<b>101239</b>	1		
• 400,000 kcal/h: Havuz tarafı 1,71 mss - Kazan tarafı 1,97 mss 20,00 - 20,50 m <sup>3</sup> /h 33 pl.	<b>101240</b>	1		
• 500,000 kcal/h: Havuz tarafı 1,81 mss - Kazan tarafı 1,87 mss 25,00 - 26,00 m <sup>3</sup> /h 41 pl.	<b>101241</b>	1		
• 700,000 kcal/h: Havuz tarafı 1,14 mss - Kazan tarafı 1,88 mss 27,00 - 36,00 m <sup>3</sup> /h 62 pl.	<b>101242</b>	1		

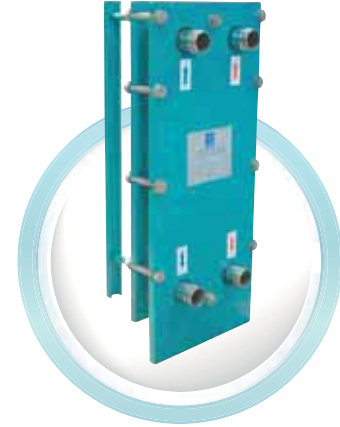

101260 Opsiyonel

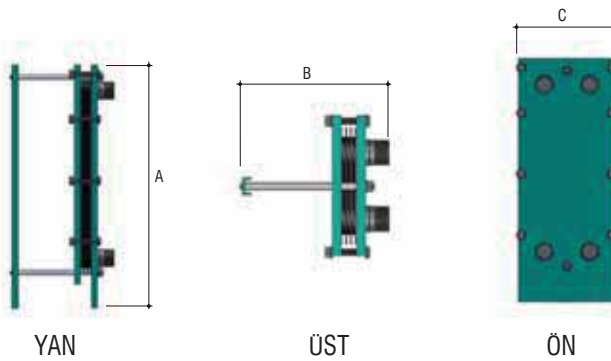

Ölçüler	A (mm)	B (mm)	C (mm)
	580	250	290

## Plakalı Eşanjörler - Titanyum

### GEMAŞ Titanyum Plakalı Eşanjör.

Deniz suyuna dayanıklı TİTANYUM plakalı, nitril veya EPDM contalı Eşanjörler. 90/70°C kazandan gelen suyla çalışır. Max. basınç 10 bar - Max. sıcaklık 130°C'dir. Kazan ve havuz tarafından basınç kayıpları aşağıda her kapasite için ayrı ayrı gösterilmiştir.

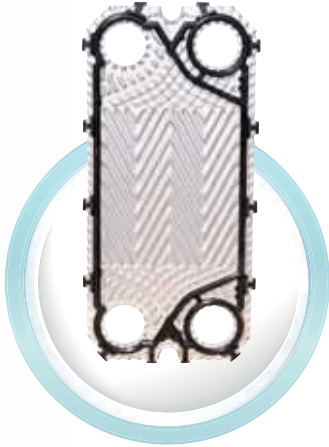

Ürün	Kod	Stand. Paket	Ağırlık Kg	Hacim m <sup>3</sup>
• 40,000 kcal/h: Havuz tarafı 1,02 mwh - Kazan tarafı 1,00 mwh 2,00 - 2,00 m <sup>3</sup> /h 6 pl.	<b>101231T</b>	1	34,500	
• 65,000 kcal/h: Havuz tarafı 1,16 mwh - Kazan tarafı 1,20 mwh 3,20 - 3,30 m <sup>3</sup> /h 8 pl.	<b>101232T</b>	1	35,900	
• 90,000 kcal/h: Havuz tarafı 1,28 mwh - Kazan tarafı 1,29 mwh 4,50 - 4,60 m <sup>3</sup> /h 10 pl.	<b>101233T</b>	1	64,000	
• 110,000 kcal/h: Havuz tarafı 1,21 mwh - Kazan tarafı 1,90 mwh 5,50 - 5,60 m <sup>3</sup> /h 11 pl.	<b>101234T</b>	1	65,200	
• 130,000 kcal/h: Havuz tarafı 1,18 mwh - Kazan tarafı 1,71 mwh 6,50 - 6,60 m <sup>3</sup> /h 13 pl.	<b>101235T</b>	1	85,600	
• 150,000 kcal/h: Havuz tarafı 1,55 mwh - Kazan tarafı 1,60 mwh 7,50 - 7,70 m <sup>3</sup> /h 14 pl.	<b>101236T</b>	1	87,200	
• 180,000 kcal/h: Havuz tarafı 1,65 mwh - Kazan tarafı 1,70 mwh 9,00 - 9,20 m <sup>3</sup> /h 16 pl.	<b>101237T</b>	1	87,200	
• 225,000 kcal/h: Havuz tarafı 1,58 mwh - Kazan tarafı 1,63 mwh 11,00 - 11,00 m <sup>3</sup> /h 20 pl.	<b>101238T</b>	1	88,800	
• 300,000 kcal/h: Havuz tarafı 1,63 mwh - Kazan tarafı 1,97 mwh 15,00 - 15,40 m <sup>3</sup> /h 25 pl.	<b>101239T</b>	1		
• 400,000 kcal/h: Havuz tarafı 1,71 mwh - Kazan tarafı 1,97 mwh 20,00 - 20,50 m <sup>3</sup> /h 33 pl.	<b>101240T</b>	1		
• 500,000 kcal/h: Havuz tarafı 1,81 mwh - Kazan tarafı 1,87 mwh 25,00 - 26,00 m <sup>3</sup> /h 41 pl.	<b>101241T</b>	1		
• 700.000 kcal/h: Havuz tarafı 1,14 mwh - Kazan tarafı 1,88 mwh 27,00 - 36,00 m <sup>3</sup> /h 62 pl.	<b>101242T</b>	1		

**Opsiyon (101260):** Otomasyon için selenoid vana, termostat ve termostat kılıfı ile komple 650 Euro.





## Elektrikli Isıtıcılar - Güç Üniteli

**YENİ !**



### GEMAS Heatrone PRO

Fiberglas takviyeli PP'den yapılmış plastik gövdeli-rakorlu Elektrikli Isıtıcı. Trifaze. Kontaktörler, termik şalter, gerekli devre elemanları ve akış şalteri ile komple Monobloktur. Kontrol kartında dijital termostat ve cihazla ilgili hata-uyarıları gösteren LED çalışma göstergesi mevcuttur. Aynı gösterge üzerinden havuz suyu sıcaklık değeri 1 °C hassiyetle ayarlanabilir. Isıtma elemanları AISI 316 Paslanmaz Çelikten imal edilmiştir. Dıştan takma zaman saati ve uzaktan erişim için opsiyonel Wi-fi bağlantı imkanı mevcuttur. Sistem 38 °C da sesli alarm vermek üzere ayarlanmış olup güvenlik için devreyi keser.

Ürün	Kod	Stand. Paket	Ağırlık Kg	Hacim m <sup>3</sup>
• 6 kW Elektrikli ısıtıcı	10024	1		
• 9 kW Elektrikli ısıtıcı	10121	1		
• 12 kW Elektrikli ısıtıcı	10122	1		
• 15 kW Elektrikli ısıtıcı	10123	1		
• 18 kW Elektrikli ısıtıcı	10124	1		

**YENİ !**



### GEMAS Heatrone PRO - Ti

Aynısı, ısıtma elemanları Titanyumdan imal edilmiştir.

Ürün	Kod	Stand. Paket	Ağırlık Kg	Hacim m <sup>3</sup>
• 6 kW Elektrikli ısıtıcı	10024T	1		
• 9 kW Elektrikli ısıtıcı	10121T	1		
• 12 kW Elektrikli ısıtıcı	10122T	1		
• 15 kW Elektrikli ısıtıcı	10123T	1		
• 18 kW Elektrikli ısıtıcı	10124T	1		

**YENİ !**



### GEMAS Heatrone PRO-MINI

Fiberglas takviyeli PP'den yapılmış plastik gövdeli-rakorlu Elektrikli Isıtıcı. Monofaze. Termik şalter, gerekli devre elemanları ve akış şalteri ile komple Monobloktur. Kontrol kartında dijital termostat ve cihazla ilgili hata-uyarıları gösteren LED çalışma göstergesi mevcuttur. Aynı gösterge üzerinden havuz suyu sıcaklık değeri 1 °C hassiyetle ayarlanabilir. Isıtma elemanları AISI 316 Paslanmaz Çelikten imal edilmiştir. Dıştan takma zaman saati ve uzaktan erişim için opsiyonel Wi-fi bağlantı imkanı mevcuttur. Sistem 38 °C da sesli alarm vermek üzere ayarlanmış olup güvenlik için devreyi keser.

Ürün	Kod	Stand. Paket	Ağırlık Kg	Hacim m <sup>3</sup>
• 1 kW Elektrikli ısıtıcı	10020	1		
• 2 kW Elektrikli ısıtıcı	10021	1		
• 3 kW Elektrikli ısıtıcı	10022	1		

**YENİ !**



### GEMAS Heatrone PRO-MINI - Ti

Aynısı, ısıtma elemanları Titanyumdan imal edilmiştir.

Ürün	Kod	Stand. Paket	Ağırlık Kg	Hacim m <sup>3</sup>
• 1 kW Elektrikli ısıtıcı	10020T	1		
• 2 kW Elektrikli ısıtıcı	10021T	1		
• 3 kW Elektrikli ısıtıcı	10022T	1		

## Elektrikli Isıtıcılar

### GEMAS Heatrone

Fiberglas takviyeli PP'den yapılmış plastik gövdeli-rakorlu Elektrikli Isıtıcı. Trifaze. Akış şalteri ve mekanik termostatu ile kompledir. Isıtma elemanları AISI 316 Paslanmaz Çelikten imal edilmiştir. Harici elektrik güç panosu ile kullanılır.

Ürün	Kod	Stand. Paket	Ağırlık Kg	Hacim m <sup>3</sup>
• 6 kW Elektrikli ısıtıcı	10034	1		
• 9 kW Elektrikli ısıtıcı	10131	1		
• 12 kW Elektrikli ısıtıcı	10132	1		
• 15 kW Elektrikli ısıtıcı	10133	1		
• 18 kW Elektrikli ısıtıcı	10134	1		



**YENİ !**

### GEMAS Heatrone - Ti

Aynısı, ısıtma elemanları Titanyumdan imal edilmiştir.

Ürün	Kod	Stand. Paket	Ağırlık Kg	Hacim m <sup>3</sup>
• 6 kW Elektrikli ısıtıcı	10034T	1		
• 9 kW Elektrikli ısıtıcı	10131T	1		
• 12 kW Elektrikli ısıtıcı	10132T	1		
• 15 kW Elektrikli ısıtıcı	10133T	1		
• 18 kW Elektrikli ısıtıcı	10134T	1		



**YENİ !**

### GEMAS Heatrone MINI

Fiberglas takviyeli PP'den yapılmış plastik gövdeli-rakorlu Elektrikli Isıtıcı. Monofaze. Akış şalteri ve mekanik termostatu ile kompledir. Isıtma elemanları AISI 316 Paslanmaz Çelikten imal edilmiştir. Harici elektrik güç panosu ile kullanılır.

Ürün	Kod	Stand. Paket	Ağırlık Kg	Hacim m <sup>3</sup>
• 2 kW Elektrikli ısıtıcı	10031	1		
• 3 kW Elektrikli ısıtıcı	10032	1		
• 6 kW Elektrikli ısıtıcı	10034	1		



**YENİ !**

### GEMAS Heatrone MINI - Ti

Aynısı, ısıtma elemanları Titanyumdan imal edilmiştir.

Ürün	Kod	Stand. Paket	Ağırlık Kg	Hacim m <sup>3</sup>
• 2 kW Elektrikli ısıtıcı	10031T	1		
• 3 kW Elektrikli ısıtıcı	10032T	1		
• 6 kW Elektrikli ısıtıcı	10034T	1		



**YENİ !**

## Havuz Termometreleri

### Havuz Termometresi, yüzer tip.

Ürün	Kod	Stand. Paket	Ağırlık Kg	Hacim m <sup>3</sup>
• Yüzer termometre, Ördek	10414	24		
• Yüzer termometre, Balık	10412	24		
• Yüzer termometre, Kaplumbağa	10415	24		



### Havuz Termometresi, merdivene bağlanan tip.

Ürün	Kod	Stand. Paket	Ağırlık Kg	Hacim m <sup>3</sup>
• Düz Tip	10411	1	0,090	
• Merdivene Bağlanan Tip	10421	1	0,068	



### Kadranlı Yüzer Termometre, Ø 190 mm

Ürün	Kod	Stand. Paket	Ağırlık Kg	Hacim m <sup>3</sup>
	10431	1	0,298	0,010



### Solar Bataryalı Dijital Havuz Termometresi, Ø 80 mm.

Ürün	Kod	Stand. Paket	Ağırlık Kg	Hacim m <sup>3</sup>
	10432	1	0,140	0,001

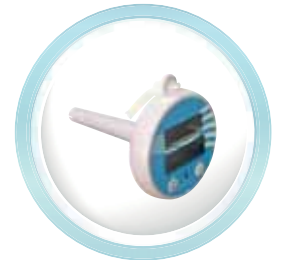

## Nem Alıcılar

**GEMAS Nem Alıcı.** Kapalı havuz mekanları için enerji tasarruflu nem kontrolü sağlar. Sayısal higrometre ile mekanda istenen nem oranı cihaz üzerinden ayarlanabilir.

- Sessiz Çalışma,
- HP Buster Teknolojisi,
- R410A Çevre Dostu Gaz,
- Taban veya Duvara Montaj İmkkanı,
- Plastik Kasa,
- Opsiyonel Elektrikli Isıtıcı.

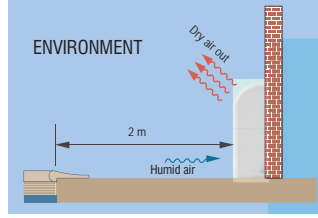

10231



10234

Ürün	Kod	Fiyatı Euro	Stand. Paket	Ağırlık Kg	Hacim m <sup>3</sup>
• Model MDH75A / 75 l/gün	<b>10231</b>		1	57,000	0,244
• Model MDH90A / 90 l/gün	<b>10236</b>		1	64,000	0,336
• Model MDH125A / 125 l/gün	<b>10234</b>		1	66,000	0,336
• Model MDH170A / 170 l/gün	<b>10235</b>		1	79,000	0,427

**Not:** Test şartları; 30°C ortam sıcaklığı, %80 bağıl nemdir.

### Kapalı Havuz Mekanlarında Günlük Buharlaşma Miktarı Tespit Cetveli

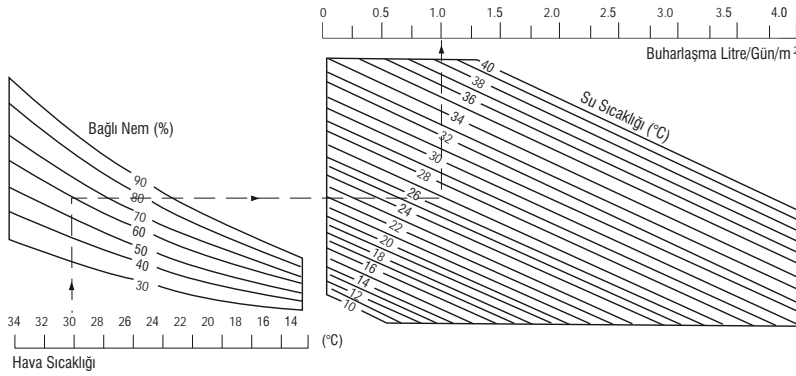

Model	MDH75A	MDH90A	MDH125A	MDH170A
Kapasite (kg/24sa) 30°C/70% nem*	75	90	125	170
Isı Geri Kazanımı (kW) 30°C/70% nem*	3.2	4	5	8.2
Gürültü Seviyesi (dB(A))	48	50	50	52
Hava Debisi (m <sup>3</sup> /h)	600	1200	1200	1800
Besleme Enerjisi	220V/1ph/50Hz	220V/1ph/50Hz	220V/1ph/50Hz	220V/1ph/50Hz
İşletme Gücü (kW)	1.30	1.60	2.00	2.92
Akım (A)	5.9	7.3	9.1	13.3
Kalkış Akımı (A)	25	34	42	63
Su Girişi (inch)	3/4	3/4	3/4	3/4
Su Çıkışı (inch)	3/4	3/4	3/4	3/4
Yoğuşma Tahliye Ebadı (mm Dış Çap)	16	16	16	16
Çalışma Sıcaklık Aralığı (°C)	5~35	5~35	5~35	5~35
Kompresör Koruması	3 dk. geçikmeli	3 dk. geçikmeli	3 dk. geçikmeli	3 dk. geçikmeli
Defrost Modu	Otomatik	Otomatik	Otomatik	Otomatik
Soğutucu	R410A	R410A	R410A	R410A
Kompresör	Rotary	Rotary	Rotary	Rotary
Net Ağırlık/Brüt Ağırlık (kg)	52/57	57/64	59/66	70/79
Net Ölçüler (mm)	905x243x673	1288x243x673	1288x243x673	1672x243x673
Ambalaj Ölçüleri (mm)	1015x315x765	1395x315x765	1395x315x765	1775x315x765



## Muhtelif Havuzlar İçin Isı İhtiyacı Tablosu

HAVUZ EBADI (m)	HAVUZ HACMI (m <sup>3</sup> )	ISI İHTİYACI (kcal/h) (÷ 0,86 = Wat)															
		Rüzgara Korunaklı Havuzlar				Rüzgara Açık Havuzlar				Kapalı Havuzlar							
		Δt= 5°C		Δt= 10°C		Δt= 5°C		Δt= 10°C		Δt= 17°C		Δt= 25°C					
4,00 x 8,00 x 1,50	48	22385	20215	18277	37660	26030	22153	30642	25641	23974	40644	30642	27308	14638	53311	28307	23223
5,00 x 10,00 x 1,50	75	34977	27164	24560	50606	34978	29769	47878	40064	37459	63506	47878	42669	22872	83299	44230	31206
6,00 x 12,00 x 1,50	108	50368	39116	35365	72872	50368	42867	68944	57692	53942	91448	68944	61443	32935	119951	63691	44937
8,00 x 16,00 x 1,50	192	89943	69539	62872	129551	89543	76208	122567	102564	95896	189040	142520	109232	81222	213246	113228	79888
12,50 x 25,00 x 1,50	469	218663	169800	153513	367895	218664	186088	299288	250425	234137	461645	348010	266713	198384	520880	276565	195127
12,50 x 25,00 x 1,80	563	277035	179594	160041	355563	238250	199146	318875	260209	240667	436188	318875	279771	431113	719551	325532	227771
16,00 x 35,00 x 1,50	840	391751	304236	275064	566783	391752	333408	536231	448716	419544	711263	536232	477888	652899	932950	495371	349511
20,00 x 40,00 x 1,50	1200	559645	434622	392948	809690	559645	476297	766045	641023	599348	1016090	766045	682697	932713	1332785	707673	499302
25,00 x 50,00 x 1,50	1875	874445	679098	613982	1265141	874445	744214	1196946	1001598	936482	1587641	1196945	1066714	1457364	2082477	1105738	780159
25,00 x 50,00 x 2,00	2500	1004678	744214	657393	1525604	1004677	831035	1327177	1066714	979892	1848104	1327177	1153535	1900152	2733635	1431317	997212

**AÇIKLAMALAR:**

- 1- Yukarıda verilen değerler kazanın 24/24 saat sürekli çalışacağı varsayımı ile hesaplanmıştır. Kesintili çalışmaya için tablo değerleri (x 24)çalışma süresi saat) kadar zamlanmalıdır.
- 2- Fiyat listemizde verilen efanjör kapasiteleri 90/70°C kazan suyu sıcaklığına göredir. Daha düşük değerler için, seçilen efanjör model kapasiteleri daha büyük düflümümelidir.
- 3- Tabloda verilen değerler yakafıllık olup, havuzun yapısı ve kaplamasına göre farklılık arzedebilir.
- 4- ▲ t = Havuzlarda arzu edilen sıcaklık artırıdır.
- 5- Tabloda verilen süreler, istenen sıcaklık artırımını gerçekleştirmek için gereken süredir. Görüleceği gibi kısalan süre, kurulum kapasitesinin artırımını gerektirir.
- 6- Havuzun ısıtılması esnasında "Hava Kabarcıklı Örtü" kullanımı çok büyük ölçüde enerji tasarrufu sağlar. (>%50)
- 7- Aynı örtünün kapalı havuzlarda kullanımı nem çıkırlımı da %50 azaltır.

# PROJE HİZMETİ



11 Su Oyunları

235



12 Havuz Örtüleri

253



## Su Perdeleri - Akrilik - RGB LED'li



### Akrilik Su Perdesi.

Şeffaf akrilikten mamuldür. Paslanmaz çelik alt montaj plakası, contası, vida ve somunları ile kompledir. RGB LED ile farklı ışık animasyonları yaratılır. Trafolu uzaktan kumanda ünitesi fiyata dahil değildir. Renk değişimi aç-kapa ile sağlanabilir.

Ürün	Kod	Stand. Paket	Ağırlık Kg	Hacim m <sup>3</sup>
• WF300LED - 1,5"	<b>11194</b>	1		
• WF301LED - 2,0"	<b>11195</b>	1		
• LED Modülör, RGB LED'ler için 4 Tuşlu Kumanda Anahtarı ile komple	<b>05092A4P</b>	1		

**Not:** HP "STREAMER" Pompa ile kullanılmalıdır.

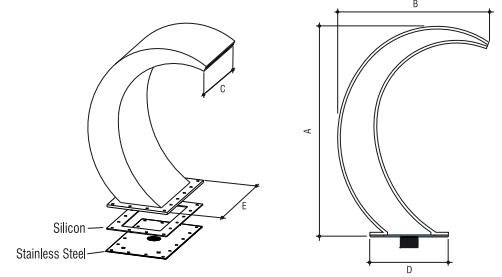
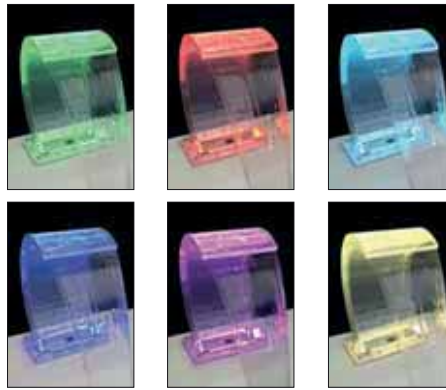

### TEKNİK ÖZELLİKLER

MODEL	Ø	A (mm)	B (mm)	C (mm)	D (mm)	E (mm)	Güç (W)	Voltaj (VDC)
WF-300 LED	1.5"	603	423.5	320	236	416	12.0	12
WF-301 LED	2.0"	750	540.6	395	280	500	13.0	12

## Su Perdeleri



### Mini Kobra Su Perdesi.

AISI 304 kalite paslanmaz çelik. 1 1/2" içten dişli bağlantı. Sabitleme plakası, contası, vida ve somunları ile komple.

Ürün	Kod	Stand. Paket	Ağırlık Kg	Hacim m <sup>3</sup>
	<b>11190</b>	1		

**Not:** 1 HP "STREAMER" Pompa ile kullanılmalıdır.

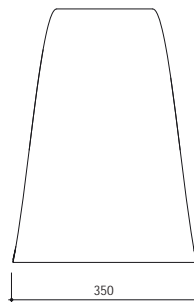

Üstten görünüş

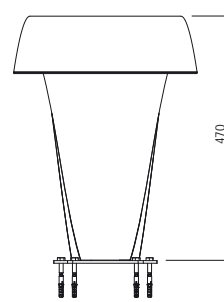

Önden görünüş

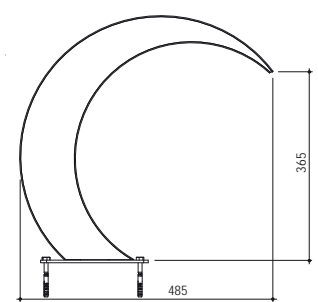

Yandan görünüş

## Su Perdeleri

### Midi Kobra Su Perdesi.

AISI 304 kalite paslanmaz çelik. 2" içten dişli bağlantı. Sabitleme plakası, contası, vida ve somunları ile komple.

Ürün	Kod	Stand. Paket	Ağırlık Kg	Hacim m <sup>3</sup>
• Midi 1 - h=575 x 500 mm	<b>11191</b>	1		
• Midi 2 - h=900 x 600 mm	<b>11193</b>	1		

**Not:** 2 HP "STREAMER" Pompa ile kullanılmalıdır.

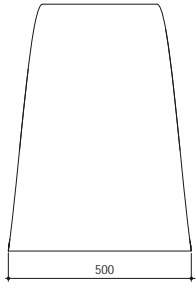

Üstten görünüş

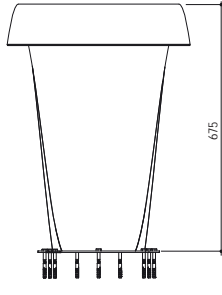

Önden görünüş

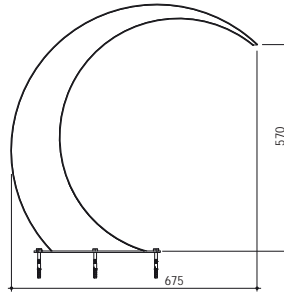

Yandan görünüş



11191

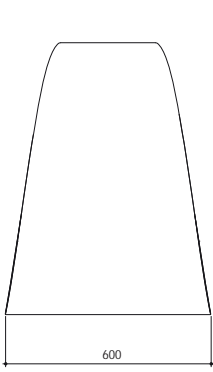

Üstten görünüş

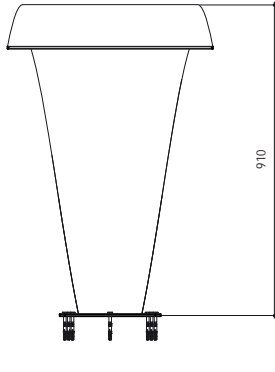

Önden görünüş

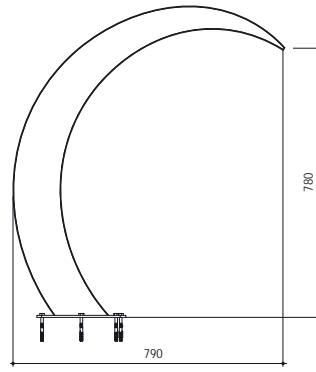

Yandan görünüş



11193

### Niagara Su Perdesi.

AISI 304 kalite paslanmaz çelik. 2" içten dişli bağlantı. Sabitleme plakası, contası, vida ve somunları ile komple.

Ürün	Kod	Stand. Paket	Ağırlık Kg	Hacim m <sup>3</sup>
	<b>11192</b>	1		

**Not:** 2 HP "STREAMER" Pompa ile kullanılmalıdır.

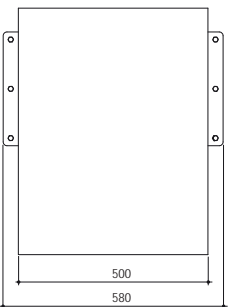

Üstten görünüş

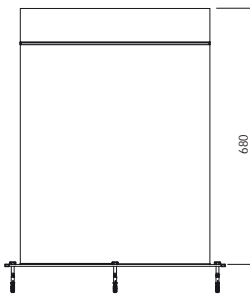

Önden görünüş

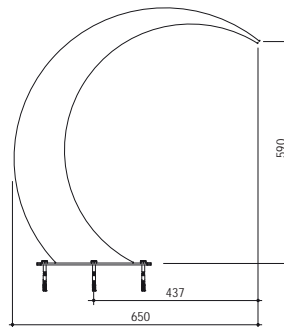

Yandan görünüş

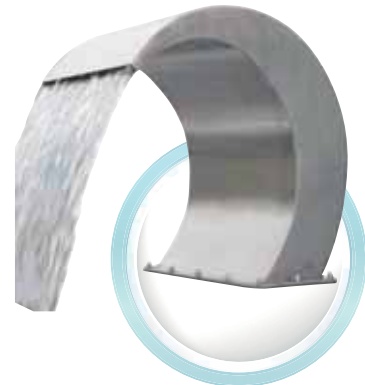



## Su Perdeleri



### Arcade - Lux Su Perdesi.

AISI 304 kalite Paslanmaz Çelikten mamul. Ankraji ile komple.

Ürün	Kod	Stand. Paket	Ağırlık Kg	Hacim m <sup>3</sup>
• 500 mm cascade	<b>11150</b>	1		
• 600 mm cascade	<b>11151</b>	1		

**NOT:** 3 HP "STREAMER" Pompa ile kullanılmalıdır.

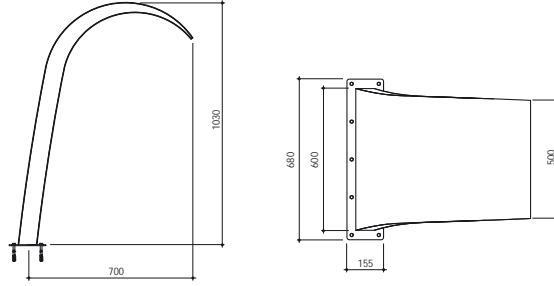

### Arcade Su Perdesi.

AISI 304 kalite Paslanmaz Çelikten mamul. Ankraji ile komple.

Ürün	Kod	Stand. Paket	Ağırlık Kg	Hacim m <sup>3</sup>
• 400 mm perde	<b>11160</b>	1	30,300	
• 600 mm perde	<b>11161</b>	1		

**NOT:** 3 HP "STREAMER" Pompa ile kullanılmalıdır.

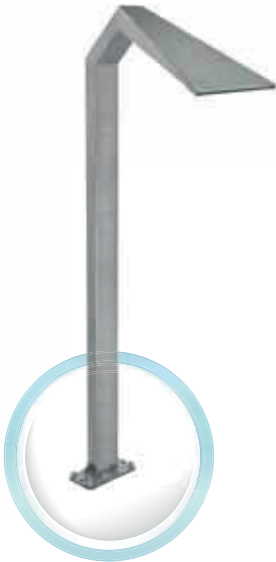
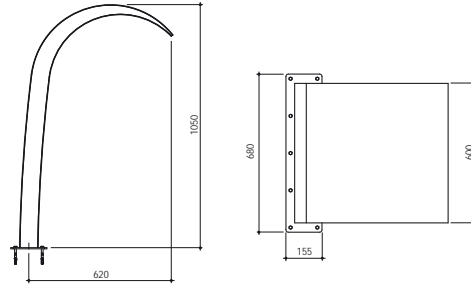

### Delta Su Perdesi.

AISI 304 kalite Paslanmaz Çelikten mamul. Ankraji ile komple.

Ürün	Kod	Stand. Paket	Ağırlık Kg	Hacim m <sup>3</sup>
350 mm cascade	<b>11170</b>	1	12,400	

**NOT:** 3 HP "STREAMER" Pompa ile kullanılmalıdır.

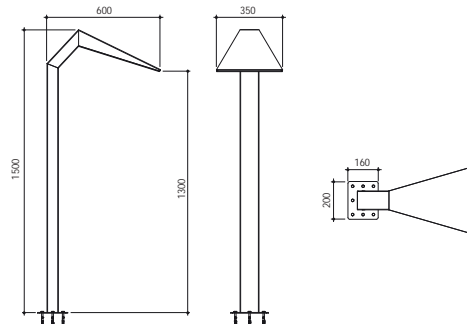

## Su Perdeleri

### Yer Şelalesi.

AISI 304 kalite paslanmaz çelik. 2" içten dişli bağlantı. Sabitleme plakası, contası, vida ve somunları ile komple.

Ürün	Kod	Stand. Paket	Ağırlık Kg	Hacim m <sup>3</sup>
	11200	1		

**NOT:** 3 HP "STREAMER" Pompa ile kullanılmalıdır.

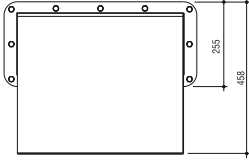

Üstten görünüş

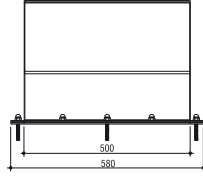

Önden görünüş

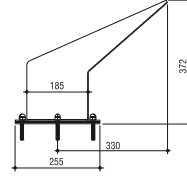

Yandan görünüş

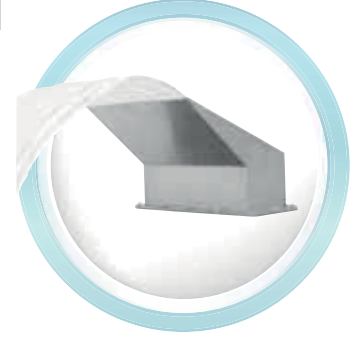

### Su Jeti

Ürün	Kod	Stand. Paket	Ağırlık Kg	Hacim m <sup>3</sup>
• AISI 304 kalite P.Çelik Ø 50 gövde. Değiştirilebilir jet ağızı.	11140	1		
• Jet No 1	11141	1		
• Jet No 2	11142	1		
• Jet No 3	11143	1		
• Jet No 4	11144	1		

**NOT:** 3 HP "STREAMER" Pompa ile kullanılmalıdır.

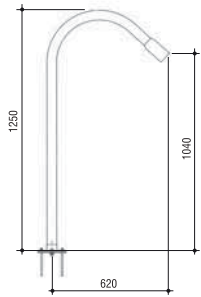

Yandan görünüş

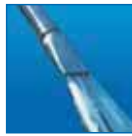

1 no'lu jet



2 no'lu jet



3 no'lu jet



4 no'lu jet

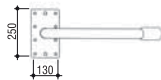

Üstten görünüş



## Su Perdeleri - Duvar Tipi

### Duvar Şelalesi.

AISI 304 kalite paslanmaz çelik. 2 x 1,5" içten dışı bağlantı. Sabitleme kulakları ile komple.



Ürün	Kod	Stand. Paket	Ağırlık Kg	Hacim m <sup>3</sup>
• L= 1 m.	11110	1		
• L= 1,5 m.	11111			

Not: 1 - 1 1/2 HP "STREAMER" Pompa ile kullanılmalıdır.

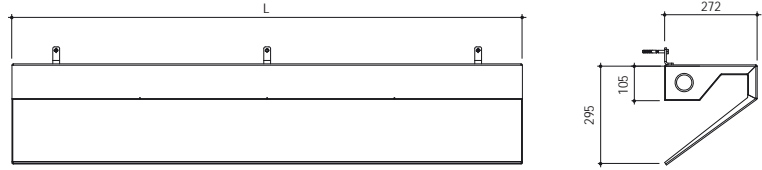

### Tortum Su Perdesi.

AISI 304 kalite paslanmaz çelik. 1,5" içten dışı bağlantı. Sabitleme plakası, contası, vida ve somunları ile komple.



Ürün	Kod	Stand. Paket	Ağırlık Kg	Hacim m <sup>3</sup>
• L= 0,3 m.	11112	1		
• L= 0,5 m.	11113	1		

Not: 3/4 - 1 HP "STREAMER" Pompa ile kullanılmalıdır.

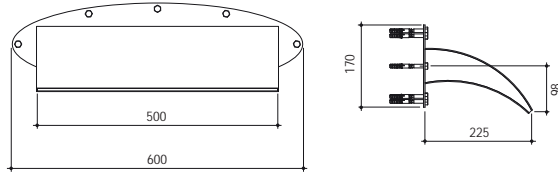

### Duvar Duşu.

AISI 304 kalite paslanmaz çelik. 1,5" içten dışı bağlantı. Sabitleme plakası, contası, vida ve somunları ile komple. 05080 Havuz içi pnömatik buton ile birlikte kullanılması tavsiye edilir.

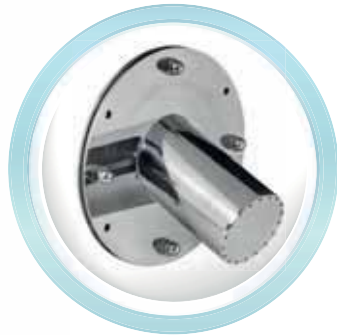

Ürün	Kod	Stand. Paket	Ağırlık Kg	Hacim m <sup>3</sup>
	11121	1		

Not: 3/4 HP "STREAMER" Pompa ile kullanılmalıdır.

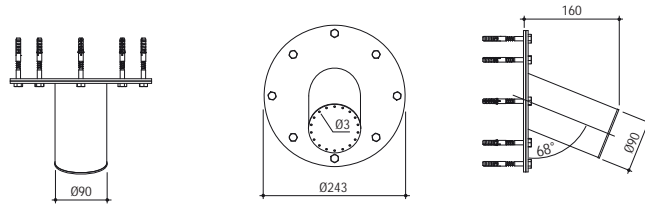

## Su Perdeleri - Mantar Tipi

### Mantar Su Perdesi.

AISI 304 kalite paslanmaz çelik destek ayaklı, cam elyaf polyesterden mamul mantar. Paslanmaz çelik flanşlar ile birlikte.



Ürün	Kod	Stand. Paket	Ağırlık Kg	Hacim m <sup>3</sup>
• Ø 2000 mm mantar çapı - 150 m <sup>3</sup> /h debi gerektirir. - 6" boru	<b>11133</b>	1		
• Ø 1600 mm mantar çapı - 80 m <sup>3</sup> /h debi gerektirir. - 4" boru	<b>11132</b>	1	53,000	1,190
• Ø 1000 mm mantar çapı - 40 m <sup>3</sup> /h debi gerektirir. - 2,5" boru	<b>11131</b>	1		

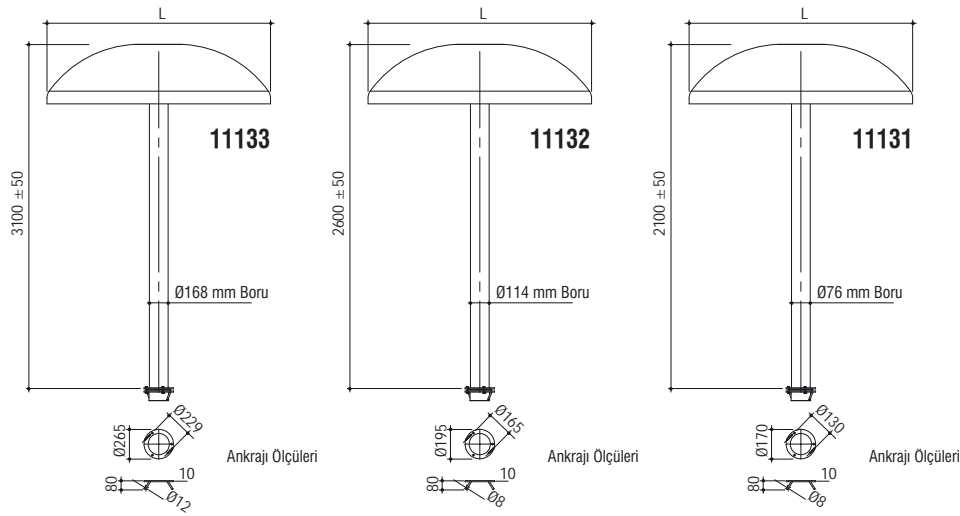

## Su Perdeleri - Duvar Tipi - Paslanmaz çelik

### "HAVUZ ŞELALESİ"

AISI 304 kalite paslanmaz çelikten mamuldur. 2 x 1,5" içten dişli bağlantı.

Ürün	Kod	Stand. Paket	Ağırlık Kg	Hacim m <sup>3</sup>
• Model HS01 - 0,30 m eninde	<b>11180</b>	1		
• Model HS02 - 0,50 m eninde	<b>11181</b>	1		
• Model HS03 - 1,00 m eninde	<b>11182</b>	1		
• Model HS04 - 1,50 m eninde	<b>11183</b>	1		

**Not:** Önerilen pompalar sırası ile; Streamer Mini 0,33 HP, 0,5 HP, 0,75 HP ve 1 HP.

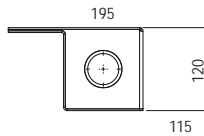
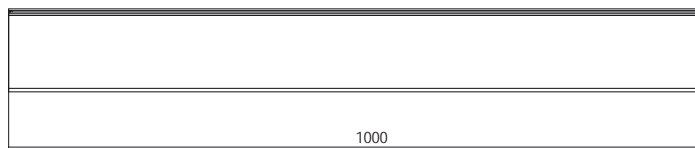



## Su Perdeleri - Duvar Tipi - LED'li

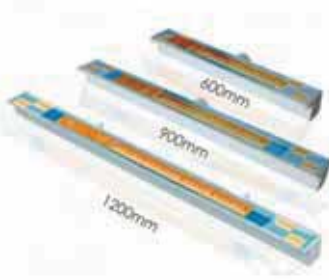

### “LED'li RGB RENKLi HAVUZ ŞELELESİ”

Farklı su efektleri için iki model. Uzaktan kumandası mevcuttur. Havuzunuzu canlandırır. Havuz ve SPA'lar için en güzel estetik özelliklerdendir. Havuzunuzda bir su hareketi oluştururken, rahatlatıcı bir su havuzunuza şıklık ve stil katarak sırtınıza masaj yapar. İki farklı model ile havuzunuzun tadını çıkarabilirsiniz. Yağmur veya ark yörünge biçimindeki 2 farklı su atma modeli ile istenildiğinde devreye alınabilen RGB LED ünitesi ile canlı renkler oluşturarak görsel ilgi, rahatlatıcı ses ve eşsiz bir şelale manzarası sunar.

### Özellikler:

- İki farklı genişlikte: 25 mm ve 150 mm. Farklı duvar boyutları için uygundur .
- Üç farklı uzunluk: 600 mm, 900 mm ve 1200 mm.
- LED şerit aydınlatma güvenli ve güvenilir olan harici 12V DC tarafından desteklenmektedir.
- LED'ler panel veya uzaktan kumanda ile çalıştırılabilir ve 10 farklı aydınlatma deseni mevcuttur.
- Çoklu su atımları aynı hızda aynı denetleyiciyi paylaşılabilir ve hareket edebilir.

### LED'li Havuz Şelalesi Kontrol Kutusu

LED şerit üniteye yerleştirilir (fiber optik kullanmak yerine) ışık suya mümkün olduğunca yakın düşer. Bu tasarım harika bir havuza düşen su aydınlatması sağlar. Önceden programlanmış LED aydınlatma deseninin 10 seçimi, en iyi aydınlanmayı sağlar.

### Farklı su efektleri için 2 farklı model mevcuttur:

- PB Serisi: Standart yörüngeye sahip su etkisi.
- RS Serisi: şeffaf yörünge ile yağmur etkisi.

Şerit LED Gücü  
12V DC

Uzaktan Kumanda  
10 Aydınlatma Deseni

Genişlik  
25/150 mm

Uzunluk  
600/900/1200 mm



## Su Perdeleri - Duvar Tipi - LED'li

### PB Serisi Havuz Şelalesi.

Standart kesintisiz şelale akışı yaratarak mükemmel bir su ve ışık efekti sağlar.

Ürün	Kod	Stand. Paket	Ağırlık Kg	Hacim m <sup>3</sup>
• PB600-150L	11PB600	1		
• PB900-150L	11PB900	1		
• PB1200-150L	11PB1200	1		

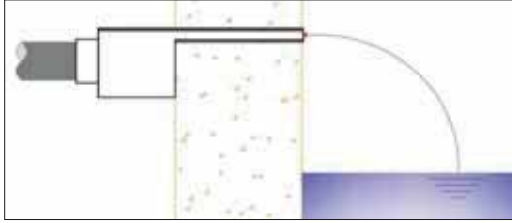

600 - 900 mm Model

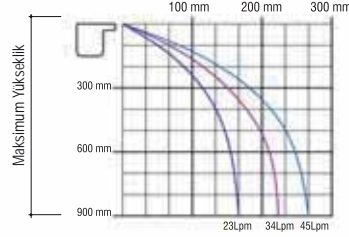
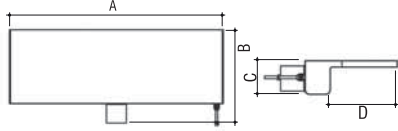

1200 mm Model

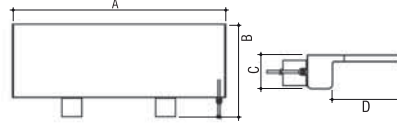

### TEKNİK ÖZELLİKLER

MODEL	A (mm)	B (mm)	C (mm)	D (mm)	Voltaj (VDC)	Güç (W)
PB600-150L	606	263	76	150	12	8.0
PB900-150L	906	263	76	150	12	12.0
PB1200-150L	1206	263	76	150	12	17.0

### RS Serisi Havuz Şelalesi.

Yağmur görünümü şelale akışı yaratarak, havuzunuzda mükemmel bir su ve ışık efekti sağlar.

Ürün	Kod	Stand. Paket	Ağırlık Kg	Hacim m <sup>3</sup>
• RS600-150L	11RS600	1		
• RS900-150L	11RS900	1		



600 - 900 mm Model

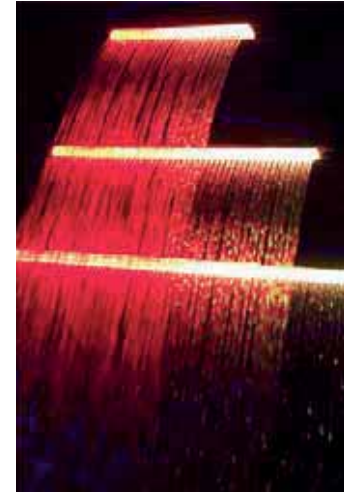
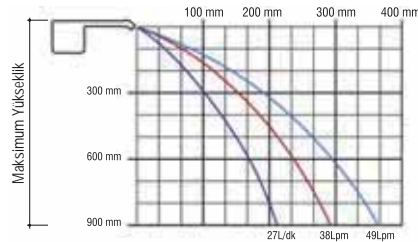
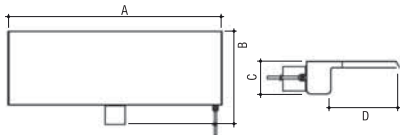

### TEKNİK ÖZELLİKLER

MODEL	A (mm)	B (mm)	C (mm)	D (mm)	Voltaj (VDC)	Güç (W)
RS600-150L	606	284	78	171	12	8.0
RS900-150L	906	284	78	171	12	12.0

## Havuz İçi Hava Masaj Sistemleri



### Hava Yatağı.

AISI 304 kalite Paslanmaz Çelikten mamul. Ayarlanabilir taşıyıcı ayakları ve PVC tesisatı ile komple. Hava bağlantısı Ø 63 mm.

Ürün	Kod	Stand. Paket	Ağırlık Kg	Hacim m <sup>3</sup>
• Çiftli	11330	1		
• Tekli	11331	1		

Not: 2,2 - 1,1 Kw blower ile kullanılmalıdır.

### SU YATAĞI HAVUZ MONTAJ ŞEMASI:

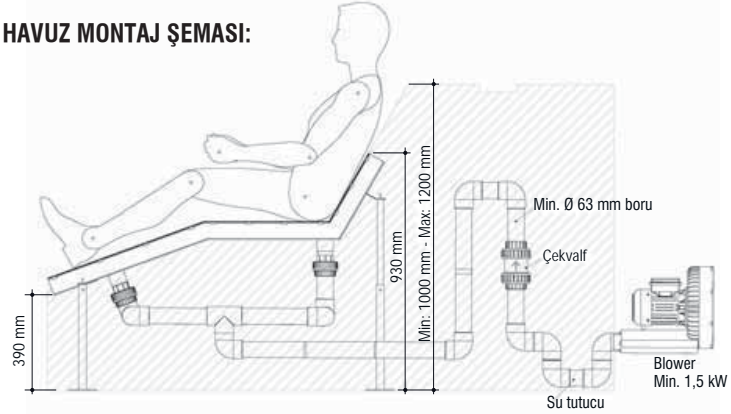

### Dikdörtgen Tabandan Hava Masajı.

AISI 304 kalite paslanmaz çelik. 2" içten dişli bağlantı.

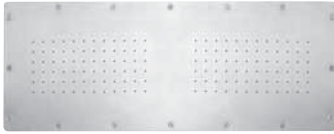

Ürün	Kod	Stand. Paket	Ağırlık Kg	Hacim m <sup>3</sup>
660 x 260 mm	11340	1		

Not: 2,2 Kw blower ile kullanılmalıdır.

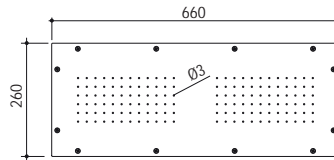

Üstten görünüş

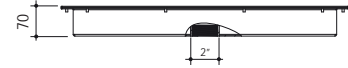

Yandan görünüş

### Yuvarlak Tabandan Hava Masajı.

AISI 304 kalite paslanmaz çelik. 2" içten dişli bağlantı.



Ürün	Kod	Stand. Paket	Ağırlık Kg	Hacim m <sup>3</sup>
Ø 310 mm çapı	11350	1		

Not: 1,1 Kw blower ile kullanılmalıdır.

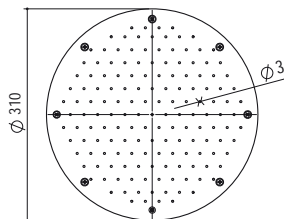

Üstten görünüş

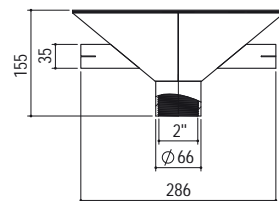

Yandan görünüş

## Karşı Akıntı ve Masaj Sistemleri

### STP-SP Karşı Akıntı Sistemi.

Jet pompası, pnömatik şalteri, vanaları ve bağlantı parçaları ile komple. Nozulu havuz içerisinden kolaylıkla yönlendirilebilir. Komple ABS plastikten mamuldür. Emiş hattı Ø 75 mm, basma hattı Ø 63 mm'dir. Emiş çekvalfi sayesinde hava emiş hattı su seviyesinin altında tesis edilebilir. Opsiyonel masaj hortumu ile el masajı mümkündür. Paslanmaz çelik tutamağı ile kompledir.



### BETON ve LINER HAVUZLAR İÇİN:

Ürün	Kod	Stand. Paket	Ağırlık Kg
• STP-SPM Monofaze-3,0 HP BTP pompa ile	112270M	1	
• STP-SPT Trifaze-3,0 HP BTP pompa ile	112271T	1	
• STP-SPT Trifaze-4,5 HP BTP pompa ile	112272T	1	
• STP-SPT Trifaze-5,5 HP BTP pompa ile	112273T	1	
• STP-SP Karşı A.Sis., kovan ve ön çerçeve takımı	1122213	1	
• Masaj Hortum Takımı	1122211	1	



### PERFORMANS EGRİLERİ

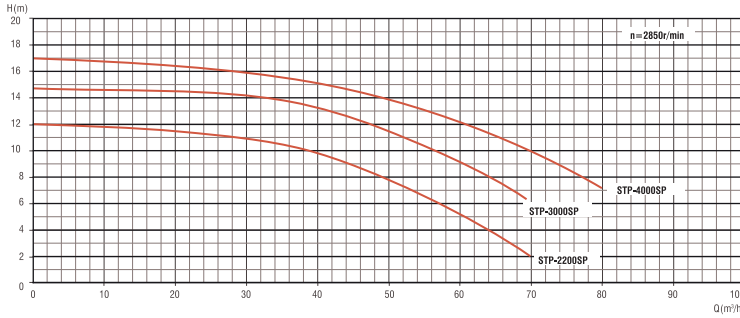

POMPA TIPI	BOYUTLAR									Ağırlık (Kg)
	A	B	C	D	E	F	G	H	H1	
STP-2200	370	156	440	Ø75	395	77	1110	340	635	22
STP-3000	410	156	470	Ø75	395	77	1110	340	635	24
STP-4000	440	156	500	Ø75	395	77	1110	340	635	26

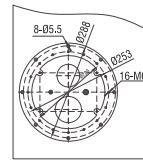
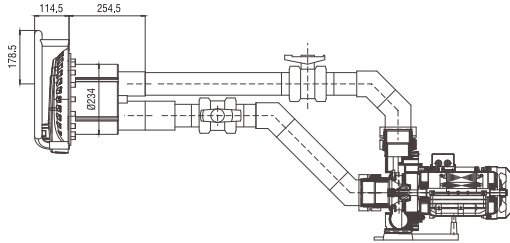
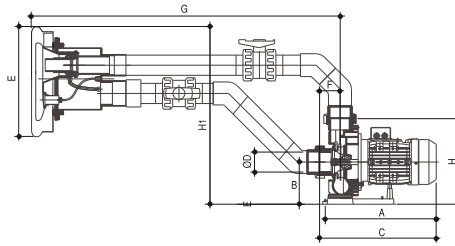

### MONTAJ ŞEKLİ:

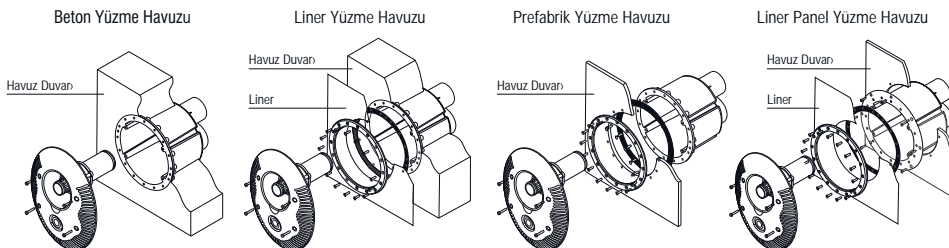



## Karşı Akıntı ve Masaj Sistemleri - Paslanmaz Çelik



### STP-SS Karşı Akıntı Sistemi.

Jet pompası, pnömatik şalteri, vanaları ve bağlantı parçaları ile komple. Nozulu havuz içerisinden kolaylıkla yönlendirilebilir. Gövde ABS plastikten, tutamak paslanmaz çelikten mamuldür. Emiş hattı Ø 75 mm, basma hattı Ø 63 mm'dir. Emiş çekvalfi sayesinde hava emiş hattı su seviyesinin altında tesis edilebilir. Paslanmaz çelik tutamağı ile kompledir.

### BETON ve LINER HAVUZLAR İÇİN:

Ürün	Kod	Stand. Paket	Ağırlık Kg
• STP-SSM Monofaze-3,0 HP BTP pompa ile	<b>112270MSS</b>	1	
• STP-SST Trifaze-3,0 HP BTP pompa ile	<b>112271TSS</b>	1	
• STP-SST Trifaze-4,5 HP BTP pompa ile	<b>112272TSS</b>	1	
• STP-SST Trifaze-5,5 HP BTP pompa ile	<b>112273TSS</b>	1	
• Masaj Hortum Takımı	<b>1122211</b>	1	

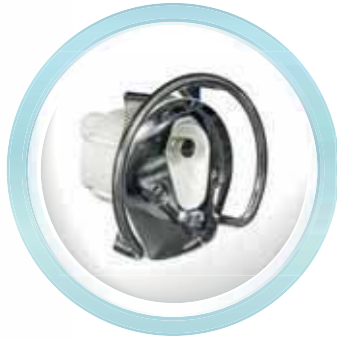

### PERFORMANS EĞRİLERİ

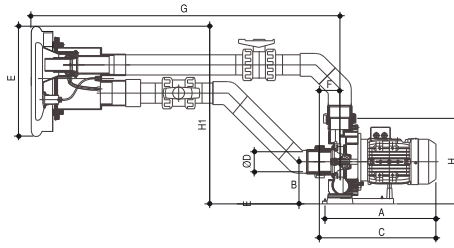
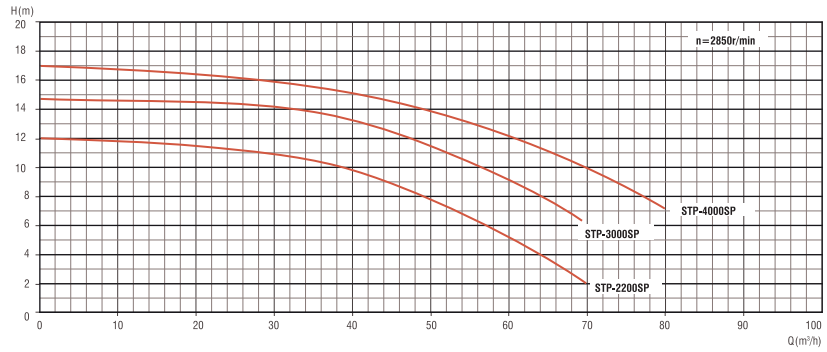

POMPA TIPI	BOYUTLAR									Ağırlık (Kg)
	A	B	C	D	E	F	G	H	H1	
STP-2200	370	156	440	Ø75	395	77	1110	340	635	22
STP-3000	410	156	470	Ø75	395	77	1110	340	635	24
STP-4000	440	156	500	Ø75	395	77	1110	340	635	26

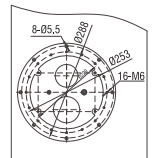
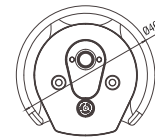
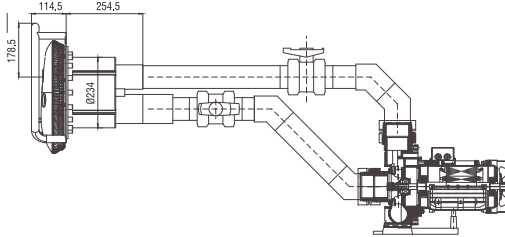

### MONTAJ ŞEKLİ:

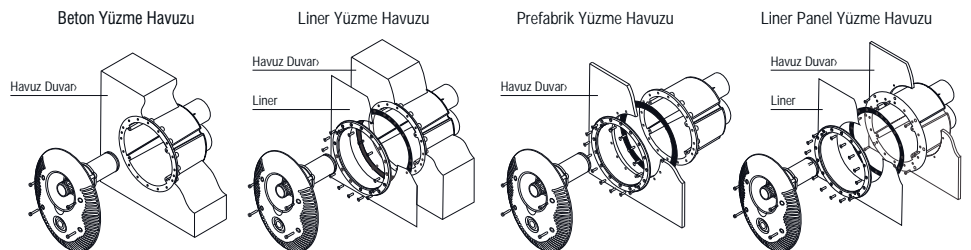

## Karşı Akıntı ve Masaj Sistemleri

### GEMAS "ELİPS MODEL" Karşı Akıntı Sistemi.

Jet pompası, pnömatik şalteri, vanaları ve bağlantı parçaları ile komple. Nozulu havuz içerisinden kolaylıkla yönlendirilebilir. Komple ABS plastikten mamuldür. Emiş hattı Ø 75 mm, basma hattı Ø 63 mm'dir. Emiş çekvalfi sayesinde hava emiş hattı su seviyesinin altında tesis edilebilir. Opsiyonel masaj hortumu ile el masajı mümkündür. Paslanmaz çelik tutamak opsiyonu da mevcuttur.

#### BETON HAVUZLAR İÇİN:

Ürün	Kod	Stand. Paket	Ağırlık Kg	Hacim m <sup>3</sup>
• 3,0 HP Monofaze - Pumpex pompa ile	112221	1		
• 3,5 HP Monofaze - Flooderjet pompa ile	112222	1		
• 3,0 HP Trifaze - Pumpex pompa ile	112223	1		
• 3,5 HP Trifaze - Flooderjet pompa ile	112224	1		
• 4,5 HP Trifaze - Flooderjet pompa ile	112225	1		
• 5,5 HP Trifaze - Flooderjet pompa ile	112226	1		



#### LINER HAVUZLAR İÇİN:

Ürün	Kod	Stand. Paket	Ağırlık Kg	Hacim m <sup>3</sup>
• 3,0 HP Monofaze - Pumpex pompa ile	112251	1		
• 3,5 HP Monofaze - Flooderjet pompa ile	112252	1		
• 3,0 HP Trifaze - Pumpex pompa ile	112253	1		
• 3,5 HP Trifaze - Flooderjet pompa ile	112254	1		
• 4,5 HP Trifaze - Flooderjet pompa ile	112255	1		
• 5,5 HP Trifaze - Flooderjet pompa ile	112256	1		



### GEMAS "ELİPS MODEL" Karşı Akıntı Sistemi, ABS'den mamul kovan ve ön çerçeve takımı.

Ürün	Kod	Stand. Paket	Ağırlık Kg	Hacim m <sup>3</sup>
• Beton havuzlar için	11223	1		
• Liner havuzlar için	11224	1		



### GEMAS Karşı Akıntı Sistemi, Masaj Hortum Takımı.

Ürün	Kod	Stand. Paket	Ağırlık Kg	Hacim m <sup>3</sup>
	1122211	1		



### GEMAS Karşı Akıntı Sistemi için AISI 304 kalite Paslanmaz çelik tutamak takımı. Vida ve dübelleri ile komple, flanflı. Ø 42 mm borudan.

Ürün	Kod	Stand. Paket	Ağırlık Kg	Hacim m <sup>3</sup>
Çift fiyat	1122212	1		



## Karşı Akıntı ve Masaj Sistemleri



### GEMAŞ "KARE MODEL" Karşı Akıntı Sistemi.

Jet pompası, pnömatik şalteri, vanaları ve bağlantı parçaları ile komple. Nozulu havuz içerisinde kolaylıkla yönlendirilebilir. Komple ABS plastikten mamuldür. Emiş hattı Ø 75 mm, basma hattı Ø 63 mm'dir. Emiş çekvalfi sayesinde hava emiş hattı su seviyesinin altında tesis edilebilir. Opsiyonel masaj hortumu ile el masajı mümkündür. Paslanmaz çelik tutamak opsiyonu da mevcuttur.

### BETON HAVUZLAR İÇİN:

Ürün	Kod	Stand. Paket	Ağırlık Kg	Hacim m <sup>3</sup>
• 3,0 HP Monofaze - Pumpex pompa ile	112221K	1		
• 3,5 HP Monofaze - Flooderjet pompa ile	112222K	1		
• 3,0 HP Trifaze - Pumpex pompa ile	112223K	1		
• 3,5 HP Trifaze - Flooderjet pompa ile	112224K	1		
• 4,5 HP Trifaze - Flooderjet pompa ile	112225K	1		
• 5,5 HP Trifaze - Flooderjet pompa ile	112226K	1		



### LINER HAVUZLAR İÇİN:

Ürün	Kod	Stand. Paket	Ağırlık Kg	Hacim m <sup>3</sup>
• 3,0 HP Monofaze - Pumpex pompa ile	112251K	1		
• 3,5 HP Monofaze - Flooderjet pompa ile	112252K	1		
• 3,0 HP Trifaze - Pumpex pompa ile	112253K	1		
• 3,5 HP Trifaze - Flooderjet pompa ile	112254K	1		
• 4,5 HP Trifaze - Flooderjet pompa ile	112255K	1		
• 5,5 HP Trifaze - Flooderjet pompa ile	112256K	1		



### GEMAŞ "KARE MODEL" Karşı Akıntı Sistemi, ABS'den mamul kovan ve ön çerçeve takımı.

Ürün	Kod	Stand. Paket	Ağırlık Kg	Hacim m <sup>3</sup>
• Beton havuzlar için	11223K	1		
• Liner havuzlar için	11224K	1		



### GEMAŞ Karşı Akıntı Sistemi, Masaj Hortum Takımı.

Ürün	Kod	Stand. Paket	Ağırlık Kg	Hacim m <sup>3</sup>
	1122211	1		

## Havuz İçi Hidro Masaj Sistemleri

### Havuz İçi Hidro Masaj Yatağı.

Akrilik+Polyesterden mamul. Su ve hava bağlantıları montaja hazırdır.

Ürün	Kod	Stand. Paket	Ağırlık Kg	Hacim m <sup>3</sup>
• Tip 1	11310	1	15,000	
• Tip 2	11311	1		



### Havuz İçi Hidro Masaj Koltuğu.

Akrilik+Polyesterden mamul. Su ve hava bağlantıları montaja hazırdır.

Ürün	Kod	Stand. Paket	Ağırlık Kg	Hacim m <sup>3</sup>
	11320	1		





## Yükseltilmiş Duvar Fıskiyeleri

**GEMAŞ Duvar Fıskiyeleri.** Polyesterden mamul olup, yüzey finışı muhtelif renkte eskitme boyalarla yapılmıştır. Standart finişler bakır eskitme, pirinç eskitme, gümüş eskitme ve oksittir. Sipariş üzerine özel uygulamalar da yapılabilir.



Bakır Eskitme  
Küçük Arslan



Bakır Eskitme  
Büyük Arslan



Pirinç Eskitme  
Düz Çanak Şelale



Pirinç Eskitme  
Düz Çanak Şelale



Pirinç Eskitme  
Yarıklı Çanak Şelale



Oksit Salyangoz



Pirinç Eskitme  
Antik Rozet

Ürün	Kod	Stand. Paket	Ağırlık Kg	Hacim m <sup>3</sup>
• Küçük Arslanbaşı, Bakır Eskitme	1122411	1		
• Büyük Arslanbaşı, Bakır Eskitme	1122421	1		
• Düz Çanak Şelale, Bakır Eskitme	1122431	1		
• Yarıklı Çanak Şelale, Bakır Eskitme	1122241	1		
• Salyangoz, Bakır Eskitme	1122251	1		
• Antik Rozet, Bakır Eskitme	1122261	1		



## Fiberoptik Yıldız Efektı

### GEMAS Fiberoptik Yıldız Efektı.

Havuz tabanına kaplamadan önce fiberoptik lifler yerleřtirilerek makina dairesine uzatılır ve demet haline getirilerek RGB ışık kaynağına baėlanır. Böylelikle havuz tabanında deėişken veya tek renkli yıldız efekti oluşturulur.

Ürün	Kod	Stand. Paket	Ağırlık Kg	Hacim m <sup>3</sup>
	1122711			



## Poyrazlux - Kış Örtüsü



**Havuz Örtüsü.** Mavi PVC 650 gr/m<sup>2</sup>. 5 cm periferik kenar kıvrımı. Her metrede enine ve boyuna şerit kolonlar, yere gömülü özel sarıdan mamul dübellere paslanmaz çelik yaylar yardımıyla çekilerek gerdirilir. Köşeler takviyeli, örtü ortası yağmur suyu tahliyesi için delikli. Yay ve dübelleri ile komple.

Ürün	Kod	Stand. Paket	Ağırlık Kg	Hacim m <sup>3</sup>
• Kare yada dikdörtgen şekilli, standart havuz m <sup>2</sup> birim fiyat.	12110			
• Standart olmayan kare ya da dikdörtgen havuz m <sup>2</sup> birim fiyatı.	12111			
• Serbest biçimli havuz m <sup>2</sup> birim fiyat.	12112			
• Merdiven ya da diğer diğer özel şekiller için özel kesim birim fiyatı.	12117			

**Not:** Üstten taşma havuzlarda mevcut havuz ölçülerine en ve boydan 120'şer cm, skimmerli havuzlarda 60'ar cm ilave edilmektedir.

## Solar Havuz Örtüsü - Isı Muhafazası için



**Solar Havuz Örtüsü;** bahar aylarında havuzların güneş enerjisi ile bir miktar ısınmasını sağladığı gibi, ısıtılan havuzlarda yüzey ısı kaybını en aza indirgeyerek enerji tasarrufu da sağlar. Ayrıca Kapalı Havuzlarda nem miktarını yarı yarıya azaltır. Toplama çarkıyla birlikte kullanılması tavsiye edilir.

Ürün	Kod	Stand. Paket	Ağırlık Kg	Hacim m <sup>3</sup>
Hava Kabarcıklı Havuz Örtü Malzemesi. 2 m eninde. m <sup>2</sup> birim fiyat. (Dikişli fiyat x2'dir.)	1211101			

**Not:** "Solar Örtü" Siparişleriniz için lütfen fiyat sorunuz.

## Örtü Aksesuarları



Ürün	Kod	Stand. Paket	Ağırlık Kg	Hacim m <sup>3</sup>
• Özel Sarı Dübel.	121101	1	0,062	
• AISI 304 kalite. Paslanmaz Çelik Gergi Yayı.	121102	1	0,144	
• Vakumlu El Pompası. Örtü üstünde biriken yağmur sularının tahliyesi içindir.	12114	1		



## Motorlu Havuz Örtüleri

### COVERTEC Havuz Örtüsü.

Mavi PVC 650 gr/m<sup>2</sup>. 1,2 - 1,4 m aralıklarla yerleştirilen enine alüminyum barlarla takviye edilmiştir. Elle taşınan sarj edilebilir-redüktörlü 24 V motor yardımıyla havuz üzerine kolaylıkla ve hızla açılır veya toplanır. Bu özelliği sayesinde sezon örtüsü olarak rahatlıkla kullanılabilir. Çocuk ve evcil hayvanlar için güvenli bir örtüdür. Rüzgarlı ortamlarda yan takviyelerle sabitleme sağlanır. Amorf veya düzensiz şekilli havuzlarda örtü formu dörtgen olmak zorundadır. Kısa kenarlardan 25'er cm, uzun kenardan 50'şer cm pay düşünülmelidir.

Ürün	Kod	Stand. Paket	Ağırlık Kg	Hacim m <sup>3</sup>
• 3 x 6 m Pool	<b>12210</b>	1		
• 4 x 8 m Pool	<b>12211</b>	1		
• 5 x 10 m Pool	<b>12212</b>	1		
• 6 x 12 m Pool	<b>12213</b>	1		

Tüm Örtü Malzemeleri Aşağıdaki Özelliklere Sahiptir:

- Güneşin UV ışınlarına karşı çok dayanıklı her türlü olumsuz hava şartlarında Aero-Elastik yapısını yitirmez özellikli
- Kir tutmaz LAK sayesinde temizlenebilirlik
- Küf dokusu oluşturmazlık özellikli - (Anti-Fungal)
- Bakteri üretmezlikler ile donanmış - (Anti-Bacterial)
- Havuz kimyasallarından olumsuz etkilenmez.





## Motorlu Havuz Örtüleri



**Motorlu-Sert Plastik Havuz Örtüsü.** İthal, zemin üstü, plastik profilden mamul, 24 V motorlu, havuz teras üstü montajlıdır. Üzerinde yürüyen bir insanı tartar, batmaz. Serbest tarafından emniyet kuşakları vasıtasıyla terasa sabitlenir. Mevcut ve yeni havuzlar için uygundur. Uzaktan kumanda opsiyonu için lütfen fiyat sorunuz.

Ürün	Kod	Stand. Paket	Ağırlık Kg	Hacim m <sup>3</sup>
• 3 x 6 m Havuz - Beyaz	12220			
• 4 x 8 m Havuz - Beyaz	12221			
• 5 x 10 m Havuz - Beyaz	12222			
• 6 x 12 m Havuz - Beyaz	12223			
• 3 x 6 m Havuz - Mavi	12224			
• 4 x 8 m Havuz - Mavi	12225			
• 5 x 10 m Havuz - Mavi	12226			
• 6 x 12 m Havuz - Mavi	12227			

**Not:** Sipariş üzerine getirilir.

**L.F.S.** (Lütfen Fiyat Sorunuz.)



## Havuz Örtü Toplama Çarkları

Ürün	Kod	Stand. Paket	Ağırlık Kg	Hacim m <sup>3</sup>
• Plastikten mamul, İthal Örtü Toplama Çarkı. bar hariç örtü bağlantı seti ile komple.	<b>12113</b>	1	6,100	0,047
• Paslanmaz Çelikten mamul, örtü bağlantı seti ile komple.	<b>12115</b>	1		
• 3 x 2 m Alüminyum Teleskopik Örtü Barı	<b>121131</b>	1	6,394	0,039

Not: "Teleskopik Örtü Bar" Siparişleriniz için lütfen fiyat sorunuz.



12115



121131



12113

## Havuz Buz Bariyeri

**HAVUZ BUZ BARIYERİ.** Plastikten mamul, 49 x 24 cm ebatlarında yüzer buz bariyeri, havuzun çepeçevre etrafına dizilir. şiddetli kış aylarında, yüzey buzlanması halinde genleşmeyi absorbe ederek havuz kaplamasını korur.

Ürün	Kod	Stand. Paket	Ağırlık Kg	Hacim m <sup>3</sup>
Buz Bariyeri	<b>1297105</b>	1		



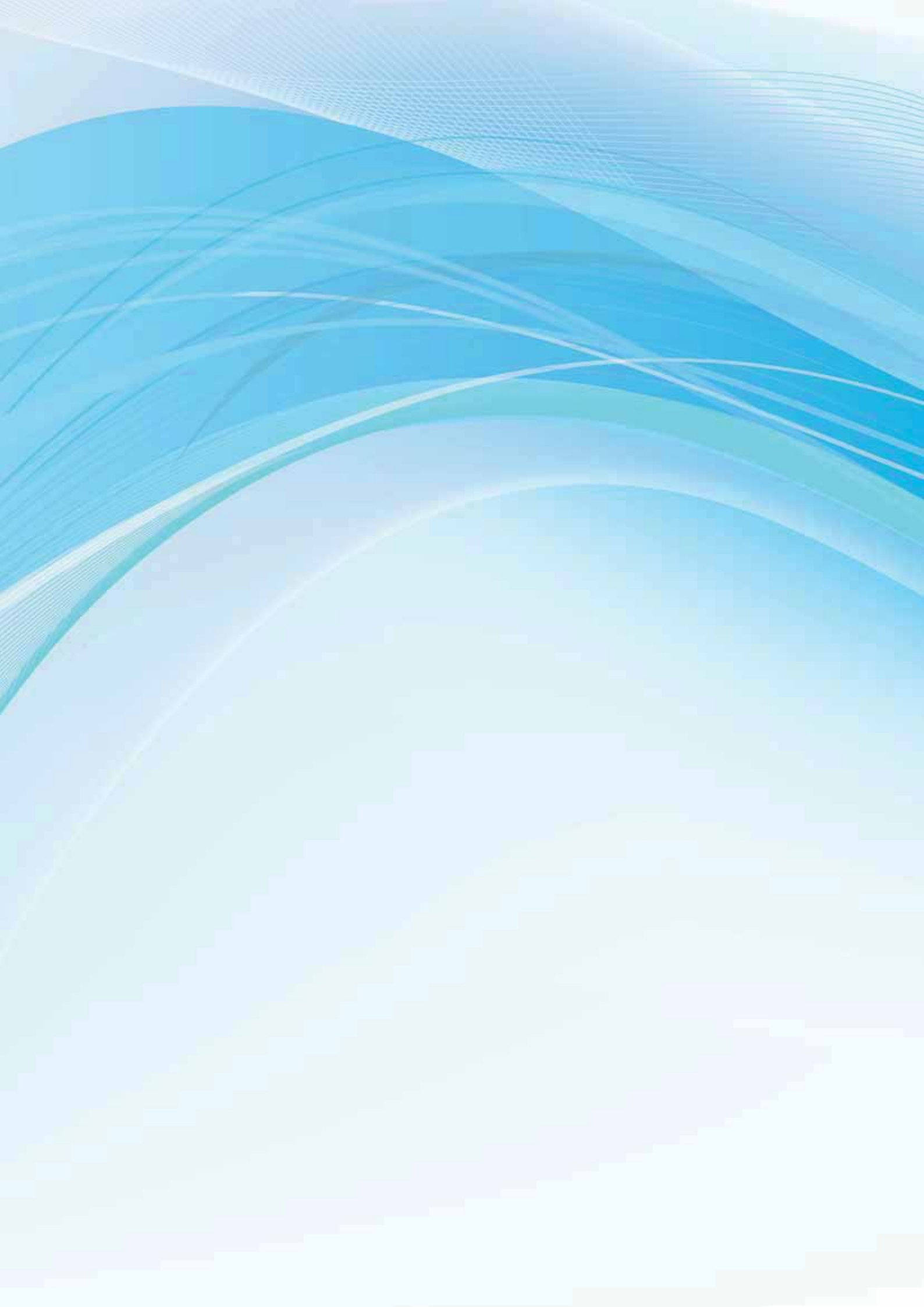

# PROJE KATALOGU



13 Vana ve Rakorlar

257



14 Olimpik Havuz Aksesuarları

277





## Küresel Vanalar

**YENİ!**



### UPVC Küresel Su Vanası.

Küre baskı ayarlı. O-ringler EPDM, salmastra PN 16.

Ürün	Kod	Stand. Paket	Ağırlık Kg	Hacim m <sup>3</sup>
• d.20 mm - Yapıştırmalı	131111	88	23,050	0,094
• d.25 mm - Yapıştırmalı (YENİ)	131112	78	27,160	0,094
• d.32 mm - Yapıştırmalı (YENİ)	131113	20	7,900	0,017
• d.40 mm - Yapıştırmalı (YENİ)	131114	12	7,800	0,017
• 0,5 - Dişli	131111T	88	23,050	0,094
• 0,75 - Dişli	131112T	78	27,160	0,094
• 1" - Dişli	131113T	20	7,900	0,017
• 1,25" - Dişli	131114T	12	7,800	0,017



**UPVC Küresel Su Vanası.** Küre baskı ayarlı. O-ringler EPDM, salmastra PP. ND 16. Patentli tasarım: Vana sapı ile rakor sıkabilme özelliği.

Ürün	Kod	Stand. Paket	Ağırlık Kg	Hacim m <sup>3</sup>
• d.50 mm - Yapıştırmalı	131115L	6	4,620	0,013
• d.63 mm - Yapıştırmalı	131116L	6	7,542	0,021
• d.75 mm - Yapıştırmalı	131117L	2	3,680	0,016
• d.90 mm - Yapıştırmalı	131118L	2	3,660	0,016
• d.110 mm - Yapıştırmalı	131119L	1	6,240	0,018
• 1,5" - Dişli	131115LT	6	4,620	0,013
• 2" - Dişli	131116LT	6	7,542	0,021
• 2,5" - Dişli	131117LT	2	3,680	0,016
• 3" - Dişli	131118LT	2	3,660	0,016
• 4" - Dişli	131119LT	1	6,240	0,018



Ürün Videosu



### Tek Rakorlu UPVC Küresel Su Vanası.

UPVC'den mamuldür. Tek tarafı içten Ø 63 mm yapıştırmalı, diğer tarafı rakorludur. O-ringler EPDM, salmastra PP. ND 16. Patentli tasarım: Vana sapı ile rakor sıkabilme özelliği.

Ürün	Kod	Stand. Paket	Ağırlık Kg	Hacim m <sup>3</sup>
• d.50 mm	131415	6	3,900	0,013
• d.63 mm	131416	6	6,200	0,021
• d.75 mm	131417	2	3,000	0,016
• d.90 mm	131418	2	3,030	0,016

## Küresel Endüstriyel Vanalar

### UPVC Küresel Endüstriyel Vana.

Küre baskı ayarlı, dişli bağlantı. O-ringler EPDM, salmastra Teflon.

Ürün	Kod	Stand. Paket	Ağırlık Kg	Hacim m <sup>3</sup>
• d.32 mm	131123	20	7,900	0,017
• d.40 mm	131124	12	7,800	0,017
• d.50 mm	131125L	6	4,620	0,013
• d.63 mm	131126L	6	7,542	0,021
• d.75 mm	131127L	2	3,000	0,016
• d.90 mm	131128L	2	3,060	0,016
• d.110 mm	131129L	1	5,975	0,018



## Küresel Endüstriyel Vanalar

### UPVC Industrial Ball Valve.

Küre baskı ayarlı, dişli bağlantı. O-ringler EPDM, salmastra Teflon. ND 10.

Ürün	Kod	Stand. Paket	Ağırlık Kg	Hacim m <sup>3</sup>
• 1"	131123T	20	7,900	0,017
• 1,25"	131124T	12	7,800	0,017
• 1,5"	131125LT	6	4,620	0,013
• 2"	131126LT	6	7,542	0,021
• 2,5"	131127LT	2	3,680	0,016
• 3"	131128LT	2	3,660	0,016
• 4"	131129LT	1	6,240	0,018



## UPVC Otomatik Küresel Aktüatörlü Vanalar

### UPVC Otomatik Küresel Aktüatörlü Vanalar

Ø50 - Ø63 mm opsiyonel wifi kontrollü

Description	Code	Pieces/box	Weight Kg	Volume m <sup>3</sup>
• Ø50 mm Motorlu Vana	131115LGA	1	1,602	0,008
• Ø63 mm Motorlu Vana	131116LGA	1	1,876	0,008

**YENİ!**



## Motorlu UPVC Küresel Vanalar

### Motorlu Küresel Vanalar.

Ters kontaktör bağlantısı ile havuz sirkülasyon pompası kapatıldığında, denge tankı emiş hattını otomatik olarak kapatarak; üstten taşmalı havuzlarda çekvalf problemlerinden kaynaklanan makine dairesi su basma riskini tamamen ortadan kaldırır. Ayrıca havuz sistemlerinde "Gemaş Level Control" ve "Gemaş Flow Control" cihazları ile birlikte kullanılabilir gibi; herhangi bir otomasyon amacıyla da kullanılabilir. 220V/50Hz'dir.

Ürün	Kod	Stand. Paket	Ağırlık Kg	Hacim m <sup>3</sup>
• Ø 50 mm Motorlu Vana	131115M	1	1,602	0,008
• Ø 60 mm Motorlu Vana	131116M	1	1,876	0,008



## Üç Yollu Vanalar



**YENİ!**

**Üç Yollu Disk Vana.** ABS'den mamuldür. Yapıştırma bağlantılıdır. Pompa emiş ağzında ve/veya filtre çıkışında dağıtım amaçlı kullanılabilir.

Ürün	Kod	Stand. Paket	Ağırlık Kg	Hacim m <sup>3</sup>
• Üç Yollu Disk Vana - Ø 50 mm	13171	1	1,602	0,008
• Üç Yollu Disk Vana - Ø 63 mm (YENİ)	13172	1	1,876	0,008

## Mini Vanalar



**PP Mini Sulama Vanası.** Salmastra PP. ND 16

Ürün	Kod	Stand. Paket	Ağırlık Kg	Hacim m <sup>3</sup>
• 1" x 0,75 Male-Female Valve	131210	100	19,600	0,055
• 0,75 Male-Female Valve	131211	100	18,700	0,055
• 1" Male-Female Valve	131212	100	20,800	0,055
• 1" x 0,75 Female-Female Valve	131210D	100	19,200	0,055
• 0,75 Female-Female Valve	131211D	100	18,400	0,055
• 1" Female-Female Valve	131212D	100	21,050	0,055

## Kelebek Vanalar



**YENİ!**

**GEMAS UPVC Kelebek Vanalar.**

Handle From ABS, Lining From EPDM. Stem from Zinc PLated Carbon Steel. AISI 316 Stem is optional. Valve can be adjusted by 3,75 degree sensitivity. Hole for Security PADlock. Complete with flanges bolts and nuts. NEW Design Butterfly Valve is limited to sizes d110, d125, d140 and d160. PLease ask availability for other sizes.



Product Video



**YENİ!**

Ürün	Kod	Stand. Paket	Ağırlık Kg	Hacim m <sup>3</sup>
• Ø 63 mm	131600	1	2,470	0,094
• Ø 75 mm (YENİ)	131601	1	3,250	0,094
• Ø 90 mm (YENİ)	131602	1	5,270	0,124
• Ø 110 mm	131603	1	6,530	0,124
• Ø 125 mm	131604	1	8,770	0,124
• Ø 140 mm	131605	1	9,100	0,124
• Ø 160 mm	131606	1	12,100	0,124
• Ø 200 mm (YENİ)	131607	1	17,300	0,124
• Ø 225 mm (YENİ)	131608	1	17,800	0,124
• Ø 250 mm	131609	1	36,200	0,124
• Ø 280 mm	131610	1	40,100	0,124
• Ø 315 mm	131611	1	46,100	0,124

## Butterfly Valves

### MOTORLU KELEBEK VANA, AÇ-KAPA:

Vana aktüatörü, 24 V AC/DC ile çalışır. Kole, flanş, ve cıvatalar ile komple. Tüm vanalar, manuel olarak anahtar yardımıyla veya volan yardımıyla kumanda edilebilir. IP67.

Ürün	Kod	Stand. Paket	Ağırlık Kg	Hacim m <sup>3</sup>
• Ø 90 mm	131602M11	1		
• Ø 110 mm	131603M11	1		
• Ø 125 mm	131604M11	1		
• Ø 140 mm	131605M11	1		
• Ø 160 mm	131606M11	1		
• Ø 200 mm	131607M11	1		
• Ø 225 mm	131608M11	1		
• Ø 250 mm	131609M11	1		
• Ø 280 mm	131611M11	1		
• Ø 315 mm	131610M11	1		



**ORANSAL MODELLER ÇİN LÜTFEN FİYAT SORUNUZ.**

## Çekvalfler - Çalpara - Wafer Çekvalfler Vanalar

**UPVC Çalpara Çekvalf - Boru Tip.** İki parçalı gövde, cıvatalar ile komple.

Ürün	Kod	Stand. Paket	Ağırlık Kg	Hacim m <sup>3</sup>
• Ø 50 mm Yapıştırmalı	131499Y	30	24,200	0,124
• Ø 63 mm Yapıştırmalı	131500Y	24	20,000	0,124
• Ø 75 mm Yapıştırmalı	131501Y	12	17,000	0,124
• Ø 90 mm Yapıştırmalı	131502Y	10	17,850	0,124
• Ø 110 mm Yapıştırmalı	131503Y	6	19,000	0,124



**UPVC Çalpara Çekvalf - Wafer Tip.** Kole flanşları ve cıvatalar ile komple.

Ürün	Kod	Stand. Paket	Ağırlık Kg	Hacim m <sup>3</sup>
• Ø 90 mm	131502	1	3,620	0,124
• Ø 110 mm	131503	1	4,250	0,124
• Ø 125 mm	131504	1	5,080	0,124
• Ø 140 mm	131505	1	5,360	0,124
• Ø 160 mm	131506	1	7,400	0,124
• Ø 200 mm	131507	1	10,050	0,124
• Ø 225 mm	131508	1	10,150	0,124
• Ø 250 mm	131509	1	20,600	0,124
• Ø 280 mm	131510	1	21,500	0,124
• Ø 315 mm	131511	1	25,650	0,124



### UPVC Çalpara Çekvalf - Şeffaf Kapaklı ve Yaylı.

Rakorlu kapak mekanizması ile çalparaya kolay erişim imkanı. Şeffaf kapağı ve geniş haznesi sayesinde her türlü tıkanıklık problemi kolaylıkla çözümlenebilir.

Ürün	Kod	Stand. Paket	Ağırlık Kg	Hacim m <sup>3</sup>
• Ø 63 mm Yapıştırmalı	131500G	1		



**YENİ!**



## Çekvalfler - Yay Ağırlıklı Çekvalfler



### Yay Ağırlıklı Çekvalfler.

UPVC veya ABS'de. O-Ringler EPDM. AISI 316 Paslanmaz çelik yaylı.



Ürün	Kod	Stand. Paket	Ağırlık Kg	Hacim m <sup>3</sup>
• Ø 50 mm	131315	6	4,330	0,013
• Ø 63 mm	131316	6	5,810	0,022
• Ø 75 mm	131317	2	3,920	0,016
• Ø 90 mm	131318	2	3,780	0,016
• Ø 50 mm - Şeffaf	131315PC	6	4,330	0,013
• Ø 63 mm - Şeffaf	131316PC	6	5,800	0,022
• Ø 75 mm - Şeffaf	131317PC	2	3,920	0,016
• Ø 90 mm - Şeffaf	131318PC	2	3,780	0,016

## Vana Kutuları



### Vana Kutusu.

Toprak içerisinde kalan hat üzerindeki vanalara ulaşılabilmesi amacıyla tasarlanmış, PP'den mamul vana kutuları.

Ürün	Kod	Stand. Paket	Ağırlık Kg	Hacim m <sup>3</sup>
• Ø 250 mm, yuvarlak (10")	135601	1		
• 250 x 375 mm, prizmatik (12")	135602	1		



## Gözetleme Camları



### "Rakorlu Gözetleme Camı"

Ürün	Kod	Stand. Paket	Ağırlık Kg	Hacim m <sup>3</sup>
• d.50 mm	134204			
• d.63 mm	134205			
• d.75 mm	134206			
• d.90 mm	134207			
• d.110 mm	134208			

## Gözetleme Camları

### “Flaş Bağlantılı Gözetleme Camı”

Ürün	Kod	Stand. Paket	Ağırlık Kg	Hacim m <sup>3</sup>
• d.90 mm	134220			
• d.110 mm	134221			
• d.125 mm	134222			
• d.140 mm	134223			
• d.160 mm	134224			
• d.200 mm	134225			
• d.225 mm	134226			

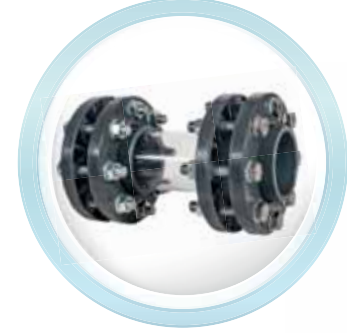

## UPVC By-Pass Kiti

### UPVC By-Pass Kiti

BY-Pass hatlarının ısı pompaları, tuz klorinatörleri, UV sterilizatörleri vb. yardımcı ekipmanlara montajı için kolay monte edilen vana ve bağlantı kiti. 125 ml UPVC yapıştırıcı ve 100 ml temizleyici ile tamamlayın.

Ürün	Kod	Stand. Paket	Ağırlık Kg	Hacim m <sup>3</sup>
• K<T BY-PASS ÇAPI 50 mm	<b>13543BP</b>			
Vana (3x), Te (2x), Dirsek (2x), Tüp UPVC Plastik UPVC Tutkal 125ml (1x) ve Şişe UPVC temizleyici 100ml (1x)				
• K<T BY-PASS ÇAPI 63 mm	<b>13547BP</b>			
Vana (3x), Te (2x), Dirsek (2x), Tüp UPVC Plastik UPVC Tutkal 125ml (1x) ve Şişe UPVC temizleyici 100ml (1x)				

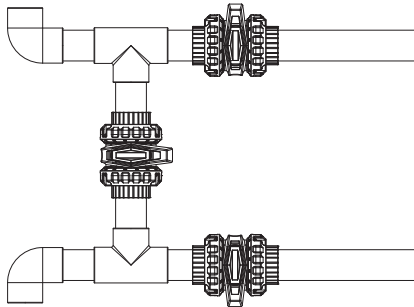

## UPVC Ek Parçaları - Dirsekler

“Dirsek, 90°” 160 mm'ye kadar PN16. Daha büyük boy PN10.



Ürün	Kod	Stand. Paket	Ağırlık Kg	Hacim m <sup>3</sup>
• Ø 20 mm	133101	250	4,000	0,021
• Ø 25 mm	133102	500	5,500	0,021
• Ø 32 mm	133103	250	17,500	0,094
• Ø 40 mm	133104	144	3,400	0,021
• Ø 50 mm (YEN)	133105	180	25,380	0,034
• Ø 63 mm(YEN)	133106	100	20,700	0,034
• Ø 75 mm	133107	80	24,400	0,124
• Ø 90 mm	133108	50	25,800	0,124
• Ø 110 mm	133109	30	23,800	0,124
• Ø 125 mm	133110	16	15,600	0,124
• Ø 140 mm	133111	12	15,400	0,124
• Ø 160 mm	133112	8	18,300	0,124
• Ø 200 mm	133113	4	14,660	0,124
• Ø 225 mm	133114	3	13,300	0,124
• Ø 250 mm (YEN)	133115	1	7,710	0,094
• Ø 280 mm	133116	1	9,800	0,124
• Ø 315 mm	133117	1	14,440	0,124

“Dirsek, 45°” 160 mm'ye kadar PN16. Daha büyük boy PN10.



Ürün	Kod	Stand. Paket	Ağırlık Kg	Hacim m <sup>3</sup>
• Ø 20 mm	133201	600	3,400	0,021
• Ø 25 mm	133202	500	3,400	0,021
• Ø 32 mm	133203	320	4,200	0,021
• Ø 40 mm	133204	150	4,200	0,021
• Ø 50 mm	133205	225	24,070	0,940
• Ø 63 mm	133206	120	19,800	0,940
• Ø 75 mm	133207	100	24,180	0,124
• Ø 90 mm	133208	50	18,080	0,124
• Ø 110 mm	133209	30	17,120	0,124
• Ø 125 mm	133210	18	14,340	0,124
• Ø 140 mm	133211	15	16,380	0,124
• Ø 160 mm	133212	9	16,400	0,124
• Ø 200 mm	133213	4	14,300	0,124
• Ø 225 mm	133214	4	15,260	0,124
• Ø 250 mm	133215	1	6,100	0,124
• Ø 280 mm	133216	1	8,980	0,124
• Ø 315 mm	133217	1	10,880	0,124

## UPVC Ek Parçaları - Teler

### “Te”

Ürün	Kod	Stand. Paket	Ağırlık Kg	Hacim m <sup>3</sup>
• Ø 20 mm	133301	150	3,240	0,021
• Ø 25 mm	133302	150	4,420	0,021
• Ø 32 mm	133303	100	5,380	0,021
• Ø 40 mm	133304	50	4,180	0,021
• Ø 50 mm (YENİ)	133305	115	20,580	0,940
• Ø 63 mm (YENİ)	133306	75	20,010	0,940
• Ø 75 mm	133307	50	20,800	0,124
• Ø 90 mm	133308	30	21,780	0,124
• Ø 110 mm	133309	20	20,820	0,124
• Ø 125 mm	133310	11	14,700	0,124
• Ø 140 mm	133311	8	15,140	0,124
• Ø 160 mm	133312	5	15,060	0,124
• Ø 200 mm	133313	3	14,160	0,124
• Ø 225 mm	133314	2	13,800	0,124
• Ø 250 mm	133315	1	10,500	0,094
• Ø 280 mm	133316	1	12,200	0,124
• Ø 315 mm	133317	1	18,760	0,124



## UPVC Ek Parçaları - «negal Teler

### “İnegal Te”

Ürün	Kod	Stand. Paket	Ağırlık Kg	Hacim m <sup>3</sup>
• Ø 63 - Ø 50 mm	13330061	75		0,940
• Ø 75 - Ø 50 mm	13330071	50		0,124
• Ø 75 - Ø 63 mm	13330072	50		0,124
• Ø 90 - Ø 63 mm	13330081	50		0,124
• Ø 90 - Ø 75 mm	13330082	30		0,124
• Ø 110 - Ø 63 mm	13330091	20		0,124
• Ø 110 - Ø 75 mm	13330092	20		0,124
• Ø 110 - Ø 90 mm	13330093	20		0,124
• Ø 125 - Ø 75 mm	13330101	11		0,124
• Ø 125 - Ø 90 mm	13330102	11		0,124
• Ø 125 - Ø 110 mm	13330103	11		0,124
• Ø 140 - Ø 90 mm	13330111	8		0,124
• Ø 140 - Ø 110 mm	13330112	8		0,124
• Ø 140 - Ø 125 mm	13330113	8		0,124
• Ø 160 - Ø 63 mm	13330121	5		0,124
• Ø 160 - Ø 75 mm	13330122	5		0,124
• Ø 160 - Ø 90 mm	13330123	5		0,124
• Ø 160 - Ø 110 mm	13330124	5		0,124
• Ø 160 - Ø 125 mm	13330125	5		0,124
• Ø 160 - Ø 140 mm	13330126	5		0,124
• Ø 200 - Ø 75 mm	13330131	3		0,124





## UPVC Ek Parçaları - İnegal Teler

### “İnegal Te”



Ürün	Kod	Stand. Paket	Ağırlık Kg	Hacim m <sup>3</sup>
• Ø 200 - Ø 90 mm	13330132	3		0,124
• Ø 200 - Ø 110 mm	13330133	3		0,124
• Ø 200 - Ø 125 mm	13330134	3		0,124
• Ø 200 - Ø 140 mm	13330135	3		0,124
• Ø 200 - Ø 160 mm	13330136	3		0,124
• Ø 225 - Ø 110 mm	13330141	2		0,124
• Ø 225 - Ø 125 mm	13330142	2		0,124
• Ø 225 - Ø 140 mm	13330143	2		0,124
• Ø 225 - Ø 160 mm	13330144	2		0,124
• Ø 225 - Ø 200 mm	13330145	2		0,124

## UPVC Kruva (İstavroz)

### “Kruva (İstavroz)”



Ürün	Kod	Stand. Paket	Ağırlık Kg	Hacim m <sup>3</sup>
• d.32 mm	133321			
• d.40 mm	133322			
• d.50 mm	133323			
• d.63 mm	133324			
• d.75 mm	133325			
• d.90 mm	133326			
• d.110 mm (YENİ)	133327			
• d.125 mm	133328			
• d.140 mm	133329			
• d.160 mm	133330			
• d.200 mm	133331			
• d.225 mm	133332			
• d.250 mm	133333			
• d.280 mm	133334			
• d.315 mm	133335			

## UPVC Ek Parçaları - Nipeller

### “Nipel”



Ürün	Kod	Stand. Paket	Ağırlık Kg	Hacim m <sup>3</sup>
• 0,5	1111080			
• 0,75	1111081			
• 1"	1111082			
• 1,25"	1111083			
• 1,5"	1111084			
• 2"	1111085			
• 2,5"	1111086			
• 3"	1111087			
• 4"	1111088			
• 4 1/2"	1111089			
• 5"	1111090			
• 6"	1111091			
• 7"	1111092			

## UPVC Ek Parçaları - Adaptörler

“İçten Dişli Adaptör” Anahtar ağızlı.

Ürün	Kod	Stand. Paket	Ağırlık Kg	Hacim m <sup>3</sup>
• Ø 50 mm	133405	120	13,600	0,049
• Ø 63 mm	133406	87	15,010	0,049
• Ø 75 mm	133407	120	25,760	0,094
• Ø 90 mm	133408	60	19,600	0,094
• Ø 110 mm	133409	44	13,460	0,094



“Dıştan Dişli Adaptör” Anahtar ağızlı.

Ürün	Kod	Stand. Paket	Ağırlık Kg	Hacim m <sup>3</sup>
• Ø 50 mm	133505	156	17,720	0,049
• Ø 63 mm	133506	116	18,040	0,049
• Ø 75 mm	133507	120	26,700	0,094
• Ø 90 mm	133508	75	25,860	0,094
• Ø 110 mm	133509	36	17,000	0,094



## UPVC Ek Parçaları - Manşonlar

“Manşon”

Ürün	Kod	Stand. Paket	Ağırlık Kg	Hacim m <sup>3</sup>
• Ø 20 mm	133821	500	7,000	0,021
• Ø 25 mm	133822	500	10,500	0,021
• Ø 32 mm	133823	300	10,650	0,021
• Ø 40 mm	133824	250	15,500	0,021
• Ø 50 mm	133805	150	13,100	0,049
• Ø 63 mm	133806	87	13,400	0,049
• Ø 75 mm	133807	96	22,300	0,094
• Ø 90 mm	133808	60	22,540	0,094
• Ø 110 mm	133809	36	21,480	0,094
• Ø 125 mm	133804	24	14,340	0,094
• Ø 140 mm	133803	15	14,380	0,094
• Ø 160 mm	133802	12	16,660	0,094
• Ø 200 mm	133810	5	11,320	0,094
• Ø 225 mm	133811	3	10,220	0,094
• Ø 250 mm	133812	2	8,910	0,124
• Ø 280 mm	133813	1	6,120	0,124
• Ø 315 mm	133814	1	7,100	0,124



## UPVC Ek Parçaları - Redüksiyonlar

### “Redüksiyon”



Ürün	Kod	Stand. Paket	Ağırlık Kg	Hacim m <sup>3</sup>
• Ø 25 - Ø 20 mm	133602	250		
• Ø 32 - Ø 25 mm	133604	1000		
• Ø 40 - Ø 32 mm	133603	600		
• Ø 50 - Ø 32 mm	133601	200		
• Ø 50 - Ø 40 mm	1336095	200	16,800	0,094
• Ø 63 - Ø 50 mm	133605	252	16,100	0,049
• Ø 75 - Ø 63 mm	133606	150	12,400	0,049
• Ø 90 - Ø 75 mm	133607	88	12,496	0,049
• Ø 110 - Ø 90 mm	133608	48	12,912	0,049
• Ø 75 - Ø 50 mm	1336061	150	15,100	0,049
• Ø 90 - Ø 63 mm	1336071	88	15,900	0,049
• Ø 110 - Ø 75 mm	1336081	48	13,800	0,049
• Ø 110 - Ø 63 mm	1336082	48	13,700	0,049
• Ø 125 - Ø 90 mm	1336091	36	15,190	0,049
• Ø 125 - Ø 110 mm	133609	36	10,440	0,049
• Ø 140 - Ø 90 mm	133612	23	18,800	0,049
• Ø 140 - Ø 110 mm	1336121	23	6,400	0,049
• Ø 140 - Ø 125 mm	1336122	23	8,700	0,049
• Ø 160 - Ø 90 mm	133610	15	11,320	0,049
• Ø 160 - Ø 110 mm	133611	15	10,180	0,049
• Ø 160 - Ø 140 mm	13366111	15	8,940	0,049
• Ø 200 - Ø 160 mm	133672	14	17,500	0,094
• Ø 200 - Ø 140 mm	133671	14		0,094
• Ø 225 - Ø 200 mm	133681	12	16,300	0,094
• Ø 225 - Ø 160 mm	133682	12	15,400	0,094
• Ø 250 - Ø 225 mm	133683	8	13,900	0,094
• Ø 280 - Ø 250 mm	133686			
• Ø 315 - Ø 250 mm	133693			

### “Konik Redüksiyon”



Ürün	Kod	Stand. Paket	Ağırlık Kg	Hacim m <sup>3</sup>
• Ø 75 - Ø 50 mm	1339071			
• Ø 75 - Ø 63 mm	1339072			
• Ø 90 - Ø 63 mm	1339082			
• Ø 110 - Ø 63 mm	1339091			
• Ø 160 - Ø 110 mm	13390121			
• Ø 200 - Ø 110 mm	13390131			

## UPVC Ek Parçaları - Kör Tapalar

### “Kör Tapa”

Ürün	Kod	Stand. Paket	Ağırlık Kg	Hacim m <sup>3</sup>
• Ø 20 mm	133701	200		
• Ø 25 mm	133702	1000		
• Ø 32 mm	133703	600		
• Ø 40 mm	133704	360		
• Ø 50 mm	133705	262	14,480	0,049
• Ø 63 mm	133706	130	13,120	0,049
• Ø 75 mm	133707	80	15,200	0,049
• Ø 90 mm	133708	46	11,440	0,049
• Ø 110 mm	133709	33	14,340	0,049
• Ø 125 mm	133711	20	9,620	0,049
• Ø 140 mm	133712	11	8,280	0,049
• Ø 160 mm	133713	8	8,840	0,049
• Ø 200 mm	133714	8	13,100	0,094
• Ø 225 mm	133715	6	12,800	0,094
• Ø 250 mm	133716	4	13,200	0,124
• Ø 280 mm	133717	3	15,800	0,124
• Ø 315 mm	133718	2		0,124



### “İçten Dışlı Kör Tapa”

Ürün	Kod	Stand. Paket	Ağırlık Kg	Hacim m <sup>3</sup>
• Ø 50 mm	133705T	210		0,049
• Ø 63 mm	133706T	130		0,049
• Ø 75 mm	133707T	80		0,049
• Ø 90 mm	133708T	46		0,049
• Ø 110 mm	133709T	33		0,049
• Ø 125 mm	133711T	46		
• Ø 140 mm	133712T	33		
• Ø 160 mm	133713T			
• Ø 200 mm	133714T			
• Ø 225 mm	133715T			



### “Dıştan Dışlı Kör Tapa”

Ürün	Kod	Stand. Paket	Ağırlık Kg	Hacim m <sup>3</sup>
• 2,5"	133722			
• 3"	133723			
• 4"	133724			



### “Kör Tapa” Erkek Dişli

Ürün	Kod	Stand. Paket	Ağırlık Kg	Hacim m <sup>3</sup>
• 1,5" Contalı Erkek Dişli	133728T			
• 2" Contalı Erkek Dişli	133729T			



## Rakorlar



### UPVC Yapıştırma Rakor.

EPDM O-Ring. İki tarafı içten yapıştırmalı, Fitvalf d.50 mm küresel vana kolu ile.

Ürün	Kod	Stand. Paket	Ağırlık Kg	Hacim m <sup>3</sup>
• d.20 mm	132111	250	11,400	0,021
• d.25 mm	132112	200	12,800	0,021
• d.32 mm	132113	150	13,400	0,021
• d.40 mm	132114	80	11,280	0,021
• d.50 mm	132115	100	19,600	0,094
• d.63 mm	132116	50	18,400	0,094
• d.75 mm	132117	30	22,300	0,094
• d.90 mm	132118	30	19,600	0,094
• d.110 mm	132119	20	30,000	0,094

### UPVC Tek Tarafı Dişli Rakor.

EPDM O-Ring. Bir tarafı içten dişli, diğer tarafı içten yapıştırmalı.



Ürün	Kod	Stand. Paket	Ağırlık Kg	Hacim m <sup>3</sup>
• d.20 mm	132111T1	250	11,400	0,021
• d.25 mm	132112T1	200	12,800	0,021
• d.32 mm	132113T1	150	13,400	0,021
• d.40 mm	132114T1	80	11,280	0,021
• d.50 mm	132115T1	100	19,600	0,094
• d.63 mm	132116T1	50	18,400	0,094
• d.75 mm	132117T1	40	22,300	0,094
• d.90 mm	132118T1	30	19,600	0,094
• d.110 mm	132119T1	20	30,000	0,094

### UPVC Çift Tarafı Dişli Rakor. EPDM O-Ring. Çift tarafı içten dişli.



Ürün	Kod	Stand. Paket	Ağırlık Kg	Hacim m <sup>3</sup>
• 0,5	132111T	250	11,400	0,021
• 0,75	132112T	200	12,800	0,021
• 1"	132113T	150	13,400	0,021
• 1,25"	132114T	80	11,280	0,021
• 1,5"	132115T	100	19,600	0,094
• 2"	132116T	50	18,400	0,094
• 2,5"	132117T	40	22,300	0,094
• 3"	132118T	30	19,600	0,094
• 4"	132119T	20	30,000	0,094

## Rakorlar

### UPVC Erkek Rakor.

EPDM O-Ring. Bir taraf dıştan dişli, diğer tarafı içten yapıştırmalı.

Ürün	Kod	Stand. Paket	Ağırlık Kg	Hacim m <sup>3</sup>
• 1,5" - d.50 mm	132121	100	24,200	0,094
• 2" - d.63 mm	132122	50	21,800	0,094
• 1,5" - d.63 mm Male Adapter.	132123	50	21,400	0,094
• 1,5" - d.50 mm*	1321211	100	24,200	0,094

\* Gemaş 02400T, 02404T ve 02403T ürünleri ile kullanılabilir.



### Pirinç İç Dişli Çıkışlı Rakor

Ürün	Kod	Stand. Paket	Ağırlık Kg	Hacim m <sup>3</sup>
• d.20 mm	133450			
• d.25 mm	133451			
• d.32 mm	133452			
• d.40 mm	133453			
• d.50 mm	133454			
• d.63 mm	133455			

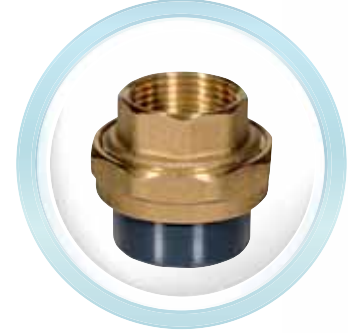

## UPVC Ek Parçaları - Koleler

### "UPVC Kole"

Ürün	Kod	Stand. Paket	Ağırlık Kg	Hacim m <sup>3</sup>
• Ø 50 mm	133927	200	13,600	0,049
• Ø 63 mm	133928	100	11,200	0,049
• Ø 75 mm	133929	70	12,400	0,049
• Ø 90 mm	133908	42	10,850	0,049
• Ø 110 mm	133909	25	10,380	0,049
• Ø 125 mm	133910	15	9,400	0,049
• Ø 140 mm	133911	14	8,940	0,049
• Ø 160 mm	133912	16	18,320	0,094
• Ø 200 mm	133913	8	12,640	0,094
• Ø 225 mm	133914	8	14,740	0,094
• Ø 250 mm (YENİ)	133915	5	14,800	0,124
• Ø 280 mm	133916	4	11,700	0,124
• Ø 315 mm	133917	2	8,500	0,124



## UPVC Ek Parçaları - Koleler

### "İçten Dışlı Kole"



Ürün	Kod	Stand. Paket	Ağırlık Kg	Hacim m <sup>3</sup>
• 1,5"	133927T			
• 2"	133928T			
• 2,5"	133929T			
• 3"	133908T			
• 4"	133909T			
• 4,5"	133910T			
• 5"	133911T			
• 6"	133912T			
• 7"	133913T			
• 8"	133914T			

## UPVC Ek Parçaları - Flanşlar

### "UPVC Flanş"



Ürün	Kod	Stand. Paket	Ağırlık Kg	Hacim m <sup>3</sup>
• Ø 50 mm	1331005	70	17,800	0,049
• Ø 63 mm	1331006	60	19,100	0,049
• Ø 75 mm	1331007	50	21,200	0,049
• Ø 90 mm	1331008	40	15,940	0,049
• Ø 110 mm	1331009	34	15,200	0,049
• Ø 125 mm	1331010	23	15,060	0,049
• Ø 140 mm	1331011	23	13,680	0,049
• Ø 160 mm	1331012	25	20,840	0,094
• Ø 200 mm	1331013	16	26,440	0,094
• Ø 225 mm	1331014	16	24,080	0,094
• Ø 250 mm (YENİ)	1331015	5	14,800	0,124
• Ø 280 mm	1331016	4	9,600	0,124
• Ø 315 mm	1331017	2	5,600	0,124

### "Kör Flanş"



Ürün	Kod	Stand. Paket	Ağırlık Kg	Hacim m <sup>3</sup>
• Ø 110 mm	1331109	34		
• Ø 125 mm	1331110	23		
• Ø 140 mm	1331111	23		
• Ø 160 mm	1331112	25		
• Ø 200 mm	1331113			
• Ø 225 mm	1331114			

## UPVC Ek Parçaları - Flanşlar

### “Vibrasyon Flanşı”

Ürün	Kod	Stand. Paket	Ağırlık Kg	Hacim m <sup>3</sup>
• d.50 mm	0141113			
• d.65 mm	0141114			
• d.80 mm	0141115			
• d.100 mm	0141116			
• d.125 mm	0141117			
• d.150 mm	0141118			
• d.200 mm	0141119			
• d.250 mm	0141120			
• d.300 mm	0141121			
• d.350 mm	0141122			
• d.400 mm	0141123			
• d.450 mm	0141124			
• d.500 mm	0141125			
• d.600 mm	0141126			



## Hortum Adaptörü ve Beton Geçiş Flanşları

**UPVC Hortum (Adaptör).** EPDM O-Ring. Dıştan dişli bağlantı. Bir tarafı dıştan dişli, diğer tarafı içten sliplidir.

Ürün	Kod	Stand. Paket	Ağırlık Kg	Hacim m <sup>3</sup>
• 1,5" - d.38 mm hortum için	136115	100	24,200	0,094
• d.38 mm hortum için	136125	50	21,800	0,094
1,5" Rakor üstü		50	21,400	0,094



136115



136125

### UPVC Beton Geçifli Flanşı.

Ürün	Kod	Stand. Paket	Ağırlık Kg	Hacim m <sup>3</sup>
• Ø 63 mm	041602			
• Ø 75 mm	041603			
• Ø 90 mm	041604			
• Ø 110 mm	041605			





## UPVC Borular - 6 atm

### UPVC Yapıştırma Muflu Temiz Su Boruları, 6 atm.

UPVC Temiz Su Boruları, düzgün ve pürüzsüz bir yüzeye sahiptir. Basınca ve atmosfer şartlarına dayanıklıdır. Kimyasallara karşı yüksek direnci ile her türlü akışkan nakline uygun yapıdadır. TS 274, EN 1452 ve DIN 8062, 19532 normlarına uygun olarak üretilmektedir. Sert UPVC Temiz Su Boruları içme suyu naklinde montaj, nakliye kolaylığı, sağlamlığı ve sıhhi olması açısından en çok kullanılan mamuldür. Kaliteyi ilke edinen firmamız ürettiği mamullerin test ve analizini laboratuvar ortamında sürekli olarak yapmaktadır.

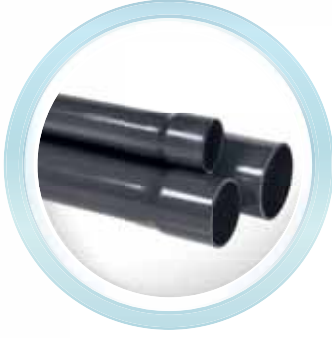

Ürün	Kod	Stand. Paket	Ağırlık Kg	Hacim m <sup>3</sup>
• Ø 50 mm	1390601			
• Ø 63 mm	1390602			
• Ø 75 mm	1390603			
• Ø 90 mm	1390604			
• Ø 110 mm	1390605			
• Ø 125 mm	1390606			
• Ø 140 mm	1390607			
• Ø 160 mm	1390608			
• Ø 200 mm	1390609			
• Ø 225 mm	1390610			
• Ø 250 mm	1390611			
• Ø 280 mm	1390612			
• Ø 315 mm	1390613			
• Ø 355 mm	1390614			
• Ø 400 mm	1390615			

## UPVC Borular - 10 atm - 16 atm

### UPVC Yapıştırma Muflu Temiz Su Boruları. 10 ATÜ

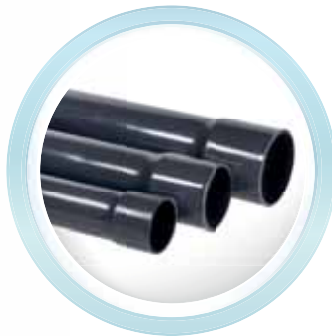

Ürün	Kod	Stand. Paket	Ağırlık Kg	Hacim m <sup>3</sup>
• Ø 20 mm	1391000			
• Ø 25 mm	1391001			
• Ø 32 mm	1391002			
• Ø 40 mm	1391003			
• Ø 50 mm	1391004			
• Ø 63 mm	1391005			
• Ø 75 mm	1391006			
• Ø 90 mm	1391007			
• Ø 110 mm	1391008			
• Ø 125 mm	1391009			
• Ø 140 mm	1391010			
• Ø 160 mm	1391011			
• Ø 200 mm	1391012			
• Ø 225 mm	1391013			

## UPVC Borular - 10 atm - 16 atm

### UPVC Yapıştırma Mufli Temiz Su Boruları. 10 ATÜ

Ürün	Kod	Stand. Paket	Ağırlık Kg	Hacim m <sup>3</sup>
• Ø 250 mm	1391014			
• Ø 280 mm	1391015			
• Ø 315 mm	1391016			
• Ø 355 mm	1391017			
• Ø 400 mm	1391018			



### UPVC Yapıştırma Mufli Temiz Su Boruları. 16 ATÜ

Ürün	Kod	Stand. Paket	Ağırlık Kg	Hacim m <sup>3</sup>
• Ø 20 mm	1391601			
• Ø 25 mm	1391602			
• Ø 32 mm	1391603			
• Ø 40 mm	1391604			
• Ø 50 mm	1391605			
• Ø 63 mm	1391606			
• Ø 75 mm	1391607			
• Ø 90 mm	1391608			
• Ø 110 mm	1391609			
• Ø 125 mm	1391610			
• Ø 140 mm	1391611			
• Ø 160 mm	1391612			
• Ø 200 mm	1391613			
• Ø 225 mm	1391614			
• Ø 250 mm	1391615			
• Ø 280 mm	1391616			
• Ø 315 mm	1391617			
• Ø 355 mm	1391618			
• Ø 400 mm	1391619			

## UPVC Yapıştırıcılar

“FITVALF UPVC Yapıştırıcılı Çimento”. Fırçalı plastik şişe. ASTM Ağır Hizmet formülü. Düşük Viskozite, Hızlı Kuruma Süresi.

Ürün	Kod	Stand. Paket	Ağırlık Kg	Hacim m <sup>3</sup>
• Fitvalf 1000 ml	13525	12		
• Fitvalf 500 ml	13527	12	6,900	0,011
• Fitvalf 250 ml	13529	24	7,600	0,011
• Fitvalf 125 ml	13537	16		



“FITVALF Havuz UPVC Yapıştırıcılı Çimento”. Fırçalı plastik şişe. Orta Görev formülü. Orta Viskozite, Normal Kuruma Süresi.

Ürün	Kod	Stand. Paket	Ağırlık Kg	Hacim m <sup>3</sup>
• Fitvalf Havuz 1000 ml	13531	6		
• Fitvalf Havuz 500 ml	13550	12	7,200	0,012
• Fitvalf Havuz 250 ml	13554	24	6,900	0,011
• Fitvalf Havuz 125 ml	13556	16	7,600	0,011
• Hidrodif "UPVC Yapıştırıcılı Çimento" - 500 gr	13530			



13530

## UPVC Yapıştırıcılar



**“HIZLI Sert UPVC Yapıştırıcısı” ithal Amerikan.**

Yapıştırma işleminden 15 dakika sonra sisteme basınç uygulanabilir.

Ürün	Kod	Stand. Paket	Ağırlık Kg	Hacim m <sup>3</sup>
1 kg	13540			

## UPVC Boru Kelepçeleri



**UPVC Boru Kelepçeleri.**

Ürün	Kod	Stand. Paket	Ağırlık Kg	Hacim m <sup>3</sup>
• Ø 20 mm	133350			
• Ø 25 mm	133351			
• Ø 32 mm	133352			
• Ø 40 mm	133353			
• Ø 50 mm	133354			
• Ø 63 mm	133355			
• Ø 75 mm	133356			
• Ø 90 mm	133357			
• Ø 110 mm	133358			
• Ø 125 mm	133359			
• Ø 140 mm	133360			
• Ø 160 mm	133361			

## Atlama Platformları

**Topuk Ayarlı Atlama Platformu.** CTP'den mamul, AISI 304 kalite paslanmaz çelik tutamaklı gövde. Ayak dayama parçası öne veya arkaya ayarlanabilir. Kaymaz geniş yüzeyli platform.

Ürün	Kod	Stand. Paket	Ağırlık Kg	Hacim m <sup>3</sup>
• Yükseklik: 400 mm	<b>14141</b>	1		
• Çıkış Sensörü, Mekatronik	<b>14141DS</b>	1		
• Yükseklik: 700 mm	<b>14142</b>	1		

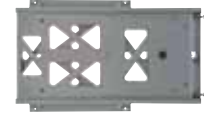
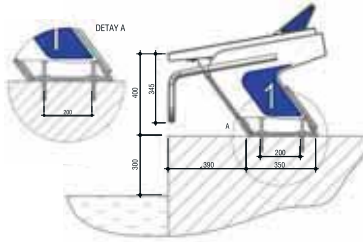
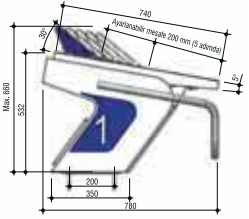
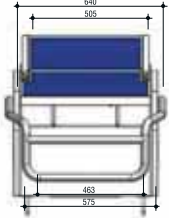
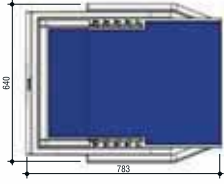

14141DS

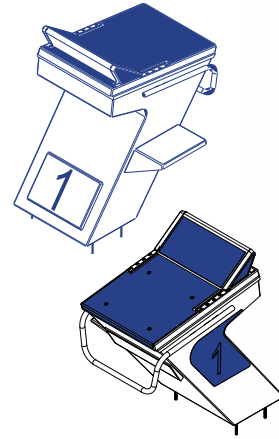
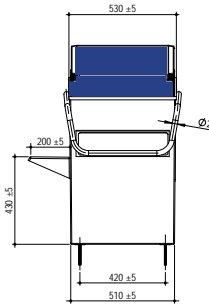
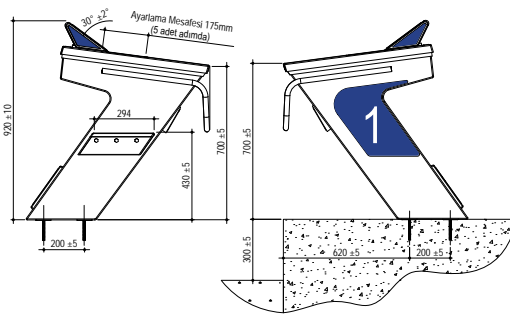
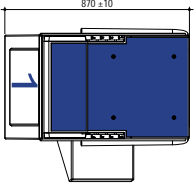
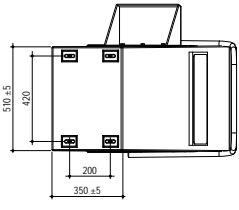

14142

**Sabit Atlama Platformu.** CTP'den mamul, AISI 304 kalite paslanmaz çelik üst ve ön tutamaklı gövde. Kaymaz geniş yüzeyli platform. Yükseltme platformuyla h= 700 mm'ye yükseltilebilir. Aynı platformun ön tarafına CTP dönüş platformu adapte edilebilir.

Ürün	Kod	Stand. Paket	Ağırlık Kg	Hacim m <sup>3</sup>
• Yükseklik: 400 mm	<b>14151</b>	1		
• Yükseklik: 700 mm	<b>14152</b>	1		
• CTP Dönüş Paneli, Opsiyonel	<b>14153</b>	1		

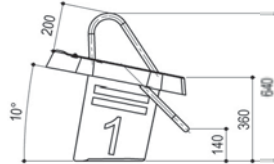
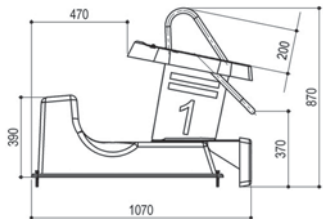

14152 + 14153

Yükseltme Platformlu Görünüm



## Atlama Platformları



**Atlama Platformu Yükseltme ve Geri Dönüş Podyumu.** Çelik karkas üzerine giydirilmiş CTP'den mamul, h=300 mm, 4 köşede yükseklik ayarlı ayak. 400 mm yüksekliğindeki atlama platformlarıyla birlikte kullanılır. Her kulvara 1 adet düşünülmelidir.

Ürün	Kod	Stand. Paket	Ağırlık Kg	Hacim m <sup>3</sup>
• 2000 x 1000 mm	141411	1		
• 2500 x 1000 mm	141412	1		

**Not:** Platform bağlantısı için "A, B, C, D ve E" ölçüleri verilmektedir.

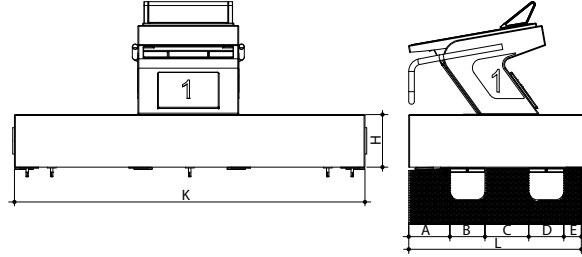

**Ayarlanabilir Atlama Platformu.** AISI 304 kalite paslanmaz çelik prizmatik gövde. Öne veya arkaya 10 cm ayarlanabilir. Kaygan olmayan yüzeyli, polyester ve fiberglas 500 x 500 mm platform.

Ürün	Kod	Stand. Paket	Ağırlık Kg	Hacim m <sup>3</sup>
• Yükseklik: 700 mm	14111	1	23,112	0,340
• Yükseklik: 400 mm	14112	1	17,200	0,375

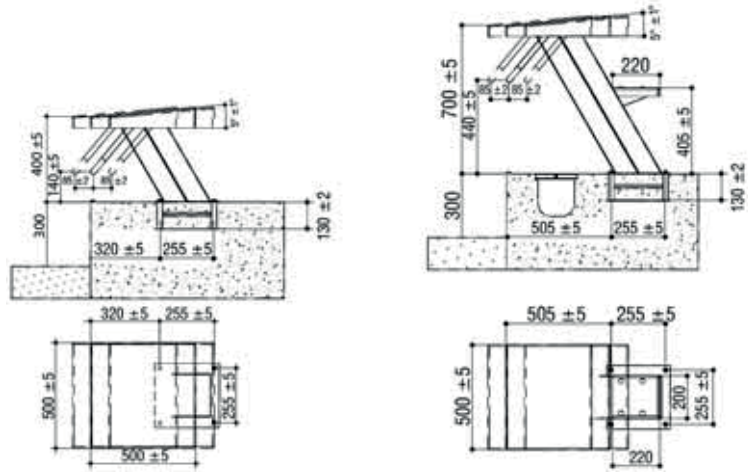

**Ayarlanabilir Atlama Platformu.** AISI 304 kalite paslanmaz çelik silindirik gövde. Platform öne veya arkaya 3 cm ayarlanabilir. Tutamak da, bağımsız olarak 3 cm ayarlanabilir. Kaygan olmayan yüzeyli, polyester ve fiberglas 500 x 500 mm platform.

Ürün	Kod	Stand. Paket	Ağırlık Kg	Hacim m <sup>3</sup>
• Yükseklik: 400 mm	14113	1		
• Yükseklik: 700 mm	14114	1		

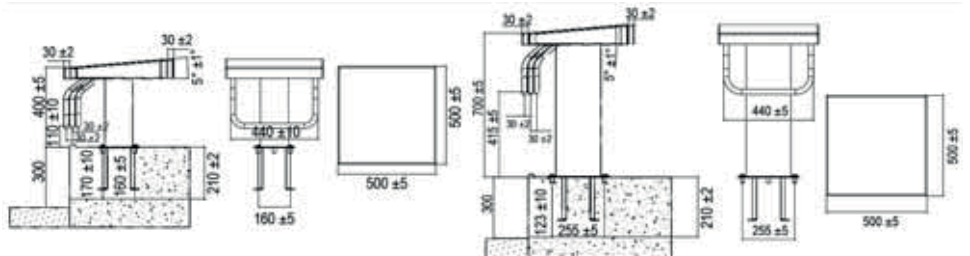

## Atlama Platformları

**Sabit Atlama Platformu.** AISI 304 kalite  $\varnothing$  42 mm paslanmaz çelik borudan gövde. Kaygan olmayan yüzeyli, polyester ve fiberglas 500 x 500 mm platform.

Ürün	Kod	Stand. Paket	Ağırlık Kg	Hacim m <sup>3</sup>
• Yükseklik: 700 mm	<b>14121</b>	1		
• Yükseklik: 400 mm	<b>14122</b>	1		

**Not:** Paslanmaz çelik ankrajlar (Kod: 14410 veya 14430) fiyata dahil değildir.

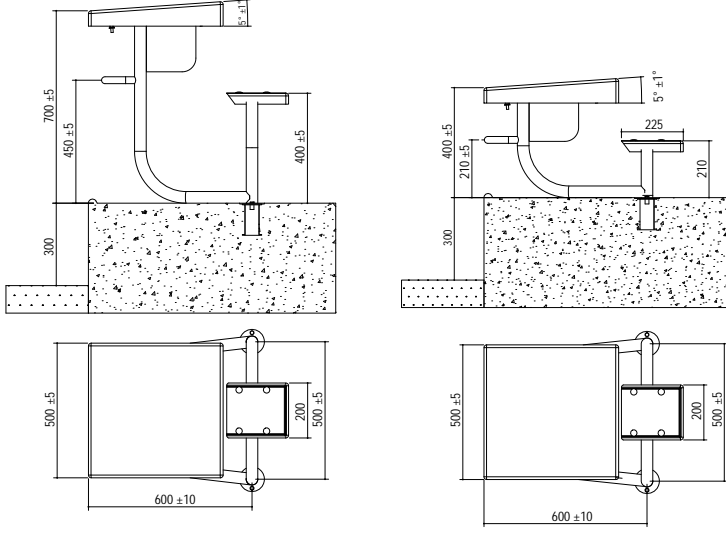

**Sabit Atlama Platformu.** AISI 304 kalite paslanmaz çelik prizmatik sabit gövde. Kaygan olmayan yüzeyli, polyester ve fiberglas 500 x 500 mm platform.

Ürün	Kod	Stand. Paket	Ağırlık Kg	Hacim m <sup>3</sup>
• Yükseklik: 700 mm	<b>14131</b>	1		
• Yükseklik: 400 mm	<b>14132</b>	1		

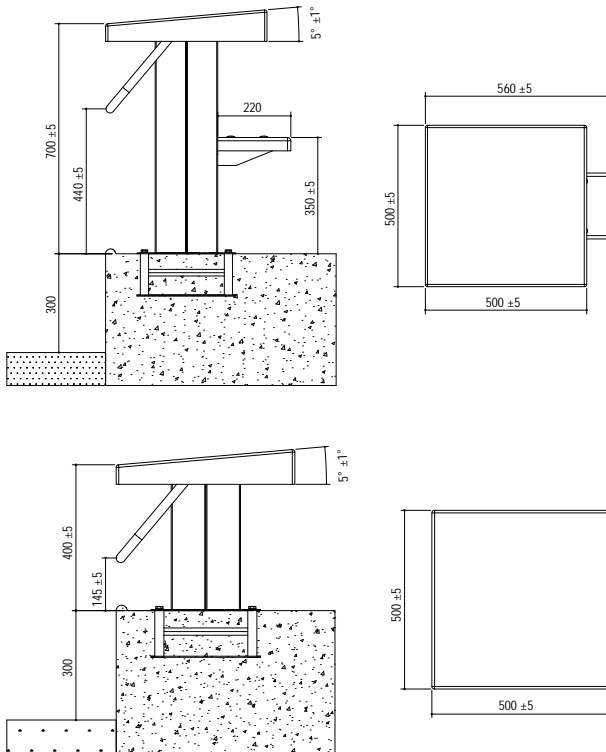

## Ankrajlar



### Zurich-Wiesbaden Yatay Ankraj.

AISI 304 kalite paslanmaz çelik Ø 42 mm boru için.

Ürün	Kod	Stand. Paket	Ağırlık Kg	Hacim m <sup>3</sup>
	14410	2	1,672	0,008



### Fin Tipi Eğik Ankraj.

AISI 304 kalite paslanmaz çelik Ø 42 mm boru için.

Ürün	Kod	Stand. Paket	Ağırlık Kg	Hacim m <sup>3</sup>
	14420	2	1,020	0,008



### Tespit Cıvatalı Ankraj.

AISI 304 kalite paslanmaz çelik Ø 42 mm boru için.

Ürün	Kod	Stand. Paket	Ağırlık Kg	Hacim m <sup>3</sup>
	14430	2	1,240	0,008

## Dönüş Panelleri

### Dönüş Panelleri.

Plastik kafes bölmeli, AISI 304 kalite paslanmaz çelik çerçeveli. Yükseklik: 300 mm. Panel desteği hariç.

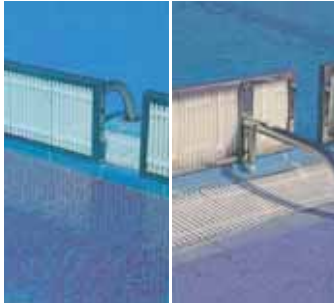

Ürün	Kod	Stand. Paket	Ağırlık Kg	Hacim m <sup>3</sup>
• Panel Genişliği: 2 m	14210	1	12,000	
• Panel Genişliği: 2,5 m	14220	1	14,000	
• Panel desteği. AISI 304 kalite paslanmaz çelik. Çift fiyat.	14201	2	7,000	

**Not:** Paslanmaz çelik ankrajlar (Kod: 14410 veya 14420) fiyata dahil değildir.

Sipariş esnasında "L" ve "H" ölçüleri belirtilmelidir.

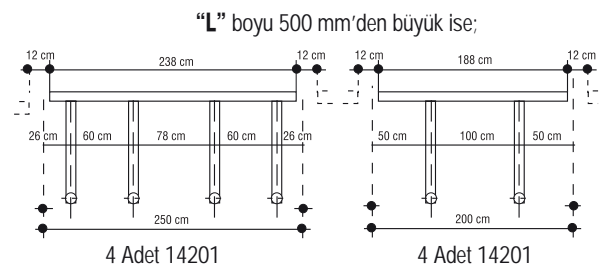
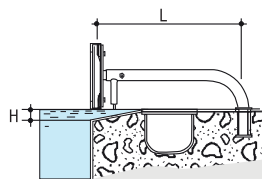
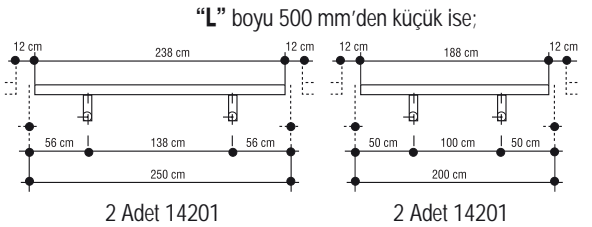
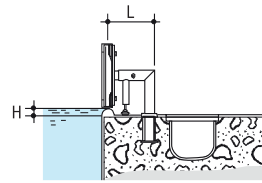

## İşaret Direkleri

### Geri Dönüş İşaret Direkleri.

AISI 304 paslanmaz çelik Ø 42 mm borudan 2 adet h=1,8 m direk, plastik halat ve bayraklardan oluşur.

Ürün	Kod	Stand. Paket	Ağırlık Kg	Hacim m <sup>3</sup>
• 12,5 m eninde havuz için.	<b>14311</b>	1	16,000	0,060
• 25 m eninde havuz için.	<b>14312</b>	1	14,000	0,050

**Not:** Paslanmaz çelik ankrajlar (Kod: 14410 veya 14420) fiyata dahil değildir.

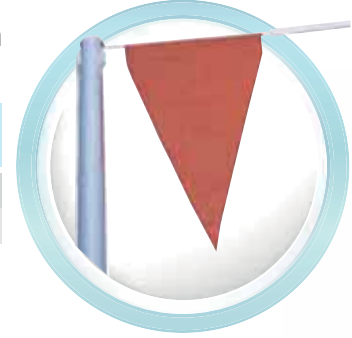
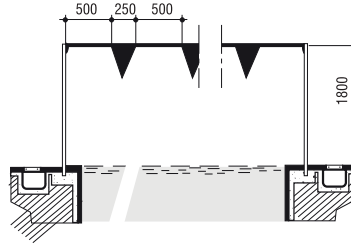

### Yanlış Çıkış İşaret Direkleri.

AISI 304 paslanmaz çelik Ø 42 mm borudan 2 adet h=1,8 m direk, plastik halat ve top-şamandıralardan oluşur.

Ürün	Kod	Stand. Paket	Ağırlık Kg	Hacim m <sup>3</sup>
• 12,5 m eninde havuz için.	<b>14321</b>	1	12,000	0,057
• 25 m eninde havuz için.	<b>14322</b>	1	14,000	0,030

**Not:** Ürüne dahil olmayan "14410" veya "14420" dübellerle sabitlenmek üzere tasarlanmıştır. Bir yarışma havuzu için iki set gereklidir.

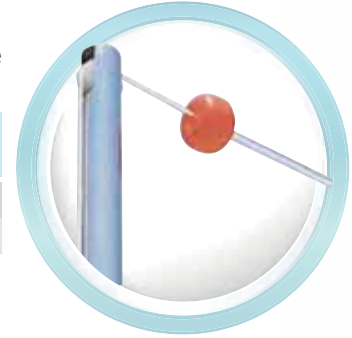
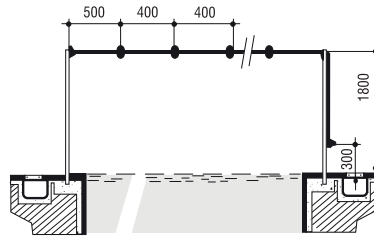

## Kulvar Separatörleri

**Roma Modeli.** Plastik toplar, polyester ip ve bir adet kancas ile komple. 1 metresinde 24 adet seperatör topu vardır.

Ürün	Kod	Stand. Paket	Ağırlık Kg	Hacim m <sup>3</sup>
• Uzunluk: 25 m	<b>14511</b>	1	8,700	0,135
• Uzunluk: 50 m	<b>14512</b>	1	17,400	0,265

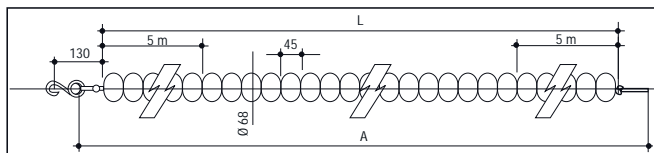

Kod	L (m)	A (m)	Renkli Roma Separatör Adedi	Beyaz Roma Separatör Adedi
0014511	25	27	232	318
0014512	50	52	232	868

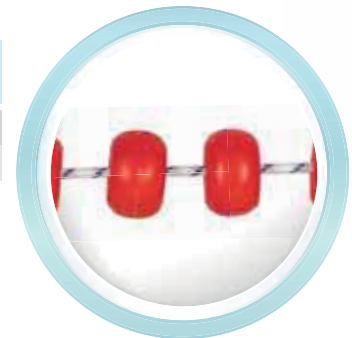



## Kulvar Separatörleri

**Seul Modeli.** Plastik toplar, polyester ip ve bir adet kancası ile komple. 1 metresinde 19 adet seperatör topu, 19 adet seperatör elemanı vardır.

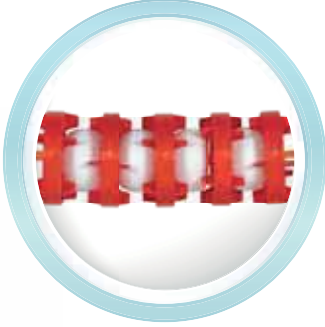

Ürün	Kod	Stand. Paket	Ağırlık Kg	Hacim m <sup>3</sup>
• Uzunluk: 25 m	<b>14521</b>	1	23,700	0,340
• Uzunluk: 50 m	<b>14522</b>	1	47,400	0,620

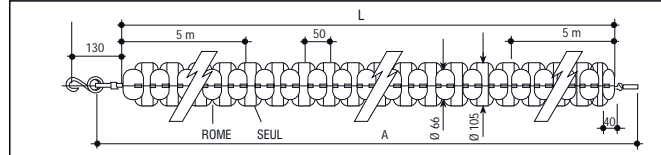

Kod	L (m)	A (m)	Renkli Seul Separatör Adedi	Beyaz Roma Separatör Adedi	Beyaz Seul Separatör Adedi	Renkli Roma Separatör Adedi
0014521	25	27	178	178	268	269
0014522	50	52	178	178	714	715

**Moskova Modeli.** Plastik toplar, polyester ip ve bir adet kancası ile komple. 1 metresinde 9 adet seperatör topu, 18 adet seperatör elemanı vardır.

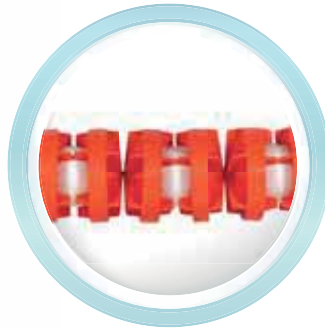

Ürün	Kod	Stand. Paket	Ağırlık Kg	Hacim m <sup>3</sup>
• Uzunluk: 25 m	<b>14531</b>	1	22,150	0,340
• Uzunluk: 50 m	<b>14532</b>	1	44,300	0,620

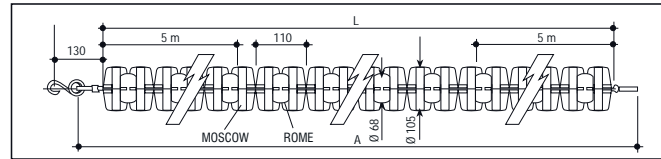

Kod	L (m)	A (m)	Renkli Moskova Separatör Adedi	Beyaz Roma Separatör Adedi	Beyaz Moskova Separatör Adedi	Renkli Roma Separatör Adedi
0014531	25	27	192	96	192	143
0014532	50	52	192	96	192	378

**Sydney Modeli.** Plastik toplar, polyester ip ve bir adet kancası ile komple.

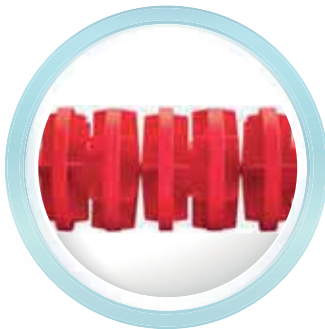

Ürün	Kod	Stand. Paket	Ağırlık Kg	Hacim m <sup>3</sup>
• Uzunluk: 25 m	<b>14541</b>	1		
• Uzunluk: 50 m	<b>14542</b>	1		

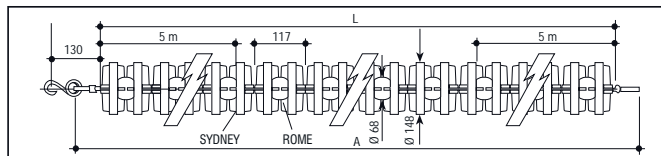

Kod	L (m)	A (m)	Renkli Sydney Separatör Adedi	Beyaz Roma Separatör Adedi	Beyaz Sydney Separatör Adedi	Renkli Roma Separatör Adedi
14541	25	27	168	84	240	120
14542	50	52	174	84	640	320

## Separatör Topları

“Roma Model”. Separatör Topu.

Ürün	Kod	Stand. Paket	Ağırlık Kg	Hacim m <sup>3</sup>
• Beyaz	145101	500	7,000	0,110
• Turuncu	145102	500	7,000	0,110
• Mavi	145103	500	7,000	0,110
• Kırmızı	145104	500	7,000	0,110

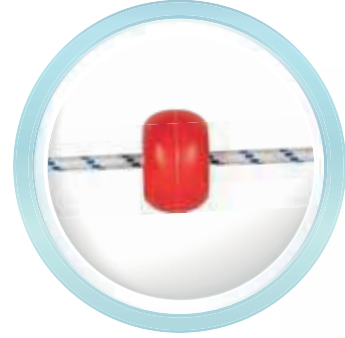

“Seul Model”. Separatör Elemanı.

Ürün	Kod	Stand. Paket	Ağırlık Kg	Hacim m <sup>3</sup>
• Beyaz	145201	150	7,000	0,080
• Turuncu	145202	150	7,000	0,080
• Mavi	145203	150	7,000	0,080
• Kırmızı	145204	150	7,000	0,080

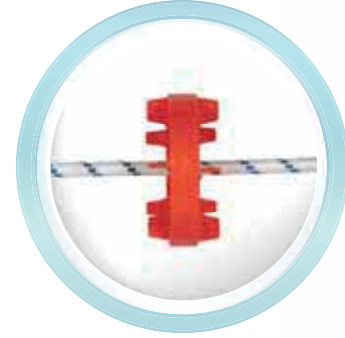

## Separatör Aksamı

**Separatör Toplama Arabası.** 2'si frenli olmak üzere 4 tekerlekli. Fazla suyu aktırmamak üzere PVC branda ile kaplıdır. 1 adet 50 m separatörü taşıyacak şekilde tasarlanmıştır. Paslanmaz çelik ankrajlarla birlikte üstten taşma havuzlarda separatörün takılması içindir. AISI 304 kalite paslanmaz çeliktir. 200 x 100 x 84 cm ebadındadır. Biriken suyu tahliye etmek için branda ortasında 0,75 tahliye vanası vardır.



Ürün	Kod	Stand. Paket	Ağırlık Kg	Hacim m <sup>3</sup>
	14680	1		

**Separatör Toplama Çarkı.** AISI 304 kalite paslanmaz çelik Ø 42 mm borudan imal edilmiştir.

Ürün	Kod	Stand. Paket	Ağırlık Kg	Hacim m <sup>3</sup>
• Width: 1,20 m	14660	1	25,000	2,200
• Width: 1,80 m	14661	1		



**Separatör kapasitesi: Genişlik 1,20 m**

SEPARATÖR MODELİ	25 m	33 m	50 m
Seul Modeli	4	2	2
Rome Modeli	8	6	4
Moskova Modeli	4	2	2

**Separatör kapasitesi: Genişlik 1,80 m**

SEPARATÖR MODELİ	25 m	33 m	50 m
Seul Modeli	6	3	3
Rome Modeli	12	9	6
Moskova Modeli	6	3	3

**Separatör İpi.**

Ürün	Kod	Stand. Paket	Ağırlık Kg	Hacim m <sup>3</sup>
• Polyester Ø 7 mm. Metre fiyatı.	14631	160 m	8,420	0,025
• Paslanmaz çelik Ø 5 mm. Metre fiyatı.	14632			

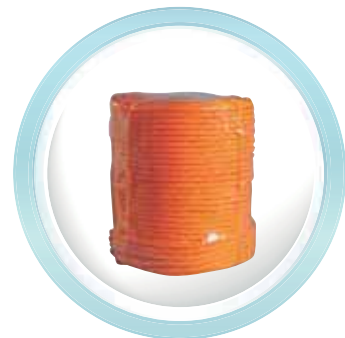

## Separatör Aksamı



**YENİ!**

**Ergonomic Separator Tensioner.** Body made of GF-PP and accessories from AISI 316. complete with 7 mm thick hook, SS rope fixing accessories. Threaded tension rod and easy grip plastic body allows easy tightening up to 130 mm. Can only used with SS lane ropes

Ürün	Kod	Stand. Paket	Ağırlık Kg	Hacim m <sup>3</sup>
	14643			



**“Yaylı” Model Separatör Gerdircisi.** AISI 304 kalite paslanmaz çelik. «ki ucu kancalı».

Ürün	Kod	Stand. Paket	Ağırlık Kg	Hacim m <sup>3</sup>
	14641	1	0,686	0,001



**“İşkence” Model Separatör Gerdircisi.** AISI 304 kalite paslanmaz çelik. «ki ucu kancalı».

Ürün	Kod	Stand. Paket	Ağırlık Kg	Hacim m <sup>3</sup>
	14642	6	0,182	



**Halat ucu kanca.** Bronzdan mamul. 0,75.

Ürün	Kod	Stand. Paket	Ağırlık Kg	Hacim m <sup>3</sup>
	14651		0,186	



**Düz Çengel.** AISI 304 kalite paslanmaz çelik. Separatör ipi ucuna takılır.

Ürün	Kod	Stand. Paket	Ağırlık Kg	Hacim m <sup>3</sup>
	14650		0,186	



Model 1

Model 2

**Separatör Ankrası.** Havuz perdesi için, AISI 304 kalite P. Çelik Separatör Ankrajlar.

Ürün	Kod	Stand. Paket	Ağırlık Kg	Hacim m <sup>3</sup>
• Model 1	14611	1	22,150	0,340
• Model 2	14627	1	44,300	0,620



**Su üstü Askı Parçası.** Paslanmaz çelik ankrajlarla birlikte üstten taşma havuzlarda separatörün takılması içindir. AISI 304 kalite paslanmaz çeliktir.

Ürün	Kod	Stand. Paket	Ağırlık Kg	Hacim m <sup>3</sup>
	14620	2	0,520	



Model 1

Model 2

**Cankurtaran-Hakem Koltuğu.** AISI 304 kalite paslanmaz çelik Ø 42 mm borudan imal edilmiştir.

Ürün	Kod	Stand. Paket	Ağırlık Kg	Hacim m <sup>3</sup>
• Model 1	14670	1	0,566	0,001
• Model 2	14671	1		

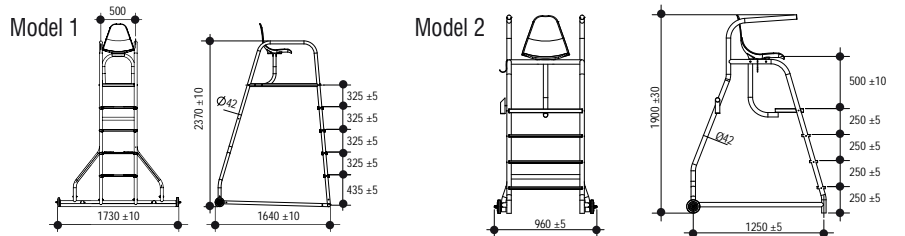

## YARIŞMA HAVUZLARI İÇİN OTOMATİK ZAMAN SİSTEMLERİ ALGE TIMEMANAGER TM-SWIM

LÜTFEN PROJE BAZINDA TEKLİF ALINIZ.



### ALGE TIMEMANAGER TM-SWIM ÖZELLİKLERİ

- PC bazlı zamanlama sistemi
- USB ara yüzü ile yeni jenerasyon bilgisayar ve dizüstülere bağlantı
- Kolay Kullanım
- 16 dokunma panelli kulvar kontrolü
- Tüm kulvarlarda sesli ve optik kontrol
- Her kulvarı 5 bağımsız zamanlama kanalına bağlama imkanı (1 dokunma paneli, 3 buton, 1 platform ayrılma zamanı )
- Entegre batarya sistemi – 4 saat çalışılma
- Entegre Hoparlör sistemi
- Ekranda yanlış çıkış ikazı
- Zaman kanalları arasında fazla fark algılama ve uyarma sistemi
- En güvenilir dokunma panelleri
- İstatistik değerlerini kaydetme
- FINA,SSCH,AAU,NCAA ve LEN kuralları ile uyumlu



## YARIŞMA HAVUZLARI İÇİN OTOMATİK ZAMAN SİSTEMLERİ ALGE TIMEMANAGER TM-SWIM

### PC YAZILIMI

Alge Swimtime yazılımı time manager işlemcisinin verdiği bilgileri son derece kullanıcı ve görsel bir ara yüz ile kullanıcıya sunar. Zamanlama Programı tüm mevcut Windows sistemleri ile çalışır.

### ZAMANLAMA PROGRAMI



The screenshot shows a software interface for pool timing. It features a central table with columns for lane numbers (1-7), swimmer names, and timing data. The table is color-coded with blue and yellow rows. On the left side, there are labels for 'Yarışma seçimi', 'Yarışmacı Bilgisi', 'Platform Ayrılma Zamanı', 'Kulvar No', and 'Mevcut Durum'. On the right side, there are labels for 'Tur Zamanı', 'Toplam Zaman', 'Manuel Buton Zamanı', 'Dokunma sayısı', 'Platform ayrılma zamanı', 'Yarışmacının Başlamadığı Kulvar', and 'Boş Kulvar'. The top right corner displays a digital clock showing '0:00.00'.



- Yazılım açık ve anlaşılır semboller içerir. Kullanım Kolaydır.
- Görsel illüstrasyon
- Havuz ile aynı düzen
- Kolay Kullanım
- 10 yıl ücretsiz güncelleme
- Batarya Yedeği
- 16 kulvar yönetme imkanı
- Yarışmacı Detayları



## ALGE YARIŞMA HAVUZU SKOR SİSTEMLERİ ÜRÜNLERİ

### TimeManager TM-SWIM:

Tüm zamanlama faaliyetlerinin işlendiği ve kayıt edildiği işlemcidir. USB arayüzü sayesinde tüm yeni nesil bilgisayar ve dizüstüler ile kolaylıkla kullanılabilir. Tüm zamanlamaları otomatik yapar, kaydeder ve anlık olarak yazıcıdan çıkarır. Bu sayede sistem sorunu yaşansa bile tüm zamanların çıkışı mevcuttur. Hoparlör bağlantıları, güç kesintisine karşı 4 saatlik bataryası, yazıcı, skorbord, başlangıç sistemi, Sesli ve Görsel Uyarı girişleri ile komplemdir. Ölçüm Aralığı 23 Saat, 59 Dakika, 59,9999 saniyedir.



### SWIM Terminal SWT3:

Her kulvarda bir adet SWT3 bulunması gerekir. Bir yarışma havuzunun kulvarlarına kurulan SWT3 terminallerini TimeManager otomatik olarak algılar ve numaralandırır. Tüm SWT3 terminallerine 5 ayrı zaman kanalı bağlanabilir;  
1 x dokunma paneli (Touchpad)  
3 x Manuel Zaman Butonları  
1 x Platform Ayırma Zaman

### Başlangıç Ünitesi SU3

Entegre Mikrofon ve başlangıç butonu ile komplemdir.



Aktif (SPA) ve Pasif (SPP) Hoparlörler  
Her aktif Hoparlör bir amplifikatör içerir ve bir pasif hoparlörü kontrol eder.

### Dokunma Panelleri TP2400/TP1800 :

Dokunma Panelleri zaman sisteminin en önemli elemanıdır. Bu ürünün kalitesi tüm sistemin kalitesini belirler. Ürün arka tarafı Paslanmaz çeliktir. İki farklı kulvar ölçüsünde bulunur.  
TP2400: 2400x 906 x 10 mm  
TP1800: 1800 x 906 x 10 mm

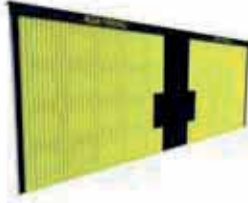

Manuel Zaman Butonları  
Su geçirmez tasarım  
Kablo uzunluğu 2 mt



### TOPUK AYARLI ATLAMA PLATFORMU

CTP den mamul. Atlama desteği için topuk kısmı ayarlıdır.



### ZAMAN ALGILAYICILI PLATFORM

Mevcut Platforma monte edilebilen, Çıkış Zamanı algılayabilen platform adaptörü



### LED GÖSTERGE PANELLERİ, (SKORBORDLAR)

1 , 8 ya da 10 satırlı seçenekleri ayrıca Matrix Video duvar seçeneği ve her türlü Renkli resim yazı gösterme opsiyonları bulunur.



### SIRTÜSTÜ BAŞLANGIÇ APARATI

Dokunma panelinden kayarak Başlamayı engeller. Gemaş Atlama Platformu ile uyumludur.

## ALGE TIMING

### SWIMTIME PAKET 1



TEK SIRA DIJITAL SKORBORD

50m. Havuzlarda dönüş tarafında hoparlör zorunludur.

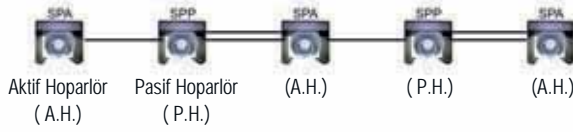

F.9.1 F.8.1 F.7.1 F.6.1 F.5.1 F.4.1 F.3.1 F.2.1 F.1.1 F.0.1

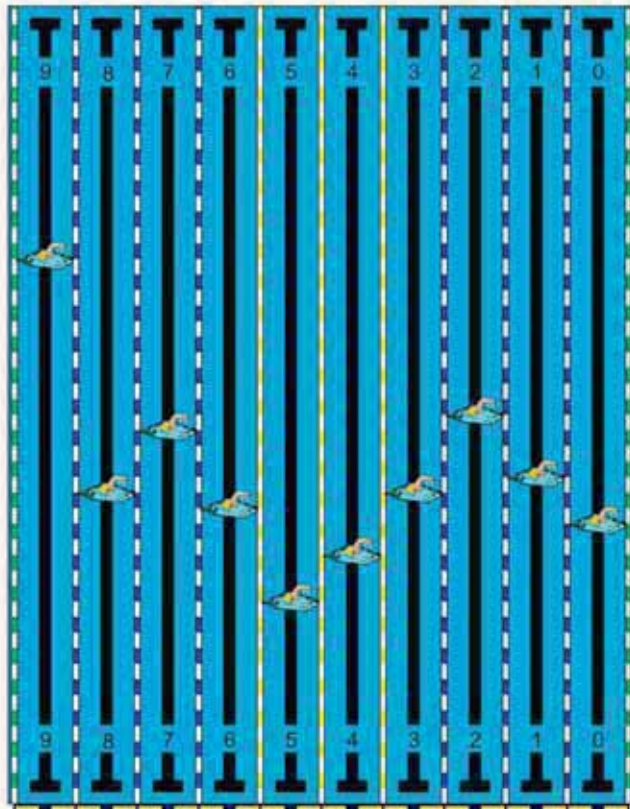

E-START BAŞLANGIÇ SİSTEMİ

SIU3

INTERNET





## ALGE TIMING SWIMTIME PAKET 2

Evt. 202 Ht. 18			ALGE-TIMING		
RANK	LANE	TIME	RANK	LANE	TIME PERIOD
1	5	14:39.93	6	0	15:10.19
2	4	14:50.59	7	2	15:23.43
3	3	14:52.53	8	1	15:41.25
4	6	14:53.83	9	7	16:08.00
5	8	14:59.11	0	9	17:33.88

50m. Havuzlarda dönüş tarafında hoparlör zorunludur.

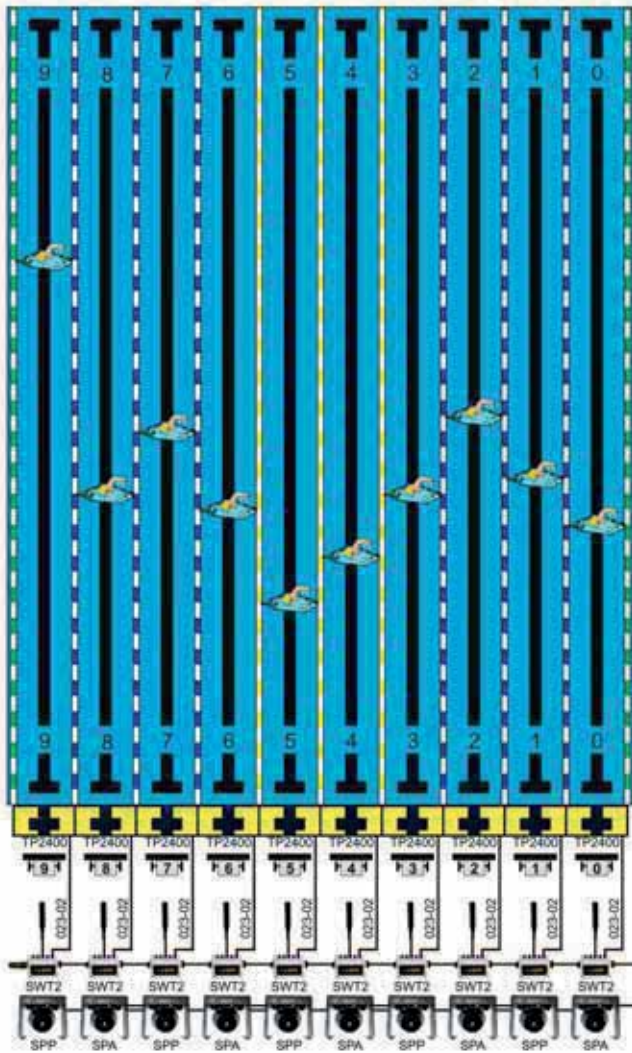
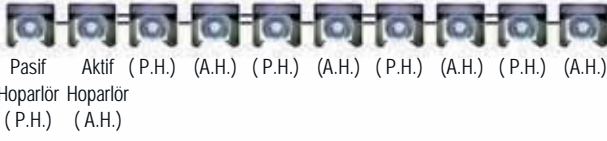

E-START BAŞLANGIÇ SİSTEMİ

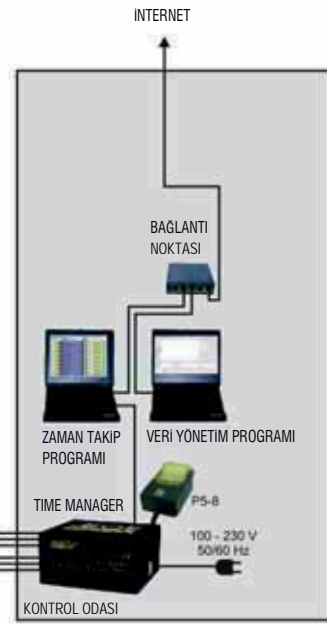



## STANDART SİSTEM 10 SATIRLI MATRIX LED SKORBORD

Bu şemada görülen video duvarı opsiyoneldir.

# ALGE

## TIMING

SWIMTIME  
OLİMPİK SİSTEM

SWIMTIME PAKET 3

400 M MEDELEY - MEN HEAT 2 OF 4 WR 4:03.84 CR 4:09.59 ER 4:06.16						
0		Nikola DIMITROV	BUL	34.30	1:36.71	7
1		Alexander KUDASHEV	RUS	25.30	1:32.14	1
2		Alpkan ORNEK	TUR	34.96	1:35.85	6
3		Jeremy Marc DESPLANCHES	SUI	33.10	1:33.37	3
4		Christoph MEIER	LIE	35.73	1:33.41	4
5		Diogo Fille CARVALHO	POR		DNS	
6		Pavel JANECEK	CZE	34.36	1:32.92	2
7		Bogdan KNEZEVIC	SRB	35.43	1:34.83	5
8		Uladzimir ZHYHARAU	BLR	36.79	1:37.37	9
9		Anton GONCHAROV	UKR	36.32	1:37.24	8

50m. Havuzlarda dönüş tarafında hoparlör zorunludur.

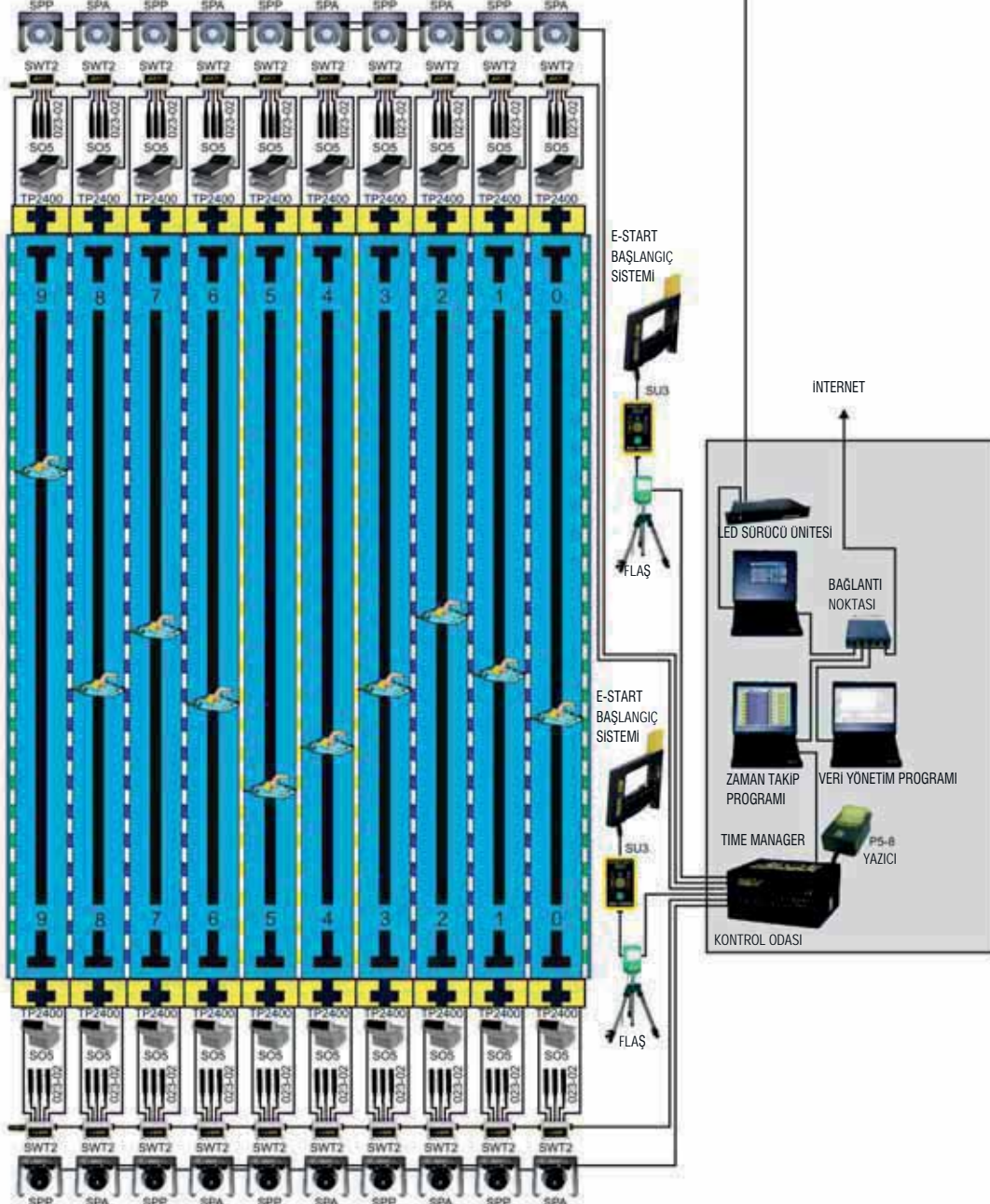

# PROJE KATALOGU



15 Masaj Havuzu  
Ekipmanlar,  
Buhar Odası ve  
SPA

297



304



## Masaj Jetleri



**HYDRO-AIR "FREEDOM" Model Masaj Jeti.** Su bağlantısı D.50, hava bağlantısı D.32, iç takımı ile komple. Önerilen debi 1,5 m<sup>3</sup>/h - 7 mSS

Ürün	Kod	Stand. Paket	Ağırlık Kg	Hacim m <sup>3</sup>
	1510-FS715	1	0,380	



**HYDRO-AIR "FREEDOM" Model Masaj Jeti iç Takımı.** Ayarlı tip.

Ürün	Kod	Stand. Paket	Ağırlık Kg	Hacim m <sup>3</sup>
	1510-FS00TA	1	0,090	



**HYDRO-AIR "HYDROJET" Model Masaj Jeti.** Nozulu ile komple. Su ve hava bağlantısı D.50, PVC, 2" nozul dahil. Önerilen debi 1,5 m<sup>3</sup>/h - 7 mSS

Ürün	Kod	Stand. Paket	Ağırlık Kg	Hacim m <sup>3</sup>
	1510-4100	1	0,440	



**HYDRO-AIR "MAGNA" Model Masaj Jeti Gövdesi.** Su bağlantısı D.50, hava bağlantısı D.32. Nozul hariç. Önerilen debi 2,7 m<sup>3</sup>/h - 7 mSS

Ürün	Kod	Stand. Paket	Ağırlık Kg	Hacim m <sup>3</sup>
	1510-4833	1	0,440	



**HYDRO-AIR "MAGNA" Model Masaj Jeti için**

Ürün	Kod	Stand. Paket	Ağırlık Kg	Hacim m <sup>3</sup>
• MAGNA'SSAGE tek ağızlı döner başlıklı jet nozulu.	1516-4821	1	0,062	
• MAGNA'SSAGE çift ağızlı döner başlıklı jet nozulu.	1516-4820	1	0,078	



**SP-1434 A Model Masaj Jeti.** Su ve hava bağlantısı D.50, PVC, 2" nozul dahil. Önerilen debi 1,5 m<sup>3</sup>/h - 7 mSS

Ürün	Kod	Stand. Paket	Ağırlık Kg	Hacim m <sup>3</sup>
	1510-1434A	1		



**SP-1434 ASS Model Masaj Jeti.** Su ve hava bağlantısı D.50, PVC, 2" nozul dahil. Paslanmaz çelik çerçeveli. Önerilen debi 1,5 m<sup>3</sup>/h - 7 mwh

Ürün	Kod	Stand. Paket	Ağırlık Kg	Hacim m <sup>3</sup>
	1510-1434ASS			



## Massage Jets

**Masaj Ünitesi.** Çıplak. Tekli veya Çoklu Masaj istasyonu yapımında kullanılabilir.

Ürün	Kod	Stand. Paket	Ağırlık Kg	Hacim m <sup>3</sup>
• Model 1 - Ø40 mm	1510-1435	1		
• Model 2 - Ø28 mm	1510-1436			



**Masaj Ünitesi.** Çıplak. Tabandan masaj için kullanılır.

Ürün	Kod	Stand. Paket	Ağırlık Kg	Hacim m <sup>3</sup>
Model 3 - 5 x Ø19 mm	1510-1437	1		



**EM Model Masaj Jeti.**

Su bağlantısı D.50, hava bağlantısı D.32. Ayarlı tip iç takımı ile komple

Ürün	Kod	Stand. Paket	Ağırlık Kg	Hacim m <sup>3</sup>
	1596601207	1	0,420	



**EM Model Masaj Jeti İç Takımı.**

Ürün	Kod	Stand. Paket	Ağırlık Kg	Hacim m <sup>3</sup>
• Ayarlı Tip, Önerilen debi 1,5m <sup>3</sup> /h	1588090812	1	0,090	
• Döner Tip, Önerilen debi 1,5m <sup>3</sup> /h	1588090912	1	0,090	



1588090812

1588090912

**“SWIMJET” Model Masaj Jeti.** Su bağlantısı Ø63 mm, hava bağlantısı Ø32 mm, boy 145 mm Önerilen debi 16 m<sup>3</sup>/h - 7 mwh (Havuz içinde masaj istasyonu yapımında kullanılır.)

Ürün	Kod	Stand. Paket	Ağırlık Kg	Hacim m <sup>3</sup>
	1516-5759	1	0,420	



**“HYDROJET” Model Masaj Jeti Uzatması.** L=105 mm, ABS.

Ürün	Kod	Stand. Paket	Ağırlık Kg	Hacim m <sup>3</sup>
	1510-4400	1	0,214	





## Masaj Jetleri



### “VENTURI-TE” Model Masaj Jeti Gövdesi.

Su bağlantısı Ø48,6 mm, boy 260 mm. Nozul hariç. Önerilen debi 5 m<sup>3</sup>/h - 7 mSS (Havuz içinde masaj istasyonu yapımında kullanılır.)

Ürün	Kod	Stand. Paket	Ağırlık Kg	Hacim m <sup>3</sup>
	1510-4320	1	0,253	

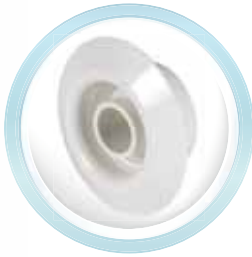

### “VENTURi - TE” Model Masaj Jeti Nozulları

Ürün	Kod	Stand. Paket	Ağırlık Kg	Hacim m <sup>3</sup>
F.I.S. FITTINGS.	1510-3420	1	0,090	

## Hava Üfleme Nozulu



### AIR HAVA ÜFLEME NOZULU. Beyaz, ABS.

Ürün	Kod	Stand. Paket	Ağırlık Kg	Hacim m <sup>3</sup>
• 9 delikli - Üstten, Sökülebilir Kapak	1511-9201	1		
• 9 delikli - Üstten	1511-9202	1		

## Emiş Ağızları



### “BÜYÜK TİP” Emiş süzgeci

Ürün	Kod	Stand. Paket	Ağırlık Kg	Hacim m <sup>3</sup>
Beyaz ABS, 3” dıştan dişli. Dış çap Ø 152 mm Ø 90 mm yapıştırma bağlantılı. Önerilen emiş debisi 20 m <sup>3</sup> /h	1510-6201	1	1,222	

## Hava Körükleri

### “FASILALI” TIP HAVA KÖRÜĞÜ.

**Genesis Blower 1,2 kW, 230 V/50 Hz. Maksimum basınç: 3,0 mwh, Önerilen debi maksimum akış hızı: 160 m<sup>3</sup>/h.**

Ürün	Kod	Stand. Paket	Ağırlık Kg	Hacim m <sup>3</sup>
Genesis Blower 1,2 kW	<b>15GB120-2NN-3</b>	1	2,792	0,011

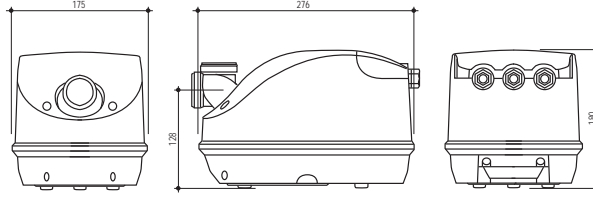
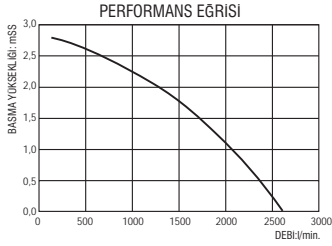

### “DAIMI” TIP HAVA KÖRÜĞÜ

Ürün	Kod	Stand. Paket	Ağırlık Kg	Hacim m <sup>3</sup>
• Blower 1.3 kW, tek kademeli, 220/380V	15410H26	1	17,000	
• Blower 2.2 kW, tek kademeli, 220/380V	15610H16	1	28,000	
• Blower 2.2 kW, çift kademeli, 220/380V	15420H46	1	27,000	
• Blower 3 kW, tek kademeli, 220/380V	15630H26	1	35,000	
• Blower 3 kW, çift kademeli, 220/380V	15720H26	1	48,000	
• Blower 4.3 kW, tek kademeli, 380/660V	15730H47	1	45,000	
• Blower 4.3 kW, çift kademeli, 380/660V	15720H37	1	54,000	
• Blower 5.5 kW, çift kademeli, 380/660V	15720H47	1	70,000	
• Blower 7.5 kW, çift kademeli, 380/660V	15720H57	1	74,000	



### TEKNİK ÖZELLİKLER

MODEL	15410H26	15610H16	15420H46	15630H26	15720H26	15730H47	15720H37	15720H47	15720H57
Frekans (Hz)	50	50	50	50	50	50	50	50	50
Güç (kW)	1.3	2.2	2.2	3	3	4.3	4.3	5.5	7.5
Voltaj (V)	220-380	220-380	220-380	220-380	220-380	380Δ-660Y	380Δ-660Y	380Δ-660Y	380Δ-660Y
Akım (A)	5.7	9.7	9.7	12.5	12.5	9.5	10	13.3	16.7
Max. Debi (m <sup>3</sup> /h)	145	265	150	345	320	420	320	320	320
Vakum (mbar)	-170	-235	-330	-240	-280	-265	-360	-440	-440
Basınç (mbar)	200	220	420	220	260	290	380	500	570
Gürültü (dB)	63	69	66	70	73	70	73	73	73
Ağırlık (Kg)	17,000	28,000	27,000	35,000	48,000	45,000	54,000	70,000	74,000

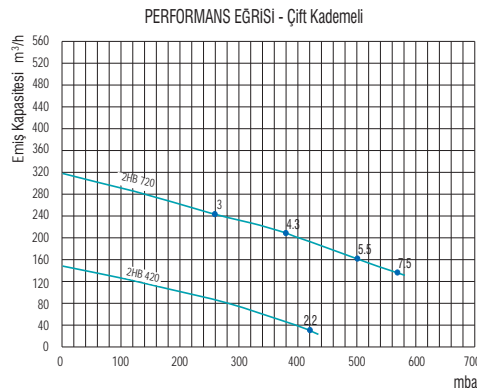
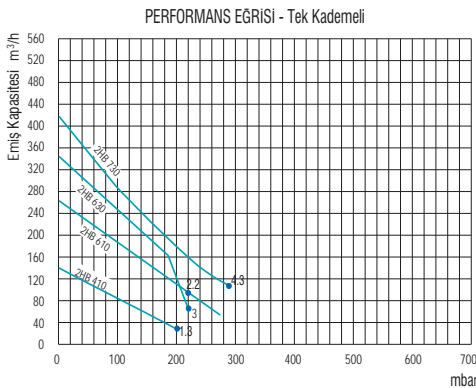

## Hava Butonları

### “Standart” Tip Hava Butonu



1522-1043

1522-1044

Ürün	Kod	Stand. Paket	Ağırlık Kg	Hacim m <sup>3</sup>
• Gövde dış çapı 31,5 mm, 3 mm hava bağlantılı.	1522-1043	1	0,020	
• Gövde dış çapı 1", 3 mm hava bağlantılı.	1522-1044			



156438

156437

### Gemaş Pnömatik Hava Butonları

Ürün	Kod	Stand. Paket	Ağırlık Kg	Hacim m <sup>3</sup>
• Gemaş Büyük model hava butonu Ø 63 mm 2" bağlantılı	156437	1	0,035	
• Gemaş Küçük model hava butonu Ø 50 mm 1,5" bağlantılı	156438		0,022	

Not: h= 67 mm. 4 mm hava bağlantılı. 25 metreden etkilidir.

## Pnömatik Şalterler



Ürün	Kod	Stand. Paket	Ağırlık Kg	Hacim m <sup>3</sup>
• <b>PNÖMATİK ŞALTER,</b> 4 kw'a kadar trifaze pompalar için kontaktörü ve sigortası ile komple. İthal plastik kutu içerisine montajlı.	05080	1	0,748	
• <b>PNÖMATİK SVİÇ.</b> Kalıcı tip. 1 HP'ye kadar.	156871	1	0,020	
• <b>PNÖMATİK ŞALTER HORTUMU</b> Ø 2,0 - 4,0 mm. Metre birim fiyatı.	15310			

## Elektronik 3 Fonksiyonlu Buton



GEMAS “ELEKTRONİK BUTON”, Ø 64 mm.  
Sürücüsü birlikte çalışır. Açık havada kullanılabilir.

Ürün	Kod	Stand. Paket	Ağırlık Kg	Hacim m <sup>3</sup>
• Üç Fonksiyonlu Buton	15231	1		
• Sürücü	15230	1		

## Hava Regülatörleri



1510-2100

1510-2100S

1510-2200

1510-2300

### “Standart” Tip Hava Regülatörü

Ürün	Kod	Stand. Paket	Ağırlık Kg	Hacim m <sup>3</sup>
• Büyük model, 1 1/4" dıştan dişli	1510-2100	1	0,084	
• Büyük model, 1 1/4" dıştan dişli. Paslanmaz	1510-2100S	1		
• Küçük model, 3/4" dıştan dişli.	1510-2200	1	0,036	
• Küçük model, 1" dıştan dişli. Kromlu.	1510-2300	1		

## Kör Tapa

### Hydro-Air "Kör Tapa"

Ürün	Kod	Stand. Paket	Ağırlık Kg	Hacim m <sup>3</sup>
Ø 50 mm	1520-1015	1	0,036	



## PVC Jakuzi Hortumları

Ürün	Kod	Stand. Paket	Ağırlık Kg	Hacim m <sup>3</sup>
• Ø 32 mm PVC Jakuzi Hortumu	15410			
• Ø 50 mm PVC Jakuzi Hortumu	15420			
• Ø 63 mm PVC Jakuzi Hortumu	15430			



### "Özel PVC Hortum Yapıştırıcısı"

Ürün	Kod	Stand. Paket	Ağırlık Kg	Hacim m <sup>3</sup>
PVC Hortum Yapıştırıcısı - 0,500 kg	13530	1	0,500	



## SPA Sualtı Lambası

### "Mini 2001" Havuz Sualtı Aydınlatma Lambası.

Isıya dayanıklı özel plastik gövdeli; arkadan çıkışlı, 2 m silikon kablolu. 50 W/12 V halojen ampul veya 4,2 W SMD LED ampul.

Ürün	Kod	Stand. Paket	Ağırlık Kg	Hacim m <sup>3</sup>
• Geçme gövde, plastik çerçevesi	05112S	4	2,000	0,007
• 05112S, 6 W/12 V SMD 36 LED	<b>05112SLS</b>	4		
• 2" dişli gövde, plastik çerçevesi	05112T	4	2,100	0,007
• 05112T, 6 W/12 V SMD 36 LED	<b>05112TLS</b>	4		



05112SLS



05112T

### Lamba Gövde Sıkma Somunu.

Akrilik masaj küvetleri ve sac gövdeli havuzlar için, 2" ABS'den mamul.

Ürün	Kod	Stand. Paket	Ağırlık Kg	Hacim m <sup>3</sup>
2" Dişli Deliksiz	04237	35	1,474	0,006





## Rezistanslı Buhar Jenaratörleri



**FL Serisi Buhar Jenaratörleri.** Susuz kaldığında cihazı koruma, aşırı basınç koruması, otomatik su dolm ve direnaji. Tüm modeller mutlaka harici kontrol paneli ile kullanılır. 2, 3 ve 4 adede kadar buhar jenaratörü kombine edilerek tek bir kumanda paneli ile çalıştırılabilir. Jenaratör besleme suyu 0-5 FSB sertlik derecesini geçmemelidir. Aksi takdirde cihaz garantisi geçerli değildir. **Emniyet ventili ve Kumanda Panosu ile kompledir.**

Ürün	Kod	Stand. Paket	Ağırlık Kg	Hacim m <sup>3</sup>
• FL-45, 4,5 kW	182101			
• FL-60, 6 kW	182102			
• FL-90, 9 kW	182104			
• FL-120, 12 kW	182105			
• FL-150, 15 kW	182106			
• FL-180, 18 kW	182107			



**Rezistanslı Buhar Jenaratörü Kontrol Paneli.** Cihaz üzerinden "Çalışıyor" ışığı, iç hacim sıcaklık göstergesi, çalışma süresi geriye sayım, otomatik sıcaklık kontrolü (40°C - 65°C), zaman ayarı (0 - 999 dk), hafıza ayarı, fan kontrolü, ışık kontrolü, otomatik dezenfeksiyon fonksiyonu (ozon).

Ürün	Kod	Stand. Paket	Ağırlık Kg	Hacim m <sup>3</sup>
• FAN-T, For 60/90 Modeller için	182201			
• FAN-M, For 120/180 Modeller için	182202			



### STEAMER Elektrodlu Buhar Jenaratörleri.

Su sertliğinden etkilenmez, uzun ömürlüdür. Otomatik su dolm ve drenaji. Cihaz Max.18 kW'a kadar istenen güçte kademeli olarak ayarlanıp, çalıştırılabilir. Elektrod ve haznesi otomatik olarak yıkanır. Kireç temizliği için özel kimyasal haznesi mevcuttur. Otomatik ve manuel modda çalıştırılabilir. Cihaz trifaze olup faz koruma mevcuttur. Gövde elektrostatik boyalıdır. Cihaz üzerinde tüm kontrol değerlerinin makine dairesinden izlenebilmesine ve bağımsız olarak ayarlanabilmesine imkan vermek üzere 40 x 200 mm ebadında LCD ekran mevcuttur. Ayrıca üzerindeki 3 konumlu anahtar manuel çalışma, otomatik çalıştırma ve sistemi durdurup boşaltma fonksiyonlarına sahiptir. Tüm modeller opsiyonel olarak harici kontrol paneli ile kullanılabilir. 3 adede kadar buhar jenaratörü kombine edilerek tek bir merkezden çalıştırılabilir. İlk çalıştırma için Kireç Koruyucu Kimyasal pakete dahildir.

Ürün	Kod	Stand. Paket	Ağırlık Kg	Hacim m <sup>3</sup>
• EL1000-3, 18 kW'a kadar	182111			
• Kireç Koruyucu, 1 litre	075311			



**STEAMER Elektrodlu Buhar Jenaratörü Kontrol Paneli.** Cihaz dokunmatik ekranlıdır. Cihaz üzerinden kabinin aydınlatma, havalandırma ve ısıtma-buhar fonksiyonları her biri ayrı ayrı zaman saatli olarak kumanda edilebilir. Haftanın her günü ayrı ayrı programlanabilir. Aynı kumanda paneli ile 3 adede kadar jenaratör kumanda edilebilir. Jenaratörü monofaze veya trifaze çalıştırma imkanı mevcuttur. **Jenaratör ile birlikte kullanılması zorunlu değildir.**

Ürün	Kod	Stand. Paket	Ağırlık Kg	Hacim m <sup>3</sup>
ELKT1000	182211			

## Buhar Hamamı Aksesuarları

### Buhar Nozulu.

Ürün	Kod	Stand. Paket	Ağırlık Kg	Hacim m <sup>3</sup>
• Stainless Steel AISI 304	182301	1		
• Steam Nozzle Plastic	182302			

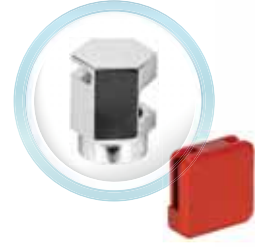

### Buhar Hamamı Kapısı.

8 mm temper cam, alüminyum menteşe, plastik tutamak. 71,5x200x5,5 cm

Ürün	Kod	Stand. Paket	Ağırlık Kg	Hacim m <sup>3</sup>
	182401	1		



### Buhar Hamamı Kapı Kolu. Plastikten mamul.

Ürün	Kod	Stand. Paket	Ağırlık Kg	Hacim m <sup>3</sup>
	1824011	1		

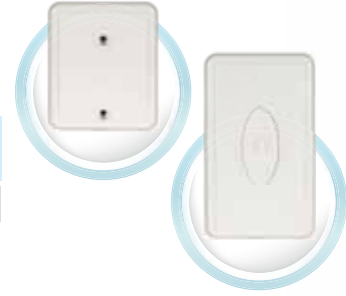

## SPA'lar için Hazır Yapı Elemanları



### Dinlenme Yatağı

Ekstrüde polistren, XPS, sert köpükten imal edilmiş olup, tüm yüzeyleri camelyaf file ile güçlendirilmiş endüstriyel sıva ile kaplanmıştır. Doğrudan hiçbir inşai işleme gerek kalmaksızın cam mozaik kaplanabilir şekilde teslim edilir. 920 x 700 x 1830 mm.

Ürün	Kod	Stand. Paket	Ağırlık Kg	Hacim m <sup>3</sup>
	184101			

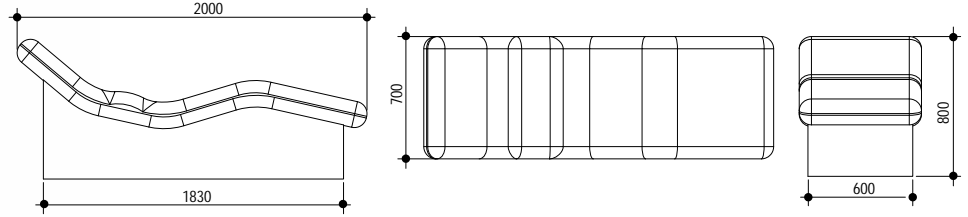

### Buhar Hamamı Koltuğu.

Ekstrüde polistren, XPS, sert köpükten imal edilmiş olup, tüm yüzeyleri camelyaf file ile güçlendirilmiş endüstriyel sıva ile kaplanmıştır. Doğrudan hiçbir inşai işleme gerek kalmaksızın cam mozaik kaplanabilir şekilde teslim edilir. 850 x 590 x 2000 mm.

Ürün	Kod	Stand. Paket	Ağırlık Kg	Hacim m <sup>3</sup>
	185101			

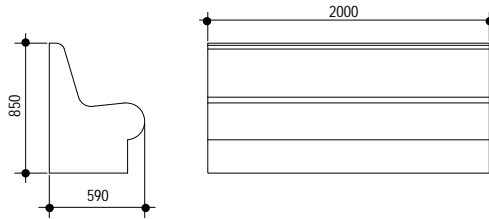

### Yuvarlak Duş Kabini.

Ekstrüde polistren, XPS, sert köpükten imal edilmiş olup, tüm yüzeyleri camelyaf file ile güçlendirilmiş endüstriyel sıva ile kaplanmıştır. Doğrudan hiçbir inşai işleme gerek kalmaksızın cam mozaik kaplanabilir şekilde teslim edilir. 50 x 1020 x 2000 mm.

Ürün	Kod	Stand. Paket	Ağırlık Kg	Hacim m <sup>3</sup>
	186101			



### Sipiral Duş Kabini.

Ekstrüde polistren, XPS, sert köpükten imal edilmiş olup, tüm yüzeyleri camelyaf file ile güçlendirilmiş endüstriyel sıva ile kaplanmıştır. Doğrudan hiçbir inşai işleme gerek kalmaksızın cam mozaik kaplanabilir şekilde teslim edilir. 50 x 1575 x 1950 X 2000 mm.

Ürün	Kod	Stand. Paket	Ağırlık Kg	Hacim m <sup>3</sup>
	186102			

## SPA BS-691

## 5 Kişilik Akrilik Lüks Masaj Küveti-SPA

### 5 Persons Luxury Hot Tub Spa

#### Klasik Seri SPA:

Taşıyıcı iskelet üzerinde kompozit kaplamalı eteği ile standart özelliklerdedir. Renk seçenekleri mevcuttur. Yüksek standartlara sahip bir masaj havuzu isteyenler için iyi bir seçenektir.

Bu seri SPA'lar, akıllı ve kullanımı kolay bir kontrol sistemi ile donatılmıştır. Kullanıcıların kendileri için en iyi masaj modunu seçmeleri son derece kolaydır. Yüksek verimli/kaliteli masaj ve filtrasyon pompaları ile birlikte hava masajı fonksiyonu, bluetoothlu ses sistemi, ısıtma sistemi, LED'li ışık sistemi, şelale opsiyonu ve benzeri özellikler sunulmaktadır.

Tüm masaj küvetleri aşağıda listelenen teknik özelliklere ilaveten; plastik **iki basamaklı merdiveni, ısı izolasyonlu kış örtüsü** ile komplemdir. Akrilik gövde dış tarafından Poli Üretan izolasyonla ısı kaybına karşı izole edilmiştir.

#### Classic Series SPA:

Classic Series SPA uses Classic Skirt, standard configurations, and there are lots of models and colors for you to choose. If you need a higher standard configurations massage pool, this is a good choice, each model has its own characteristics.

This series SPA has an intelligent, easy to operate control system, it's convenient for customer to use and choose the best massage mode. High efficiency/quality water pumps. Air bubble function, bluetooth system, heating system, cascade system, light system and so on.

Kod/Code	Ürün/Description	Boyut/Dimensions	Etek/Skirt
151140	SPA BS-691-Bulut Siyahı/Cloud Black	2350x2350x900mm	Kızıl Kahve/Red Brown
151141	SPA BS-691-Okyanus Mavisi/Ocean Blue	2350x2350x900mm	Kızıl Kahve/Red Brown
151142	SPA BS-691-Bulut Beyazı/Cloud White	2350x2350x900mm	Gri/Grey



151142



151140



151141

#### Teknik Özellikler/Technical Specs:

**Boyutlar/Dimensions:** 2350 x 2350 x 900 mm  
**Kontrol Sistemi/Control System:** 1 set

#### Pompalar/Pumps

**Masaj Jet Pompaları/Jet Pumps:** 2 x 2.2kW  
**Hava Körüğü/Blower:** 1 x 0.7kW  
**Hava Nozulu/Air Nozzle:** 24 pcs

**Jet/Jets:** 5" dönen jet/Rotating jet: 2 pcs  
5" jet: 3 pcs  
4,5" dönen jet/Rotating jet: 6 pcs  
3,5" dönen jet: 9 pcs  
3,5" jet: 7 pcs  
2,5" dönen jet/Rotating jet: 18 pcs  
2,5" jet: 18 pcs

**Hava Ayarlayıcı/Air Regulator:** 3 pcs

**Standart Kabuk/Shell:** Akrilik/Acrylic  
**Etek/Skirt:** PS Kompozit

**Filtre Pompası/Filtration Pump:** 1 x 0.25kW  
**Filtre/Filter:** 1 pc  
• UV Light

**Isıtıcı/Heater:** 1 x 3kW  
**Ozon/Ozone System:** 1pc  
**LED:** 5" LED 1 pc  
Small LED 14 pcs

**Su Tahliye/Drain:** 1 pc  
**Su Emiş/Suctions:** 4 pcs  
**Su Yönlendirici/Diverter:** 1 pc  
**Parmak Fiskiye/Comet:** 2 pcs

**Hacim/Volume (m<sup>3</sup>):** 1.4m<sup>3</sup>

**Koltuk/Seat:** 5 pcs  
**Yastık/Pillow:** 2 pcs  
**Hoparlör/Speaker:** 2 pcs  
**Merdiven/Stairs:** 1 pc  
**Toplam Güç/Total power:** 8.35kW  
**Elektrik/Electric:** 220 V / 50Hz  
**Ambalaj/Package:** Kontrplak kasa/  
Plywood case



**Merdiven/Stair:** 2 Basamaklı Merdiven (Gri)  
2 Steps-Stairs (Grey)



## SPA BS-194

## 6 Kişilik Akrilik Lüks Masaj Küveti-SPA

### 6 Persons Luxury Hot Tub Spa

#### Klasik Seri SPA:

Taşıyıcı iskelet üzerinde kompozit kaplamalı eteği ile standart özelliklerdedir. Renk seçenekleri mevcuttur. Yüksek standartlara sahip bir masaj havuzu isteyenler için iyi bir seçenektir.

Bu seri SPA'lar, akıllı ve kullanımı kolay bir kontrol sistemi ile donatılmıştır. Kullanıcıların kendileri için en iyi masaj modunu seçmeleri son derece kolaydır. Yüksek verimli/kaliteli masaj ve filtrasyon pompaları ile birlikte hava masajı fonksiyonu, bluetoothlu ses sistemi, ısıtma sistemi, LED'li ışık sistemi ve benzeri özellikler sunulmaktadır.

Tüm masaj küvetleri aşağıda listelenen teknik özelliklere ilaveten; plastik **iki basamaklı merdiveni**, **ısı izolasyonlu kış örtüsü** ile komplemdir. Akrilik gövde dış tarafından Poli Üretan izolasyonla ısı kaybına karşı izole edilmiştir.

#### Classic Series SPA:

Classic Series SPA uses Classic Skirt, standard configurations, and there are lots of models and colors for you to choose. If you need a higher standard configurations massage pool, this is a good choice, each model has its own characteristics.

This series SPA has an intelligent, easy to operate control system, it's convenient for customer to use and choose the best massage mode. High efficiency/quality water pumps. Air bubble function, bluetooth system, heating system, cascade system, light system and so on.

Kod/Code	Ürün/Description	Boyut/Dimensions	Etek/Skirt
151143	SPA BS-194-Bulut Beyazı/Cloud White	2220x2220x890mm	Gri/Grey



#### Teknik Özellikler/Technical Specs:

**Boyutlar/Dimensions:** 2200 x 2200 x 890 mm  
**Kontrol Sistemi/Control System:** 1 set

#### Pompalar/Pumps

**Masaj Jet Pompaları/Jet Pumps:** 2 x 1.5kW  
**Hava Körüğü/Blower:** 1 x 0.7kW  
**Hava Nozulu/Air Nozzle:** 24 pcs

**Jet/Jets:** 5" LED'li dönen jet/Rotating jet: 3 pcs  
5" power jet: 1 pc  
3,5" dönen jet: 3 pcs  
3/4" jet: 52 pcs  
Baloncuklu ışık jet/  
light with bubble Jet: 4 pcs  
Air bubble Jet: 12 pcs

**Hava Ayarlayıcı/Air Regulator:** 2 pcs

**Standart Kabuk/Shell:** Akrilik/Acrylic  
**Etek/Skirt:** PS Kompozit

**Filtre Pompası/Filtration Pump:** 1 x 0.25kW  
**Filtre/Filter:** 1 pc  
• UV Light

**Isıtıcı/Heater:** 1 x 3kW  
**Ozon/Ozone System:** 1pc  
**LED:** 5" LED 1 pc  
**Su Tahliye/Drain:** 1 pc  
**Su Emiş/Suctions:** 4 pcs  
**Su Yönlendirici/Diverter:** 2 pcs

**Hacim/Volume (m<sup>3</sup>):** 1.1m<sup>3</sup>  
**Koltuk/Seat:** 6 pcs  
**Yastık/Pillow:** 4 pcs  
**Hoparlör/Speaker:** 2 pcs  
**Merdiven/Stairs:** 1 pc  
**Toplam Güç/Total power:** 6.95kW  
**Elektrik/Electric:** 220 V / 50Hz  
**Ambalaj/Package:** Kontrplak kasa/  
Plywood case



**Merdiven/Stair:** 2 Basamaklı Merdiven (Gri)  
2 Steps-Stairs (Grey)

## SPA BS-391

## 5 Kişilik Akrilik Üstten Taşmalı Lüks Masaj Küveti-SPA 5 Persons Luxury Overflow Hot Tub Spa

### Klasik Seri SPA:

Taşıyıcı iskelet üzerinde kompozit kaplamalı eteği ile standart özelliklerdedir. Renk seçenekleri mevcuttur. Yüksek standartlara sahip bir masaj havuzu isteyenler için iyi bir seçenektir.

Bu seri SPA'lar, akıllı ve kullanımı kolay bir kontrol sistemi ile donatılmıştır. Kullanıcıların kendileri için en iyi masaj modunu seçmeleri son derece kolaydır. Yüksek verimli/kaliteli masaj ve filtrasyon pompaları ile birlikte hava masajı fonksiyonu, bluetoothlu ses sistemi, ısıtma sistemi, LED'li ışık sistemi, şelale, taşma tankı ve benzeri özellikler sunulmaktadır.

Tüm masaj küvetleri aşağıda listelenen teknik özelliklere ilaveten; plastik **iki basamaklı merdiveni**, **ısı izolasyonlu kış örtüsü** ile komplemdir. Akrilik gövde dış tarafından Poli Üretan izolasyonla ısı kaybına karşı izole edilmiştir.

### Classic Series SPA:

Classic Series SPA uses Classic Skirt, standard configurations, and there are lots of models and colors for you to choose. If you need a higher standard configurations massage pool, this is a good choice, each model has its own characteristics.

This series SPA has an intelligent, easy to operate control system, it's convenient for customer to use and choose the best massage mode. High efficiency/quality water pumps. Air bubble function, bluetooth system, heating system, cascade system, light system and so on.

Kod/Code	Ürün/Description	Boyut/Dimensions	Etek/Skirt
151144	SPA BS-391-Bulut Beyazı/Cloud White	Ø2300x900mm	Gri/Grey



### Teknik Özellikler/Technical Specs:

**Boyutlar/Dimensions:** Ø2300 x 900 mm  
**Kontrol Sistemi/Control System:** 1 set

#### Pompalar/Pumps

**Masaj Jet Pompaları/Jet Pumps:** 2 x 1.5kW  
**Hava Körügü/Blower:** 1 x 0.7kW  
**Hava Nozulu/Air Nozzle:** 24 pcs

**Jet/Jets:** 5" LED'li dönen jet/Rotating jet: 2 pcs  
3,5" LED'li dönen jet/Rotating jet: 3 pcs  
2,5" dönen jet/Rotating jet: 20 pcs  
3/5" jet: 31 pcs

**Hava Ayarlayıcı/Air Regulator:** 2 pcs

**Standart Kabuk/Shell:** Akrilik/Acrylic  
**Etek/Skirt:** PS Kompozit

**Filtre Pompası/Filtration Pump:** 1 x 0.25kW  
**Filtre/Filter:** 1 pc  
• UV Light

**Isıtıcı/Heater:** 1 x 3kW  
**Ozon/Ozone System:** 1pc  
**LED :** 5" LED 1 pc  
Small LED 10 pcs

**Su Tahliye/Drain:** 1 pc  
**Su Emiş/Suctions:** 4 pcs  
**Su Yönlendirici/Diverter:** 2 pcs  
**Şelale/Waterfall:** 1 pc

**Hacim/Volume (m<sup>3</sup>):** 1.7m<sup>3</sup>  
**Koltuk/Seat:** 5 pcs  
**Yastık/Pillow:** 2 pcs  
**Hoparlör/Speaker:** 2 pcs  
**Merdiven/Stairs:** 1 pc  
**Toplam Güç/Total power:** 6.95kW  
**Elektrik/Electric:** 220 V / 50Hz  
**Ambalaj/Package:** Kontrplak kasa/  
Plywood case



**Merdiven/Stair:** 2 Basamaklı Merdiven (Gri)  
2 Steps-Stairs (Grey)

## SPA BS-192H

## 6 Kişilik Akrilik Lüks Masaj Küveti-SPA

### 6 Persons Luxury Hot Tub Spa

#### H Serisi:

Taşıyıcı iskelet üzerinde kompozit kaplamalı eteği ile standart özelliklerdedir. Renk seçenekleri mevcuttur. Yüksek standartlara sahip bir masaj havuzu isteyenler için iyi bir seçenektir.

Bu seri SPA'lar, akıllı ve kullanımı kolay bir kontrol sistemi ile donatılmıştır. Kullanıcıların kendileri için en iyi masaj modunu seçmeleri son derece kolaydır. Yüksek verimli/kaliteli masaj ve filtrasyon pompaları ile birlikte hava masajı fonksiyonu, bluetoothlu ses sistemi, ısıtma sistemi, LED'li ışık sistemi, ozon, UV dezenfeksiyon, şelale ve benzeri özellikler sunulmaktadır.

Tüm masaj küvetleri aşağıda listelenen teknik özelliklere ilaveten; plastik **iki basamaklı merdiveni**, **ısı izolasyonlu kış örtüsü** ile komplemdir. Akrilik gövde dış tarafından Poli Üretan izolasyonla ısı kaybına karşı izole edilmiştir.

#### H Series:

H Series SPA uses Classic Skirt, standard configurations, and there are lots of models and colors for you to choose. If you need a higher standard configurations massage pool, this is a good choice, each model has its own characteristics.

This series SPA has an intelligent, easy to operate control system, it's convenient for customer to use and choose the best massage mode. High efficiency/quality water pumps. Air bubble function, bluetooth system, heating system, cascade system, light system and so on.

Kod/Code	Ürün/Description	Boyut/Dimensions	Etek/Skirt
151145	SPA BS-192H-Bulut Mavisi/Cloud Blue	2080x2080x890mm	Gri/Grey
151146	SPA BS-192H-İnci Beyazı/Pearl White	2080x2080x890mm	Kahve Rengi/Coffee Color



151146



151145

#### Teknik Özellikler/Technical Specs:

**Boyutlar/Dimensions:** 2080 x 2080 x 890 mm  
**Kontrol Sistemi/Control System:** 1 set

#### Pompalar/Pumps

**Masaj Jet Pompaları/Jet Pumps:** 2 x 1.5kW  
**Hava Körüğü/Blower:** 1 x 0.7kW  
**Hava Nozulu/Air Nozzle:** 24 pcs

**Jet/Jets:** 5" LED jet: 3 pcs  
3" LED jet: 6 pcs  
2" jet: 8 pcs  
1" jet: 34 pcs  
Air bubble Jet: 10pcs

**Hava Ayarlayıcı/Air Regulator:** 2 pcs

**Standart Kabuk/Shell:** Akrilik/Acrylic  
**Etek/Skirt:** PS Kompozit

**Filtre Pompası/Filtration Pump:** 1 x 0.25kW  
**Filtre/Filter:** 1 pc  
• UV Light

**Isıtıcı/Heater:** 1 x 3kW  
**Ozon/Ozone System:** 1pc  
**LED:** 5" LED 1 pc  
**Su Tahliye/Drain:** 1 pc  
**Su Emiş/Suctions:** 4 pcs  
**Su Yönlendirici/Diverter:** 2 pcs  
**Şelale/Waterfall:** 1 pc  
**Şelale Anahtarı/Waterfall Switch:** 1 pc

**Hacim/Volume (m<sup>3</sup>):** 1.1m<sup>3</sup>  
**Koltuk/Seat:** 6 pcs  
**Yastık/Pillow:** 4 pcs  
**Hoparlör/Speaker:** 2 pcs  
**Merdiven/Stairs:** 1 pc  
**Toplam Güç/Total power:** 6.95kW  
**Elektrik/Electric:** 220 V / 50Hz  
**Ambalaj/Package:** Kontrol plak kasa/  
Plywood case



**Merdiven/Stair:** 2 Basamaklı Merdiven (Gri)  
2 Steps-Stairs (Grey)



## SPA BS-694H

## 7 Kişilik Akrilik Lüks Masaj Küveti-SPA

### 7 Persons Luxury Hot Tub Spa

#### H Serisi:

Taşıyıcı iskelet üzerinde kompozit kaplamalı eteği ile standart özelliklerdedir. Renk seçenekleri mevcuttur. Yüksek standartlara sahip bir masaj havuzu isteyenler için iyi bir seçenektir.

Bu seri SPA'lar, akıllı ve kullanımı kolay bir kontrol sistemi ile donatılmıştır. Kullanıcıların kendileri için en iyi masaj modunu seçmeleri son derece kolaydır. Yüksek verimli/kaliteli masaj ve filtrasyon pompaları ile birlikte hava masajı fonksiyonu, bluetoothlu ses sistemi, ısıtma sistemi, LED'li ışık sistemi ve benzeri özellikler sunulmaktadır.

Tüm masaj küvetleri aşağıda listelenen teknik özelliklere ilaveten; plastik **iki basamaklı merdiveni**, **ısı izolasyonlu kış örtüsü** ile komplemdir. Akrilik gövde dış tarafından Poli Üretan izolasyonla ısı kaybına karşı izole edilmiştir.

#### H Series:

H Series SPA uses Classic Skirt, standard configurations, and there are lots of models and colors for you to choose. If you need a higher standard configurations massage pool, this is a good choice, each model has its own characteristics.

This series SPA has an intelligent, easy to operate control system, it's convenient for customer to use and choose the best massage mode. High efficiency/quality water pumps. Air bubble function, bluetooth system, heating system, cascade system, light system and so on.

Kod/Code	Ürün/Description	Boyut/Dimensions	Etek/Skirt
151147	SPA BS-694H-Bulut Beyazı/Cloud White	2200x2200x900mm	Gri/Grey
151148	SPA BS-694H-Okyanus Mavisı/Ocean Blue	2200x2200x900mm	Gri/Grey



151147



151148

### Teknik Özellikler/Technical Specs:

**Boyutlar/Dimensions:** 2200 x 2200 x 900 mm  
**Kontrol Sistemi/Control System:** 1 set

#### Pompalar/Pumps

**Masaj Jet Pompaları/Jet Pumps:** 1 x 1.5kW  
1 x 2.2kW

**Hava Körüşü/Blower:** 1 x 0.7kW

**Hava Nozulu/Air Nozzle:** 24 pcs

**Jet/Jets:** 5" Power LED jet: 1 pc

5" LED jet: 13 pcs

4" LED jet: 1 pc

3" LED jet: 15 pcs

1" jet: 8 pcs

Air bubble Jet: 12 pcs

**Hava Ayarlayıcı/Air Regulator:** 2 pcs

**Standart Kabuk/Shell:** Akrilik/Acrylic  
**Etek/Skirt:** PS Kompozit

**Filtre Pompası/Filtration Pump:** 1 x 0.25kW

**Filtre/Filter:** 1 pc

• UV Light

**Isıtıcı/Heater:** 1 x 3kW

**Ozon/Ozone System:** 1pc

**LED:** 5" LED 1 pc

**Su Tahliye/Drain:** 1 pc

**Su Emiş/Suctions:** 4 pcs

**Su Yönlendirici/Diverter:** 2 pcs

**Parmak Fıskiye/Comet:** 2 pcs

**Fıskiye Anahtarı/Fountain switch:** 1 pc

**Hacim/Volume (m<sup>3</sup>):** 1.2m<sup>3</sup>

**Koltuk/Seat:** 7 pcs

**Yastık/Pillow:** 3 pcs

**Merdiven/Stairs:** 1 pc

**Toplam Güç/Total power:** 7.65kW

**Elektrik/Electric:** 220 V / 50Hz

**Ambalaj/Package:** Kontrplak kasa/  
Plywood case



**Merdiven/Stair:** 2 Basamaklı Merdiven (Gri)  
2 Steps-Stairs (Grey)



## SPA BS-593H

## 6 Kişilik Akrilik Lüks Masaj Küveti-SPA

### 6 Persons Luxury Hot Tub Spa

#### H Serisi:

Taşıyıcı iskelet üzerinde kompozit kaplamalı eteği ile standart özelliklerdedir. Renk seçenekleri mevcuttur. Yüksek standartlara sahip bir masaj havuzu isteyenler için iyi bir seçenektir.

Bu seri SPA'lar, akıllı ve kullanımı kolay bir kontrol sistemi ile donatılmıştır. Kullanıcıların kendileri için en iyi masaj modunu seçmeleri son derece kolaydır. Yüksek verimli/kaliteli masaj ve filtrasyon pompaları ile birlikte hava masajı fonksiyonu, bluetoothlu ses sistemi, ısıtma sistemi, LED'li ışık sistemi ve benzeri özellikler sunulmaktadır.

Tüm masaj küvetleri aşağıda listelenen teknik özelliklere ilaveten; plastik **iki basamaklı merdiveni, ısı izolasyonlu kış örtüsü** ile komplemdir. Akrilik gövde dış tarafından Poli Üretan izolasyonla ısı kaybına karşı izole edilmiştir.

#### H Series:

H Series SPA uses Classic Skirt, standard configurations, and there are lots of models and colors for you to choose. If you need a higher standard configurations massage pool, this is a good choice, each model has its own characteristics.

This series SPA has an intelligent, easy to operate control system, it's convenient for customer to use and choose the best massage mode. High efficiency/quality water pumps. Air bubble function, bluetooth system, heating system, cascade system, light system and so on.

Kod/Code	Ürün/Description	Boyut/Dimensions	Etek/Skirt
151149	SPA BS-593H-İnci Beyazı/Pearl White	2360x2260x900mm	Gri/Grey
151150	SPA BS-593H-Bulut Mavisi/Cloud Blue	2360x2260x900mm	Gri/Grey



151149



151150

#### Teknik Özellikler/Technical Specs:

**Boyutlar/Dimensions:** 2360 x 2260 x 900 mm  
**Kontrol Sistemi/Control System:** 1 set

#### Pompalar/Pumps

**Masaj Jet Pompaları/Jet Pumps:** 2 x 1.5kW  
**Hava Körüğü/Blower:** 1 x 0.7kW  
**Hava Nozulu/Air Nozzle:** 24 pcs

**Jet/Jets:** 5" LED jet: 3 pcs  
4" LED jet: 5 pcs  
3" jet: 14 pcs  
2" jet: 2 pcs  
1" jet: 41 pcs  
Air bubble Jet: 10 pcs

**Hava Ayarlayıcı/Air Regulator:** 4 pcs

**Standart Kabuk/Shell:** Akrilik/Acrylic  
**Etek/Skirt:** PS Kompozit

**Filtre Pompası/Filtration Pump:** 1 x 0.25kW  
**Filtre/Filter:** 1 pc  
• UV Light

**Isıtıcı/Heater:** 1 x 3kW  
**Ozon/Ozone System:** 1pc  
**LED:** 5" LED 1 pc  
**Su Tahliye/Drain:** 1 pc  
**Su Emiş/Suctions:** 4 pcs  
**Su Yönlendirici/Diverter:** 2 pcs  
**Parmak Fiskiye/Comet:** 3 pcs  
**Fiskiye Anahtarı/Comet Switch:** 1 pc

**Hacim/Volume (m<sup>3</sup>):** 1.4m<sup>3</sup>  
**Koltuk/Seat:** 6 pcs  
**Yastık/Pillow:** 3 pcs  
**Merdiven/Stairs:** 1 pc  
**Toplam Güç/Total power:** 6.95kW  
**Elektrik/Electric:** 220 V / 50Hz  
**Ambalaj/Package:** Kontrplak kasa/  
Plywood case



**Merdiven/Stair:** 2 Basamaklı Merdiven (Gri)  
2 Steps-Stairs (Grey)

# PROJE FİYATLARI



16

Süs Havuzları &  
Ayaklı / Kazıklı Sualtı /  
Peyzaj Lambaları

313

340



## Çağlayan Fiskiyeler - Paslanmaz Çelik



161141 - 161151



Su seviyesinin altında çalıştırılması gereken köpüklü bir fiskiyedir. 2" 'e kadar tüm modeller mafsallıdır; ABS plastik ve AISI 304 kalite paslanmaz çelikten mamuldür. Üst modeller (2 1/2" ve 3") dişli flanş bağlantılı ve masif paslanmaz çeliktir.

Ürün	Kod	Stand. Paket	Ağırlık Kg	Hacim m <sup>3</sup>
• Çağlayan (50T) 1" dıştan dişli bağlantılı ve mafsallıdır. Ø 50 mm su kolonu.	<b>161161</b>	1		
• Çağlayan (70T) 1 1/2", içten dişli bağlantılı. Ø 75 mm su kolonu.	<b>161121</b>	1		
• Çağlayan (90T) 2", içten dişli bağlantılı. Ø 97 mm su kolonu.	<b>161131</b>	1		
• Çağlayan (110T) 2 1/2", içten dişli bağlantılı. Ø 117 mm su kolonu.	<b>161141</b>	1		
• Çağlayan (130T) 3", içten dişli bağlantılı. Ø 135 mm su kolonu.	<b>161151</b>	1		



161161



161121



161131

## Çağlayan Fiskiyeler - Bronz



16115

Su seviyesinin altında çalıştırılması gereken köpüklü bir fiskiyedir. Komple bronzdan mamuldür.

Ürün	Kod	Stand. Paket	Ağırlık Kg	Hacim m <sup>3</sup>
• Çağlayan (50T) 1" dıştan dişli bağlantılı ve mafsallıdır. Ø 50 mm su kolonu.	<b>16111</b>	1	0,722	0,0006
• Çağlayan (70T) 1 1/2", içten dişli bağlantılı. Ø 75 mm su kolonu.	<b>16112</b>	1	1,828	0,0015
• Çağlayan (90T) 2", içten dişli bağlantılı. Ø 97 mm su kolonu.	<b>16113</b>	1	2,346	0,0023
• Çağlayan (110T) 2 1/2", içten dişli bağlantılı. Ø 117 mm su kolonu.	<b>16114</b>	1	2,732	0,0045
• Çağlayan (130T) 3", içten dişli bağlantılı. Ø 135 mm su kolonu.	<b>16115</b>	1	14,194	0,0130



## Çağlayan Fiskiyeler

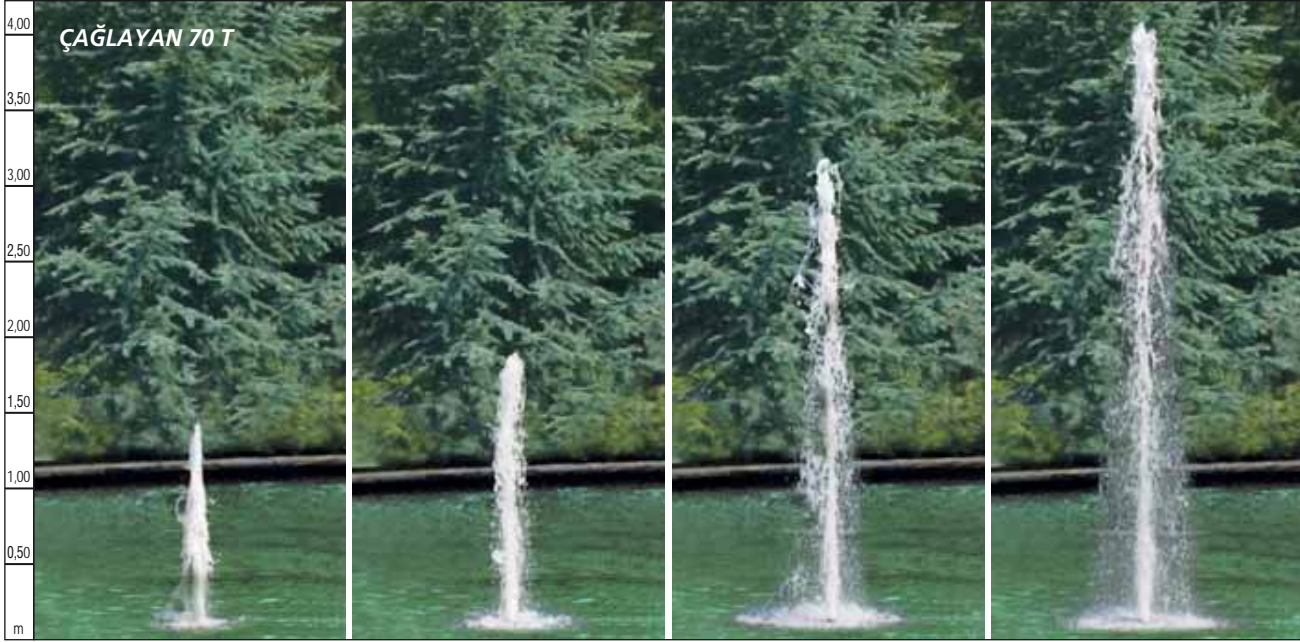
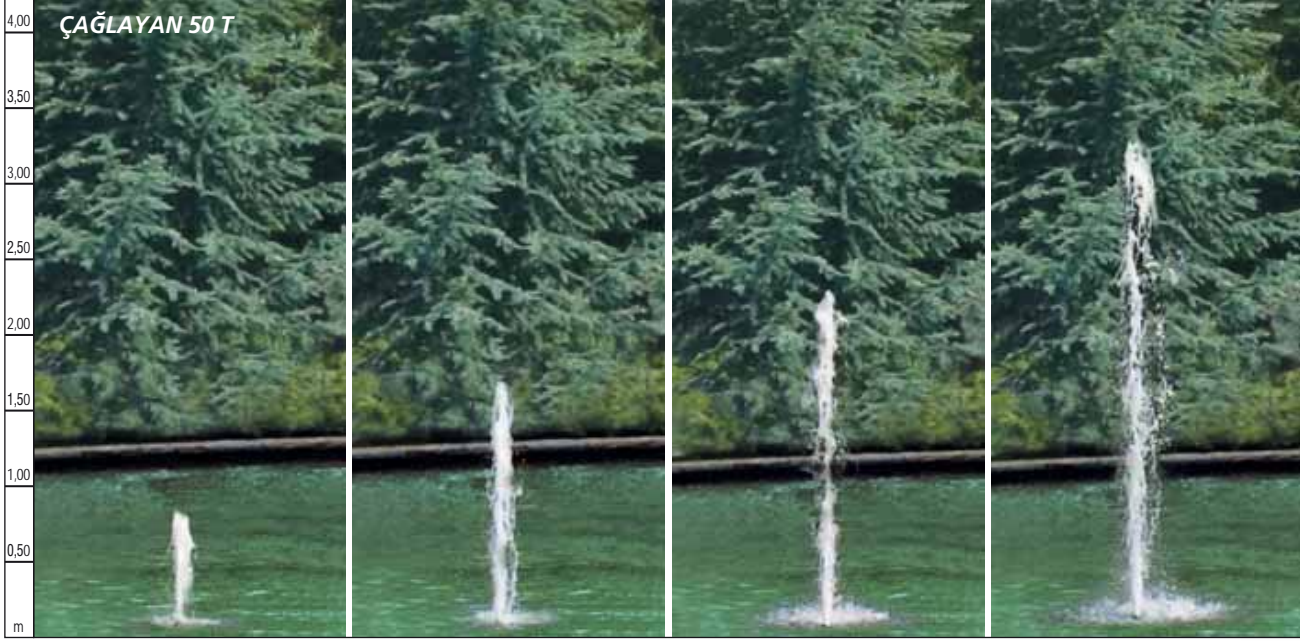

### Fiskiyelerin Fışkırma Yüksekliğine Bağlı; Debi - Basınç Değerleri

Fışkırma Yüksekliği	ÇAĞLAYAN 50 T			ÇAĞLAYAN 70 T			ÇAĞLAYAN 90 T			ÇAĞLAYAN 110 T			ÇAĞLAYAN 130 T		
	Su ihtiyacı m <sup>3</sup> /h	Basınç ihtiyacı mSS	Basınç ihtiyacı atm	Su ihtiyacı m <sup>3</sup> /h	Basınç ihtiyacı mSS	Basınç ihtiyacı atm	Su ihtiyacı m <sup>3</sup> /h	Basınç ihtiyacı mSS	Basınç ihtiyacı atm	Su ihtiyacı m <sup>3</sup> /h	Basınç ihtiyacı mSS	Basınç ihtiyacı atm	Su ihtiyacı m <sup>3</sup> /h	Basınç ihtiyacı mSS	Basınç ihtiyacı atm
0,25 m	1,37	1,1	0,11	2,62	0,8	0,08									
0,50 m	1,93	2,1	0,21	3,70	1,5	0,15	7,39	1,9	0,19						
0,75 m	2,36	3,2	0,32	4,54	2,3	0,23	8,59	2,6	0,26						
1,00 m	2,73	4,2	0,42	5,24	3,1	0,31	9,65	3,3	0,33	14,44	3,0	0,30	20,72	3,0	0,30
1,50 m	3,35	6,4	0,63	6,42	4,6	0,46	11,46	4,7	0,47	17,41	4,4	0,44	25,01	4,4	0,44
2,00 m	3,86	8,5	0,85	7,42	6,2	0,62	13,04	6,0	0,60	19,95	5,8	0,58	28,67	5,8	0,58
2,50 m	4,32	10,6	1,06	8,29	7,7	0,77	14,43	7,4	0,74	22,20	7,2	0,72	31,91	7,1	0,71
3,00 m	4,73	12,7	1,27	9,08	9,2	0,92	15,70	8,7	0,87	24,24	8,5	0,85	34,86	8,5	0,85
4,00 m	5,46	16,9	1,69	10,49	12,3	1,23	18,00	11,5	1,15	27,87	11,3	1,13	40,10	11,3	1,13
5,00 m				11,73	15,4	1,54	20,00	14,2	1,42	31,09	14,0	1,40	44,73	14,0	1,40
6,00 m				12,85	18,5	1,85	21,85	16,9	1,69	34,00	16,8	1,68	48,93	16,8	1,68
8,00 m							25,12	22,4	2,24	39,18	22,3	2,23	56,39	22,3	2,23
10,00 m							28,00	27,8	2,78	43,75	27,8	2,78	62,97	27,8	2,78
12,00 m										47,88	33,3	3,33	68,93	33,3	3,33
14,00 m										51,69	38,8	3,88	74,42	38,8	3,88
16,00 m													79,52	44,3	4,43
18,00 m													84,32	49,8	4,98
20,00 m													88,86	55,3	5,53



## Çağlayan Fıskiyeler

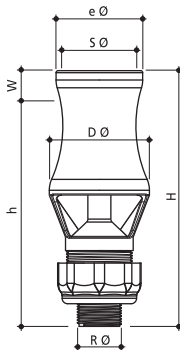
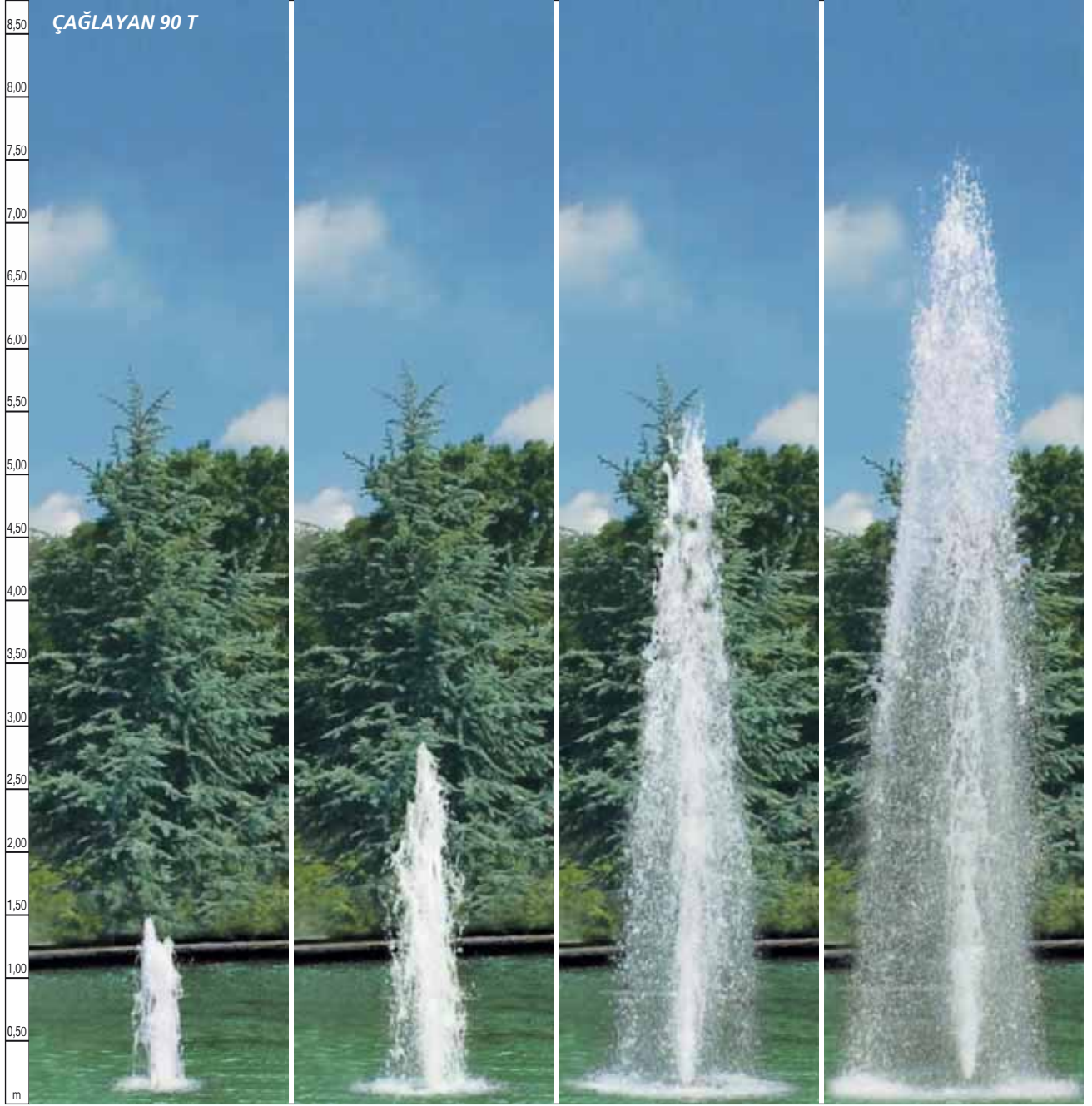

### TEKNİK ÖZELLİKLER

MODEL	50 T / 161111	70 T / 161121	90 T / 161131	110 T / 161141	130 T / 161151
S Ø (mm)	50	70	96	117	147
R Ø (mm)	32 (1")	40 (1 1/2")	50 (2")	65 (2 1/2)	80 (3")
D Ø (mm)	74	90	117	130	150
e Ø (mm)	63	82	110	120	150
H (mm)	190	240	283	240	330
h (mm)	170	215	253		
W (mm)	20	25	30		
<b>AĞIRLIK (Kg)</b>					

## Çağlayan Fiskiyeler

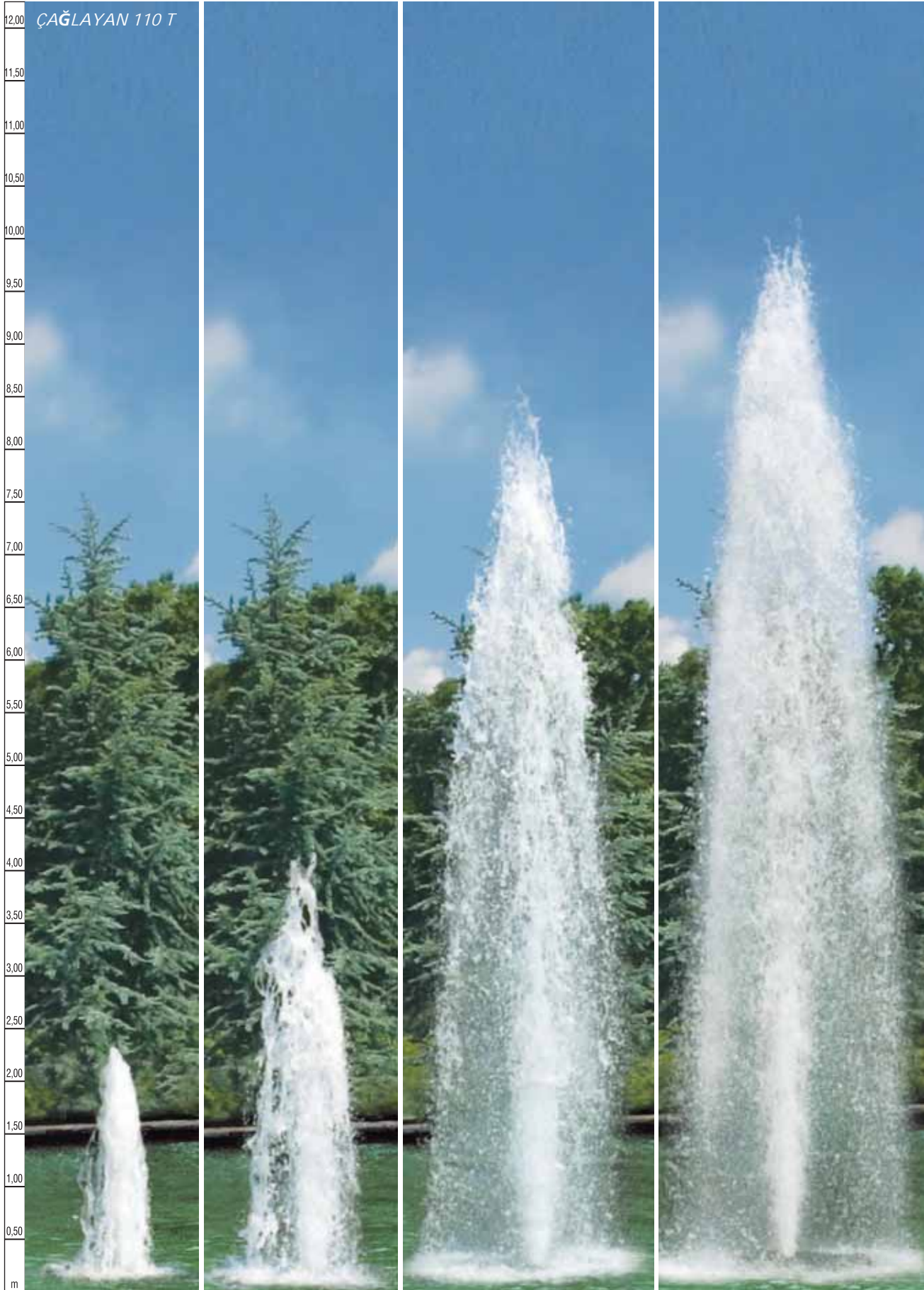



## Çağlayan Fıskiyeler

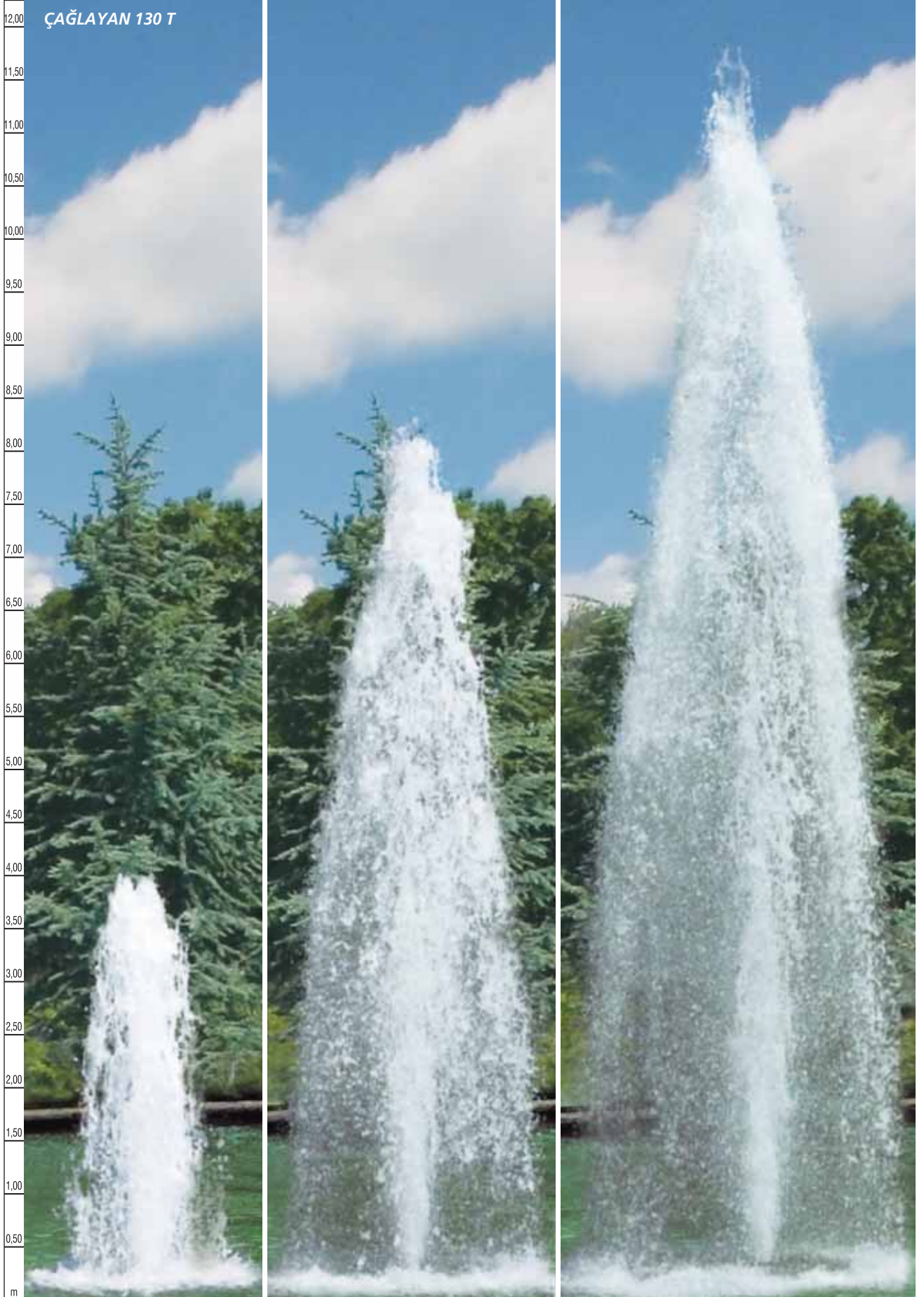

## Parmak Fiskiyeler - Bronz/Krom Kaplama

Krom kaplı bronzdan mamuldür. 15° açi verebilme imkanı.

Ürün	Kod	Stand. Paket	Ağırlık Kg	Hacim m <sup>3</sup>
• <b>Parmak (3-6T)</b> 3/8" dıştan dişli bağlantı, Su fişkıma çapı Ø 6,0 mm.	<b>161211</b>	1	0,054	
• <b>Parmak (5-8T)</b> 1/2" dıştan dişli bağlantı, Su fişkıma çapı Ø 8,0 mm.	<b>161221</b>	1	0,086	
• <b>Parmak (5-10T)</b> 1/2" dıştan dişli bağlantı, Su fişkıma çapı Ø 10,0 mm.	<b>161222</b>	1	0,080	
• <b>Parmak (10-12T)</b> 1" dıştan dişli bağlantı, Su fişkıma çapı Ø 12,0 mm.	<b>161231</b>	1	0,246	



## Parmak Fiskiyeler - Bronz/Krom Kaplama-Ayarlı

Krom kaplı bronz. 15° açi verebilme imkanı. Fiskiye üzerinden **debi ayar vanalı**.

Ürün	Kod	Stand. Paket	Ağırlık Kg	Hacim m <sup>3</sup>
• <b>Parmak (3-6T)</b> 3/8" dıştan dişli bağlantı, Su fişkıma çapı Ø 6,0 mm.	<b>1612111</b>	1		
• <b>Parmak (5-8T)</b> 1/2" dıştan dişli bağlantı, Su fişkıma çapı Ø 8,0 mm.	<b>1612211</b>	1		
• <b>Parmak (5-10T)</b> 1/2" dıştan dişli bağlantı, Su fişkıma çapı Ø 10,0 mm.	<b>1612221</b>	1		
• <b>Parmak (10-12T)</b> 1" dıştan dişli bağlantı, Su fişkıma çapı Ø 12,0 mm.	<b>1612311</b>	1		



## Parmak Fiskiyeler - Plastik/Krom Kaplama-Ayarlı

Kromdan mamuldür. 15° açi verebilme imkanı. Fiskiye üzerinden **debi ayar vanalı**.

Ürün	Kod	Stand. Paket	Ağırlık Kg	Hacim m <sup>3</sup>
• <b>Parmak (3-6T)</b> 3/8" dıştan dişli bağlantı, Su fişkıma çapı Ø 6,0 mm.	<b>161211PCR</b>	1		
• <b>Parmak (5-8T)</b> 1/2" dıştan dişli bağlantı, Su fişkıma çapı Ø 8,0 mm.	<b>161221PCR</b>	1		
• <b>Parmak (5-10T)</b> 1/2" dıştan dişli bağlantı, Su fişkıma çapı Ø 10,0 mm.	<b>161222PCR</b>	1		
• <b>Parmak (10-12T)</b> 1" dıştan dişli bağlantı, Su fişkıma çapı Ø 12,0 mm.	<b>161231PCR</b>	1		





## Parmak Fıskiyeler - Plastik/Altın Kaplama

15° açı verebilme imkanı. Dıştan dişli bağlantı.  
(Ayaklı modeller için lütfen birim fiyatları ilave ediniz).

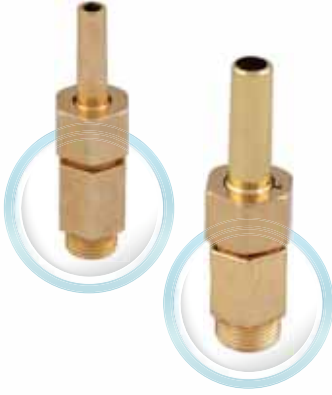

Ürün	Kod	Stand. Paket	Ağırlık Kg	Hacim m <sup>3</sup>
• <b>Parmak (3-6T)</b> 3/8" dıştan dişli bağlantı, Su fişkirma çapı Ø 6,0 mm.	<b>161211PG</b>	1		
• <b>Parmak (5-8T)</b> 1/2" dıştan dişli bağlantı. Su fişkirma çapı Ø 8,0 mm.	<b>161221PG</b>	1		
• <b>Parmak (5-10T)</b> 1/2" dıştan dişli bağlantı. Su fişkirma çapı Ø 10,0 mm.	<b>161222PG</b>	1		
• <b>Parmak (10-12T)</b> 1" dıştan dişli bağlantı. Su fişkirma çapı Ø 12,0 mm.	<b>161231PG</b>	1		

## Parmak Fıskiyeler - Plastik/Krom Kaplama

Plastikten mamuldur. 15° açı verebilme imkanı. Dıştan dişli bağlantı.



Ürün	Kod	Stand. Paket	Ağırlık Kg	Hacim m <sup>3</sup>
• <b>Parmak (3-6T)</b> 3/8" dıştan dişli bağlantı, Su fişkirma çapı Ø 6,0 mm.	<b>161211PC</b>	1		
• <b>Parmak (5-8T)</b> 1/2" dıştan dişli bağlantı. Su fişkirma çapı Ø 8,0 mm.	<b>161221PC</b>	1		
• <b>Parmak (5-10T)</b> 1/2" dıştan dişli bağlantı. Su fişkirma çapı Ø 10,0 mm.	<b>161222PC</b>	1		
• <b>Parmak (10-12T)</b> 1" dıştan dişli bağlantı. Su fişkirma çapı Ø 12,0 mm.	<b>161231PC</b>	1		

## Parmak Fıskiyeler - Plastik/Siyah

Plastikten mamuldur. 15° açı verebilme imkanı.



Ürün	Kod	Stand. Paket	Ağırlık Kg	Hacim m <sup>3</sup>
• <b>Parmak (3-6T)</b> 3/8" dıştan dişli bağlantı, Su fişkirma çapı Ø 6,0 mm.	<b>161211P</b>	1		
• <b>Parmak (5-8T)</b> 1/2" dıştan dişli bağlantı. Su fişkirma çapı Ø 8,0 mm.	<b>161221P</b>	1		
• <b>Parmak (5-10T)</b> 1/2" dıştan dişli bağlantı. Su fişkirma çapı Ø 10,0 mm.	<b>161222P</b>	1		
• <b>Parmak (10-12T)</b> 1" dıştan dişli bağlantı. Su fişkirma çapı Ø 12,0 mm.	<b>161231P</b>	1		

## Parmak Fiskiyeler

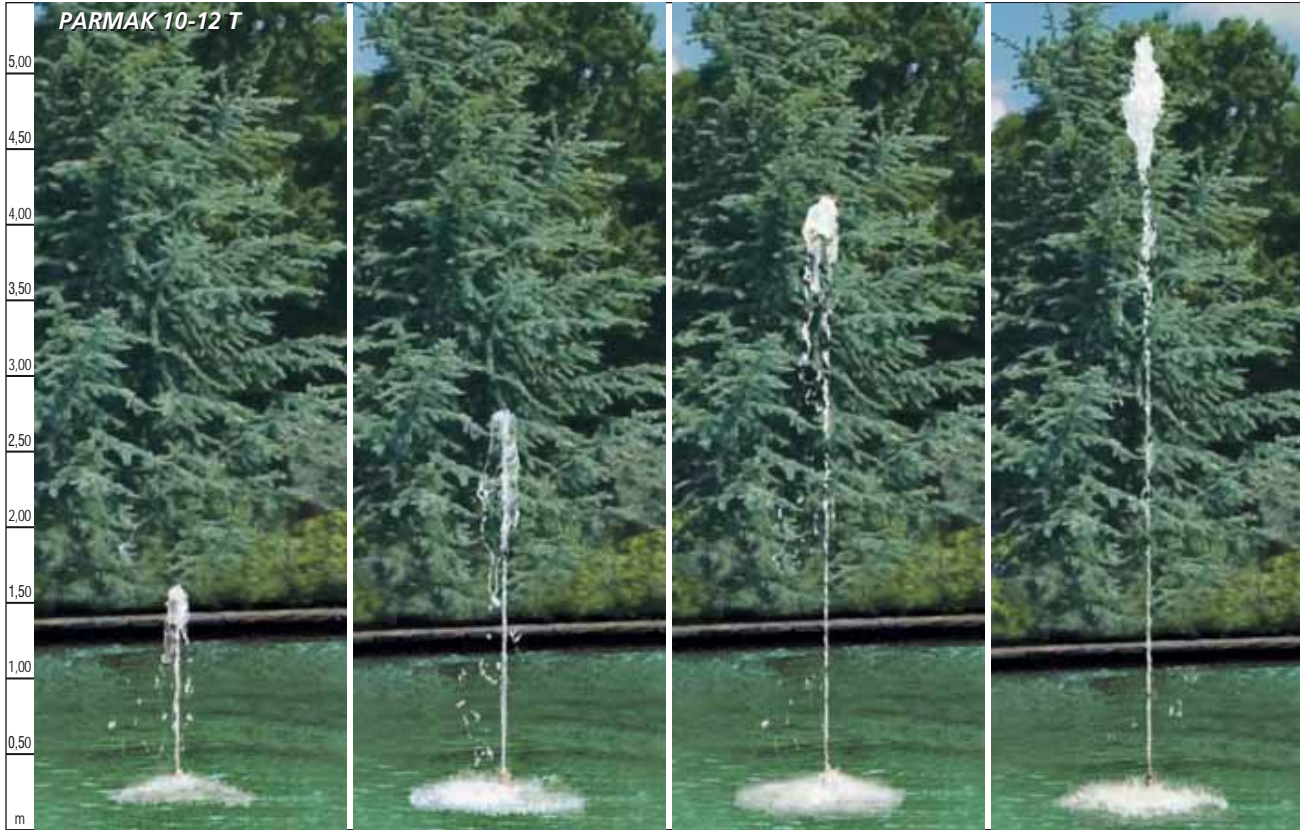
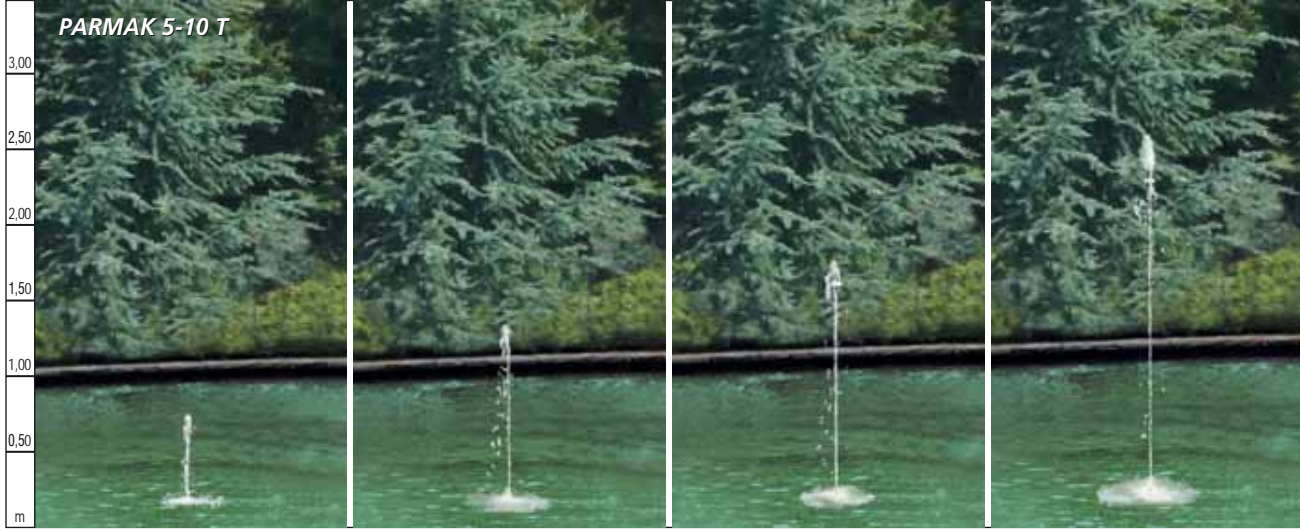

### Fiskiyelerin Fıskırma Yüksekliğine Bağlı; Debi - Basınç Değerleri

Fıskırma Yüksekliği	PARMAK 3-6 T			PARMAK 5-8 T			PARMAK 5-10 T			PARMAK 10-12 T		
	Su ihtiyacı m <sup>3</sup> / h	Basınç ihtiyacı m / h	atm	Su ihtiyacı m <sup>3</sup> / h	Basınç ihtiyacı m / h	atm	Su ihtiyacı m <sup>3</sup> / h	Basınç ihtiyacı m / h	atm	Su ihtiyacı m <sup>3</sup> / h	Basınç ihtiyacı m / h	atm
0,25 m	0,23	0,30	0,03	0,41	0,30	0,03	0,65	0,30	0,03			
0,50 m	0,33	0,60	0,06	0,59	0,60	0,06	0,92	0,60	0,06	1,32	0,60	0,06
0,75 m	0,40	0,90	0,09	0,72	0,90	0,09	1,13	0,90	0,09	1,63	0,90	0,09
1,00 m	0,47	1,20	0,12	0,84	1,20	0,12	1,31	1,20	0,12	1,89	1,20	0,12
1,25 m	0,53	1,51	0,15	0,94	1,51	0,15	1,47	1,51	0,15	2,12	1,51	0,15
1,50 m	0,58	1,81	0,18	1,04	1,81	0,18	1,62	1,81	0,18	2,33	1,81	0,18
2,00 m	0,68	2,42	0,24	1,21	2,42	0,24	1,88	2,42	0,24	2,72	2,42	0,24
2,50 m	0,76	3,03	0,30	1,36	3,03	0,30	2,13	3,03	0,30	3,06	3,03	0,30
3,00 m	0,84	3,64	0,36	1,50	3,64	0,36	2,35	3,64	0,36	3,38	3,64	0,36
4,00 m	0,99	4,88	0,49	1,76	4,88	0,49	2,76	4,88	0,49	3,97	4,88	0,49
5,00 m				2,00	6,12	0,61	3,13	6,12	0,61	4,51	6,12	0,61
6,00 m							3,48	7,37	0,74	5,01	7,37	0,74
8,00 m										5,96	9,91	0,99

## Gayzer Fıskiyeler - Paslanmaz Çelik



161341 - 161351



Su seviyesinin altında çalıştırılması gereken köpüklü bir fıskiye dir. Komple AISI 304 kalite paslanmaz çelikten mamul dur; ABS plastik ve AISI 304 kalite paslanmaz çelikten mamul dur. Üst modeller (2,5" ve 3") dişli flanş bağlantılı ve masif paslanmaz çeliktir.

Ürün	Kod	Stand. Paket	Ağırlık Kg	Hacim m <sup>3</sup>
• <b>Gayzer (20T)</b> 1" içten dişli bağlantı ağızı, Ø 20 mm su jeti.	<b>161311</b>	1		
• <b>Gayzer (40T)</b> 1,5" içten dişli bağlantı ağızı, Ø 40 mm su jeti.	<b>161321</b>	1		
• <b>Gayzer (60T)</b> 2" içten dişli bağlantı ağızı, Ø 60 mm su jeti.	<b>161331</b>	1		
• <b>Gayzer (80T)</b> 2,5" içten dişli bağlantı ağızı, Ø 80 mm su jeti.	<b>161341</b>	1		
• <b>Gayzer (100T)</b> 3" içten dişli bağlantı ağızı, Ø 100 mm su jeti.	<b>161351</b>	1		



161311



161321



161331

## Gayzer Fıskiyeler - Bronz

Su seviyesinin altında çalıştırılması gereken köpüklü bir fıskiye dir. Komple bronzdan mamul dur.



Ürün	Kod	Stand. Paket	Ağırlık Kg	Hacim m <sup>3</sup>
• <b>Gayzer (20T)</b> 1" dıştan dişli bağlantı ağızı, Ø 20 mm su jeti.	<b>16131</b>	1	1,054	
• <b>Gayzer (40T)</b> 1,5" içten dişli bağlantı ağızı, Ø 40 mm su jeti.	<b>16132</b>	1	3,882	
• <b>Gayzer (60T)</b> 2" içten dişli bağlantı ağızı, Ø 60 mm su jeti.	<b>16133</b>	1	3,210	
• <b>Gayzer (80T)</b> 2,5" içten dişli bağlantı ağızı, Ø 80 mm su jeti.	<b>16134</b>	1	10,730	
• <b>Gayzer (100T)</b> 3" içten dişli bağlantı ağızı, Ø 100 mm su jeti.	<b>16135</b>	1	15,200	



## Gayzer Fiskiyeler

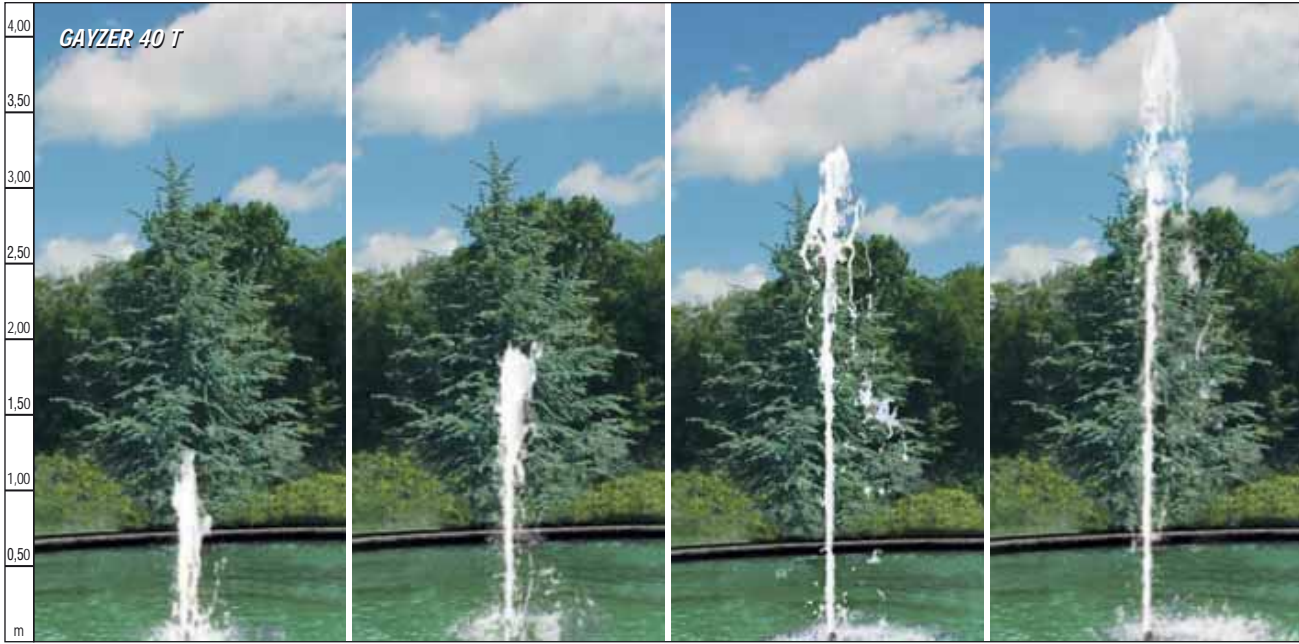
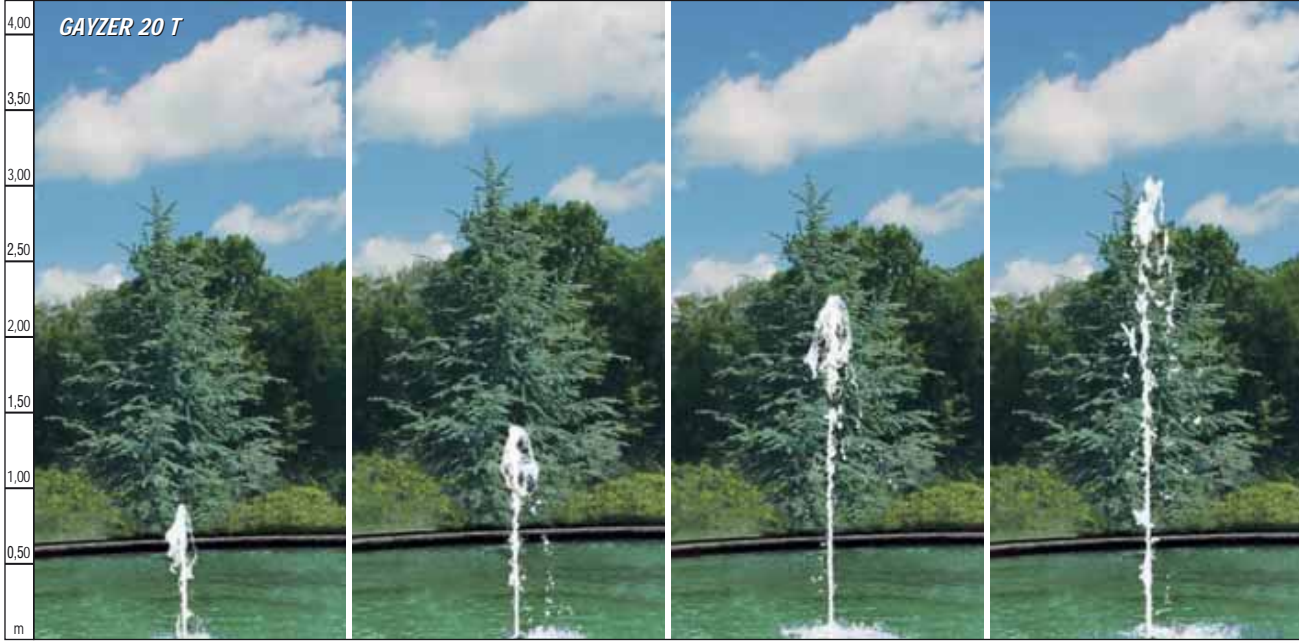

### Fiskiyelerin Fıskırma Yüksekliğine Bağlı; Debi - Basınç Değerleri

Fıskırma Yüksekliği	GAYZER 20 T			GAYZER 40 T			GAYZER 60 T			GAYZER 80 T			GAYZER 100 T		
	Su ihtiyacı m <sup>3</sup> /h	Basınç ihtiyacı m/h	atm	Su ihtiyacı m <sup>3</sup> /h	Basınç ihtiyacı m/h	atm	Su ihtiyacı m <sup>3</sup> /h	Basınç ihtiyacı m/h	atm	Su ihtiyacı m <sup>3</sup> /h	Basınç ihtiyacı m/h	atm	Su ihtiyacı m <sup>3</sup> /h	Basınç ihtiyacı m/h	atm
0,50 m	1,83	1,9	0,19	4,05	1,8	0,18	7,90	2,2	0,22						
0,75 m	2,07	2,4	0,24	4,60	2,4	0,24	8,88	2,8	0,28						
1,00 m	2,28	3,0	0,30	5,08	2,9	0,29	9,78	3,4	0,34	15,62	3,5	0,35			
1,50 m	2,66	4,0	0,40	5,94	4,0	0,40	11,36	4,6	0,46	18,57	5,0	0,50			
2,00 m	3,00	5,1	0,51	6,68	5,0	0,50	12,74	5,8	0,58	21,10	6,5	0,65	31,14	6,8	0,68
2,50 m	3,29	6,2	0,62	7,35	6,1	0,61	13,98	6,9	0,69	23,37	7,9	0,79	34,00	8,1	0,81
3,00 m	3,57	7,2	0,72	7,97	7,1	0,71	15,12	8,1	0,81	25,44	9,4	0,94	36,62	9,4	0,94
4,00 m	4,06	9,4	0,94	9,08	9,2	0,92	17,19	10,5	1,05	29,13	12,3	1,23	41,39	12,0	1,20
5,00 m	4,50	11,5	1,15	10,06	11,3	1,13	19,03	12,8	1,28	32,41	15,2	1,52	45,66	14,6	1,46
6,00 m	4,90	13,6	1,36	10,96	13,5	1,35	20,70	15,2	1,52	35,38	18,2	1,82	49,56	17,2	1,72
8,00 m				12,56	17,7	1,77	23,70	19,9	1,99	40,68	24,0	2,40	56,52	22,4	2,24
10,00 m				13,98	21,9	2,19	26,37	24,6	2,46	45,37	29,9	2,99	62,79	27,6	2,76
12,50 m							29,36	30,5	3,05	50,62	37,2	3,72	69,80	34,1	3,41
15,00 m							32,07	36,4	3,64	55,37	44,5	4,45	76,16	40,6	4,06
17,50 m										59,75	51,8	5,18	82,04	47,1	4,71
20,00 m										63,83	59,1	5,91	87,51	53,6	5,36
25,00 m													97,55	66,6	6,66
30,00 m													106,65	79,6	7,96



## Gayzer Fıskiyeler

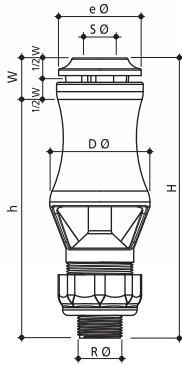
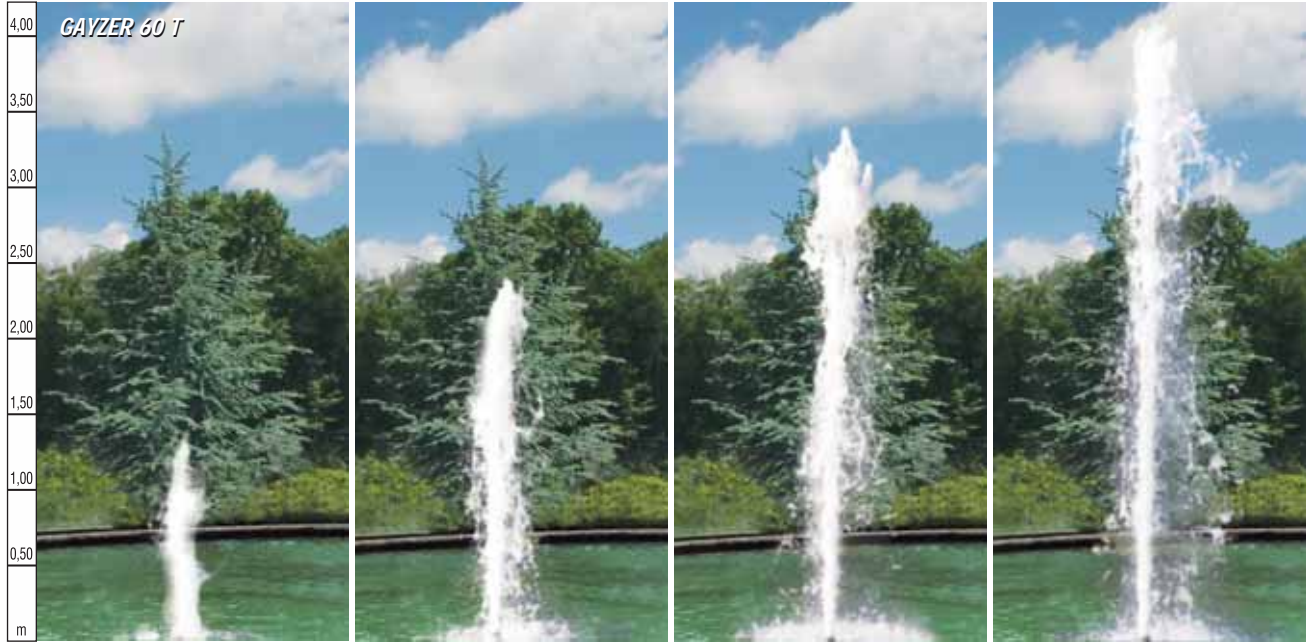

### TEKNİK ÖZELLİKLER

MODEL	20 T / 161311	40 T / 161321	60 T / 161331	80 T / 161341	100 T / 161351
S Ø (mm)	23	45	60	80	100
R Ø (mm)	32 (1")	40 (1 1/2")	50 (2")	65 (2 1/2")	80 (3")
D Ø (mm)	74	92	117	230	165
e Ø (mm)	61	81	107	120	150
H (mm)	207	277	325	250	330
h (mm)	176	217	246	240	310
W (mm)	31	60	80	10	20
<b>AĞIRLIK (Kg)</b>					

## Gayzer Fiskiyeler

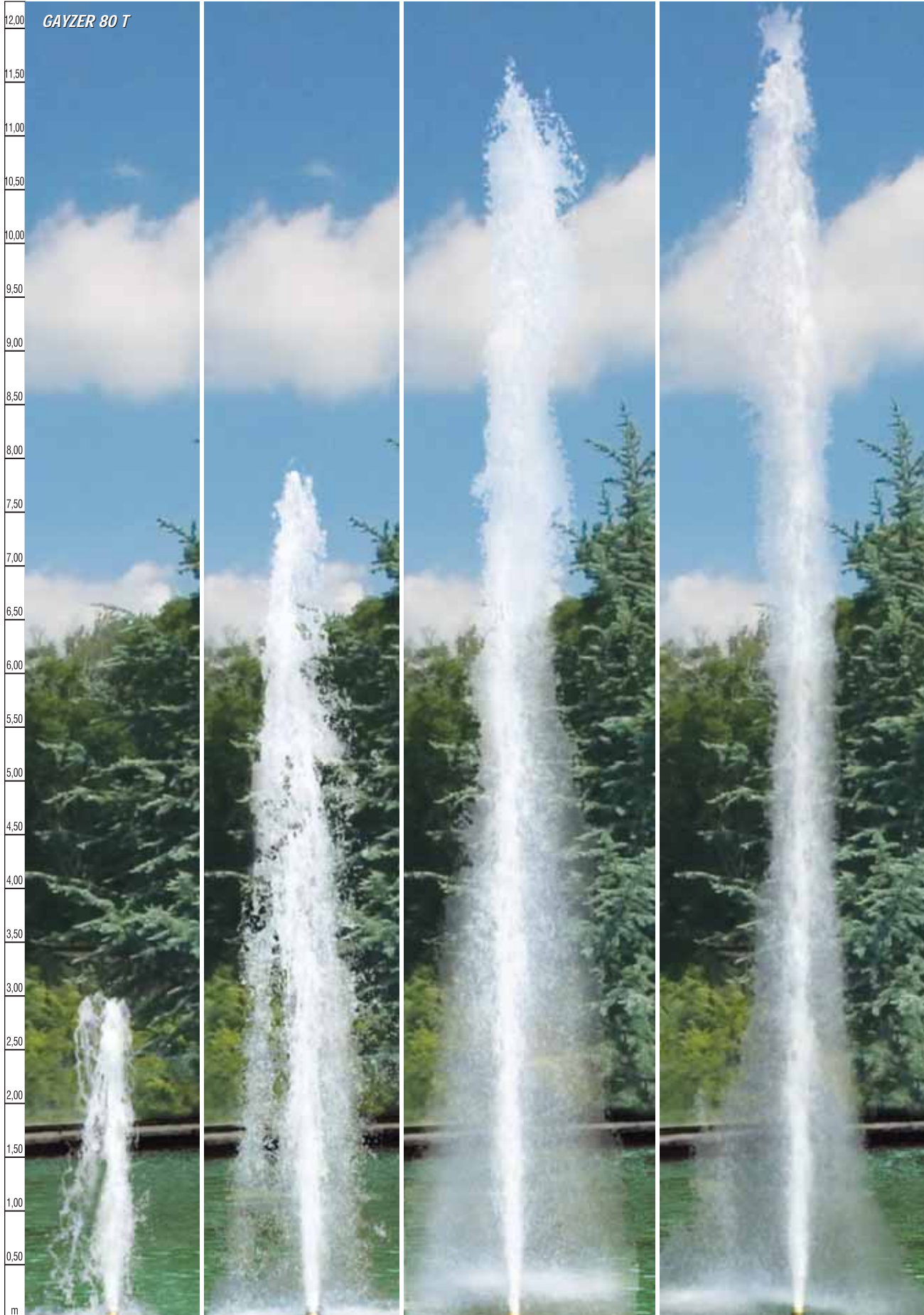



## Gayzer Fıskiyeler

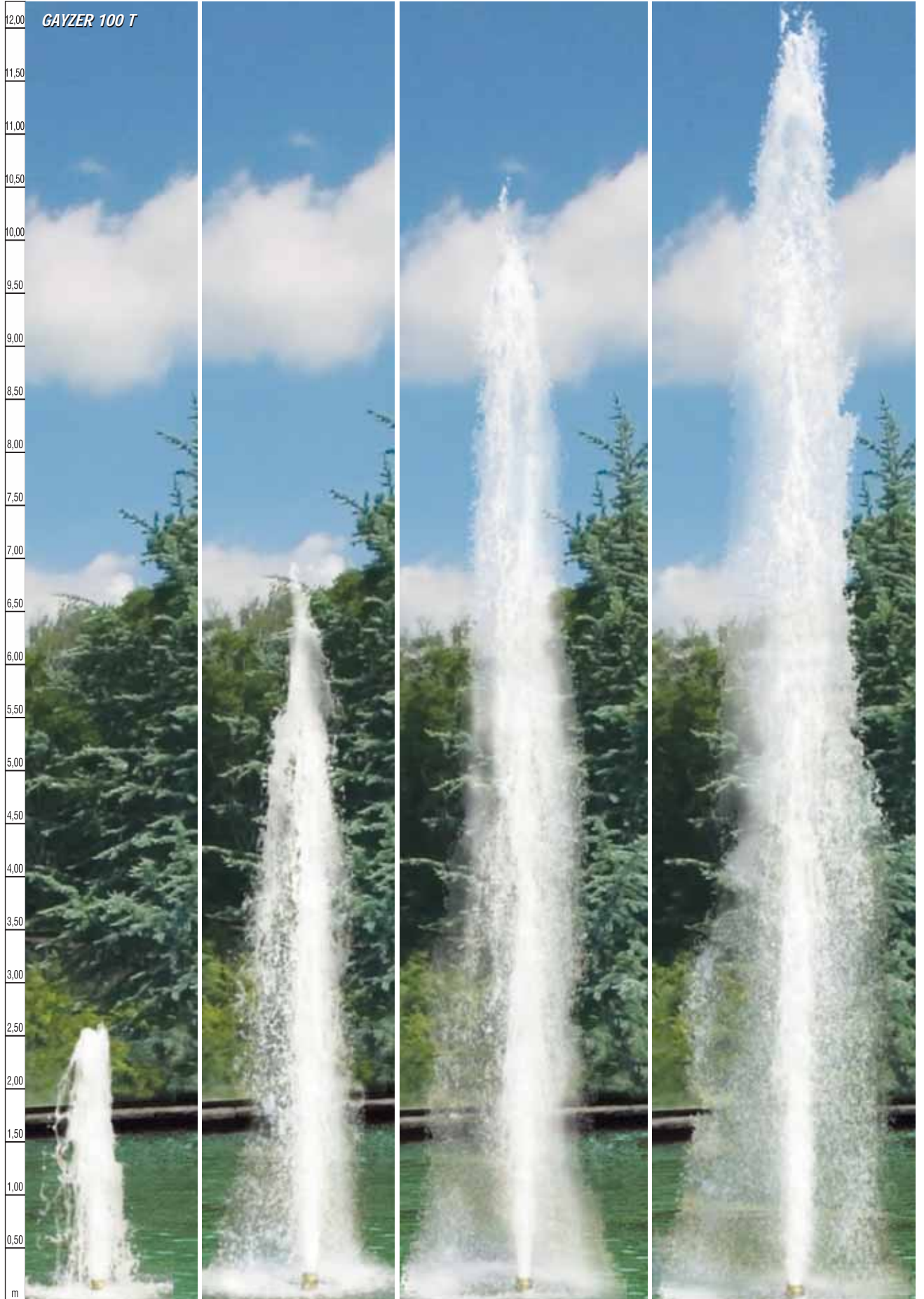

## Yelpaze Fiskiyeler

“Yelpaze Fiske” Paslanmaz çelikten mamuldur.

Ürün	Kod	Stand. Paket	Ağırlık Kg	Hacim m <sup>3</sup>
• <b>Yelpaze (115 - 15T), 1”</b>	<b>161111</b>	1	1,798	0,002
• <b>Ördek Ağzı, 1”</b>	<b>161113</b>	1		
• <b>Ördek Ağzı, 1,5”</b>	<b>161114</b>	1		



## Parmak Yelpaze Fiskiyeler

“Parmak Yelpaze Fiske” Paslanmaz çelikten mamuldur. Ø 4,0 mm ince ağız ile suyu 60° açıyla dağıtır. 1” dıştan dişli bağlantılı.

Ürün	Kod	Stand. Paket	Ağırlık Kg	Hacim m <sup>3</sup>
• <b>Parmak Yelpaze (13 - 4T). 13 Ağızlı</b>	<b>1611121</b>	1	2,814	0,003
• <b>Parmak Yelpaze (25 - 4T). 25 Ağızlı</b>	<b>1611122</b>	1	2,868	0,003
• <b>Büyük Parmak Yelpaze (6 - 8T)</b>	<b>1611123</b>			



## Volkan Fiskiyeler

Su seviyesinin üzerinde çalıştırılması gereken kademeli bir fiskeidir. Komple bronzdan mamuldur.

Ürün	Kod	Stand. Paket	Ağırlık Kg	Hacim m <sup>3</sup>
• <b>Volkan (43 - 3T) 1” bağlantı,</b> plastikten mamul - Siyah.	<b>16143P</b>	1	-	-
• <b>Volkan (19 - 3T) 1” dıştan dişli</b> bağlantı ağızı. 19 x Ø 3,0 mm fişkıma deliği.	<b>16142</b>	1	1,118	0,0008
• <b>Volkan (43 - 3T) 1” dıştan dişli</b> bağlantı ağızı. 43 x Ø 3,0 mm fişkıma deliği.	<b>16143</b>	1	1,160	0,0008
• <b>Volkan (200/19 - 6T) 2” dıştan dişli</b> bağlantı ağızı. 1 x Ø 10,0 mm + 18 x Ø 6,0 mm parmak fiskiyelerden oluşur.	<b>16144</b>	1	4,154	0,0034
• <b>Aynısı, Krom kaplamalı plastik parmak</b> Fiskiyelerden oluşur.	<b>16144P</b>	1		
• <b>Volkan (300/19 - 8T) dıştan 2,5”</b> dişli bağlantı ağızı. 1 x Ø 12,0 mm + 18 x Ø 8,0 mm parmak fiskiyelerden oluşur.	<b>16145</b>	1	9,250	



Volkan 200/19 - 6 T



Volkan 300/19 - 8 T

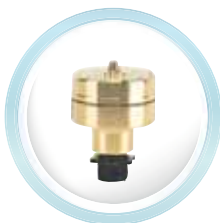

16143



16143P

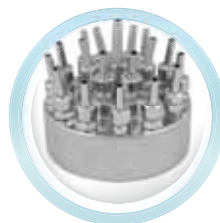

16144



## Şemsiye Fıskiyeler



Paslanmaz çelikten mamul, ayarlanabilir.



Ürün	Kod	Stand. Paket	Ağırlık Kg	Hacim m <sup>3</sup>
• Şemsiye (30T) H=30 cm, 1"	<b>161621</b>	1	1,040	0,001
• Şemsiye (40T) H=40 cm, 1"	<b>161622</b>	1	1,316	0,001
• Şemsiye (60T) H=60 cm, 1"	<b>161523</b>	1	1,538	0,002
• Şemsiye (30TP) H=30 cm, 0,5	<b>16161P</b>	1	0,148	0,001
Yüksekliği artırılabilir. Plastik.				

## Küre Fıskiyeler



Bronz küre üzerine 127 adet AISI 304 kalite paslanmaz çelik fıskiye kolu monte edilmiştir. Taşıyıcı ayağı paslanmaz çeliktir.

Ürün	Kod	Stand. Paket	Ağırlık Kg	Hacim m <sup>3</sup>
• Su Küresi 1500, Ø 1500 mm çaplı.	<b>161101</b>	1		
• Su Küresi 2500, Ø 2500 mm çaplı.	<b>161102</b>	1		
• Su Yarım Küresi 1500, Ø 1500 mm çaplı.	<b>161103</b>	1		
• Su Yarım Küresi 2500, Ø 2500 mm çaplı.	<b>161104</b>	1		

## Fıskiye Ayar Vanaları



Bronz üzeri krom kaplamadır. Fıskiye tarafı içten, boru bağlantı tarafı dıştan dişlidir.

Ürün	Kod	Stand. Paket	Ağırlık Kg	Hacim m <sup>3</sup>
• 0,5	<b>16201</b>	1		
• 0,75	<b>16202</b>	1		
• 1"	<b>16203</b>	1		
• 1,5"	<b>16204</b>	1		
• 2"	<b>16205</b>	1		

## Fıskiye Mafsalları



Fıskiye tarafı dişi, boru bağlantı tarafı erkek mafsallar fıskiyelerin teraziye alınması için kullanılır.

Ürün	Kod	Stand. Paket	Ağırlık Kg	Hacim m <sup>3</sup>
• 1" Plastik	<b>16301</b>			
• 1,5" Plastik	<b>16302</b>			
• 1" Paslanmaz rakorlu	<b>16303</b>			
• 1,5" Paslanmaz rakorlu	<b>16304</b>			

## Şemsiye Fiskiyeler

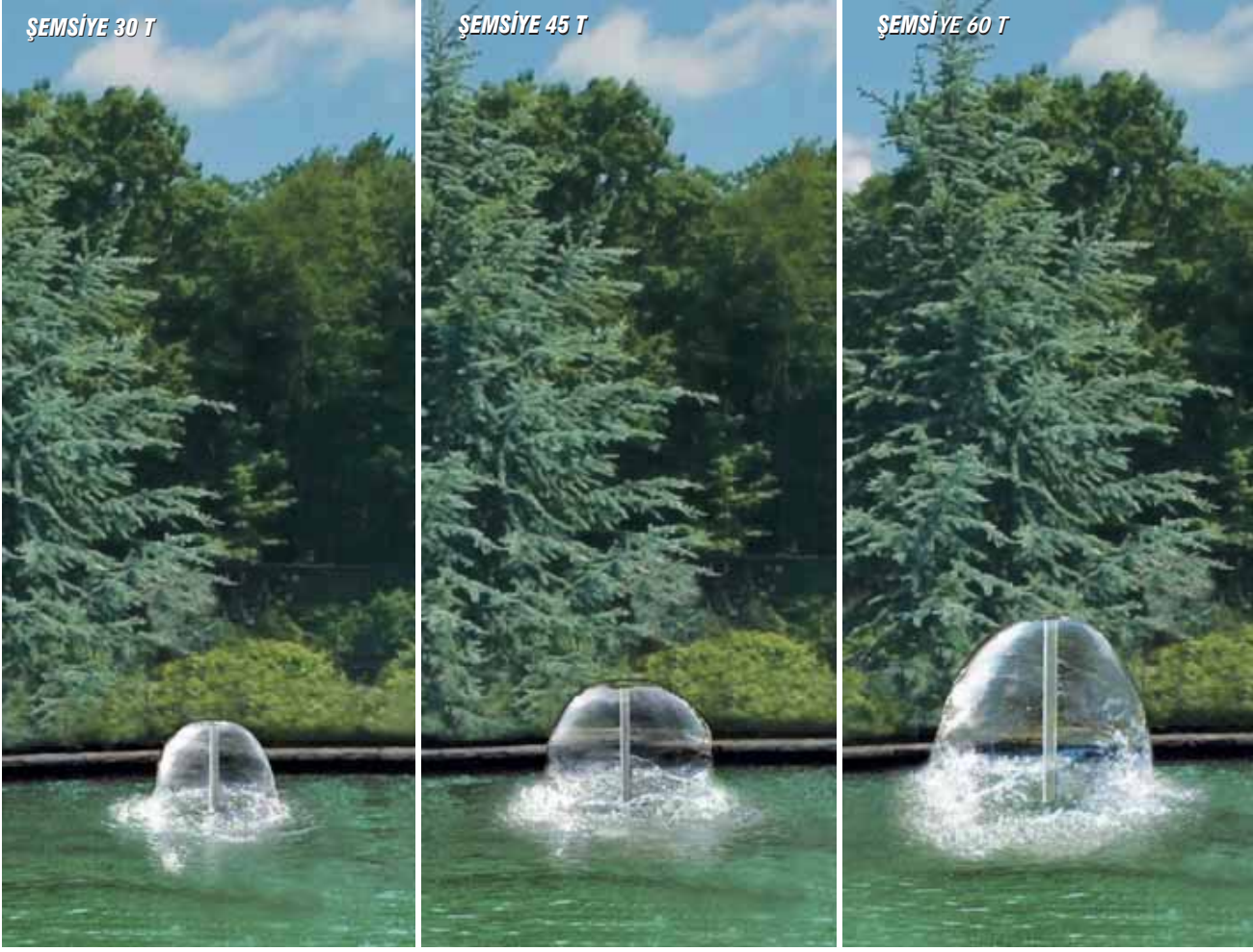

### Fiskiyelerin Fıskırma Yüksekliğine Bağlı; Debi - Basınç Değerleri

Çan Çapı	ŞEMSIYE 30 T			ŞEMSIYE 45 T			ŞEMSIYE 60 T		
	Su ihtiyacı m <sup>3</sup> / h	Basınç ihtiyacı m / h	atm	Su ihtiyacı m <sup>3</sup> / h	Basınç ihtiyacı m / h	atm	Su ihtiyacı m <sup>3</sup> / h	Basınç ihtiyacı m / h	atm
0,15 m									
0,20 m									
0,30 m	2,10	1,1	0,11						
0,40 m	2,58	1,3	0,13	2,58	1,4	0,14			
0,50 m	3,06	1,6	0,16	3,06	1,7	0,17	2,58		
0,60 m	3,54	2,0	0,20	3,54	2,1	0,21	3,06		
0,70 m	4,02	2,5	0,25	4,02	2,6	0,26	3,54		
0,90 m				4,50	3,2	0,32	4,02		
1,10 m							4,50	2,1	0,21
1,30 m							4,98	2,4	0,24
1,50 m								2,8	0,28

## Su Yıldızı Fıskiyeler



Bronzdan mamuldur. Çapı Ø 750 mm, su fıskırma çapı Ø 4,0 mm, bağlantı ağızı 1,5" 'dir.

Ürün	Kod	Stand. Paket	Ağırlık Kg	Hacim m <sup>3</sup>
• 12 / K3 - 4 / 750T 12 kollu	<b>16101</b>	1		
• 18 / K3 - 4 / 750T 18 kollu	<b>16102</b>	1		
• 24 / K3 - 4 / 750T 24 kollu	<b>16103</b>	1		

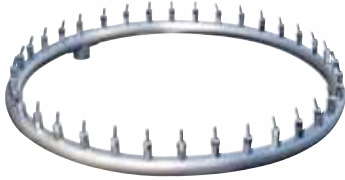

**Plastik Su Yıldızı.** 36 adet 3/8" plastik parmak fıskiyeden mamuldur. Çapı Ø 1000 mm, su fıskırma çapı Ø 4,0 mm, bağlantı ağızı 1,5" 'dir.

Ürün	Kod	Stand. Paket	Ağırlık Kg	Hacim m <sup>3</sup>
<b>Plastik Su Yıldızı 1000</b>	<b>16104</b>	1	4,184	0,106

## Su Topacı Fıskiyeler



Bronzdan mamuldur, dönerek suya şekil verir.

Ürün	Kod	Stand. Paket	Ağırlık Kg	Hacim m <sup>3</sup>
• Su Topacı (M7 - 5T) 0,5 dıştan dişli.	<b>16191</b>		1,846	0,046
• Su Topacı (M7 - 10T) 1" dıştan dişli.	<b>16192</b>	1		



## Su Yıldızı Fıskiyeler



### Fıskiyelerin Fıskırma Yüksekliğine Bağlı; Debi - Basınç Değerleri

Fıskırma Yüksekliği	SU YILDIZI 12 / K3-4 / 750 T			SU YILDIZI 18 / K3-4 / 750 T			SU YILDIZI 24 / K3-4 / 750 T		
	Su ihtiyacı m <sup>3</sup> / h	Basınç ihtiyacı m / h	atm	Su ihtiyacı m <sup>3</sup> / h	Basınç ihtiyacı m / h	atm	Su ihtiyacı m <sup>3</sup> / h	Basınç ihtiyacı m / h	atm
0,50 m	1,79	0,7	0,07	2,69	0,7	0,07	3,60	0,9	0,09
0,75 m	2,22	1,1	0,11	3,33	1,1	0,11	4,47	1,4	0,14
1,00 m	2,60	1,4	0,14	3,90	1,4	0,14	5,24	1,8	0,18
1,25 m	2,94	1,8	0,18	4,40	1,8	0,18	5,93	2,3	0,23
1,50 m	3,25	2,1	0,21	4,88	2,1	0,21	6,59	2,7	0,27
1,75 m	3,55	2,5	0,25	5,32	2,5	0,25	7,20	3,2	0,32
2,00 m	3,84	2,9	0,29	5,75	2,9	0,29	7,80	3,6	0,36
2,50 m	4,11	3,2	0,32	6,17	3,2	0,32	8,36	4,1	0,41
3,00 m	4,38	3,6	0,36	6,56	3,6	0,36	8,93	4,5	0,45
3,50 m	4,69	4,3	0,43	7,33	4,3	0,43	10,00	5,4	0,54
4,00 m	5,39	5,0	0,50	8,07	5,0	0,50	11,04	6,4	0,64
4,50 m	5,86	5,8	0,58	8,79	5,8	0,58	12,05	7,3	0,73



## Kaynak Fıskiyeler



Su seviyesinin üzerinde çalıştırılması gereken köpüklü bir fıskiye. Komple plastik ve Paslanmaz Çelikten mamuldür. (75 - 20T Modeli Paslanmaz Çelik + Bronz)

Ürün	Kod	Stand. Paket	Ağırlık Kg	Hacim m <sup>3</sup>
• <b>Kaynak (35 - 10E)</b> 1" dıştan dişli bağlantı ağzı, Ø 32 mm su jeti.	<b>161521</b>	1	0,684	0,0004
• <b>Kaynak (55 - 10E)</b> 1" dıştan dişli bağlantı ağzı, Ø 50 mm su jeti. Ayarlanabilir.	<b>161522</b>	1	1,282	0,0008
• <b>Kaynak (55 - 15E)</b> 1,5" dıştan dişli bağlantı ağzı, Ø 50 mm su jeti. Ayarlanabilir.	<b>16153</b>	1	1,306	0,0008
• <b>Kaynak (75 - 20T)</b> 2" dıştan dişli bağlantı ağzı, Ø 75 mm su jeti. Ayarlanabilir.	<b>16154</b>	1	2,742	0,0020



161521



161522



16153



16154

### TEKNİK ÖZELLİKLER

MODEL	35 - 10E	55 - 10E	55 - 15E	75 - 20T
S Ø (mm)	50	72	72	80
R Ø (mm)	32 (1")	32 (1")	40 (1 1/2")	50 (2")
D Ø (mm)	58	79	79	100
e Ø (mm)	32,50	50	50	66
H (mm)	153	178	180	240
<b>AĞIRLIK (Kg)</b>				

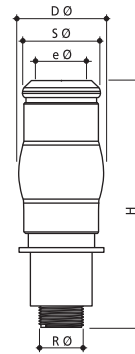

## Kaynak Fıskiyeler

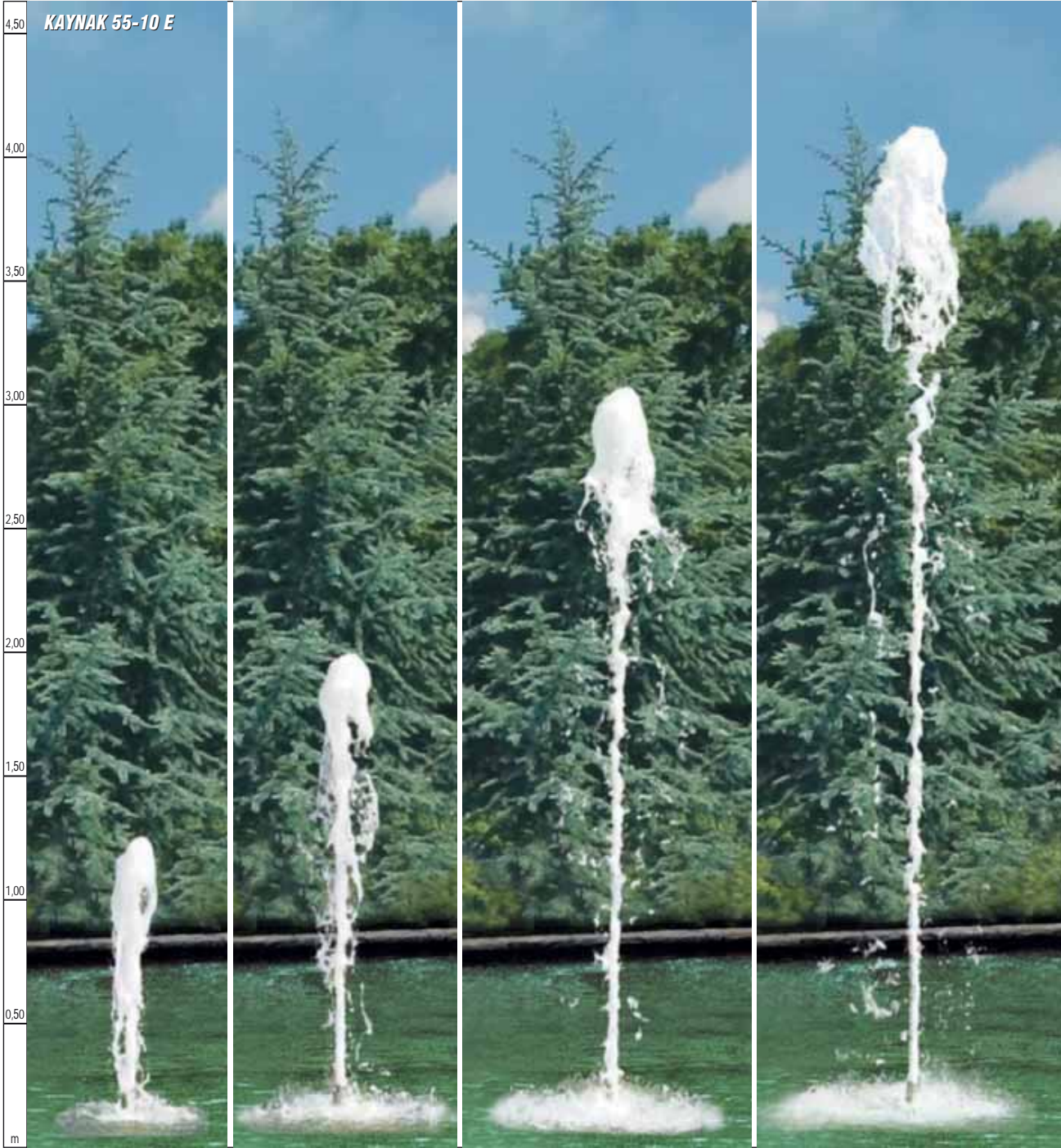

### Fıskiyelerin Fıskırma Yüksekliğine Bağlı; Debi - Basınç Değerleri

Fıskırma Yüksekliği	KAYNAK 35-10 E			KAYNAK 55-10 E			KAYNAK 55-15 E			KAYNAK 75-20 T		
	Su ihtiyacı m <sup>3</sup> / h	Basınç ihtiyacı m / h	atm	Su ihtiyacı m <sup>3</sup> / h	Basınç ihtiyacı m / h	atm	Su ihtiyacı m <sup>3</sup> / h	Basınç ihtiyacı m / h	atm	Su ihtiyacı m <sup>3</sup> / h	Basınç ihtiyacı m / h	atm
0,25 m	2,33	0,7	0,07									
0,50 m	3,29	1,5	0,15	4,85	2,0	0,20	4,85	1,3	0,13	13,23	0,9	0,09
0,75 m	4,03	2,2	0,22	5,95	2,9	0,29	5,95	1,9	0,19	16,25	1,3	0,13
1,00 m	4,65	2,9	0,29	6,89	3,9	0,39	6,89	2,5	0,25	18,81	1,8	0,18
1,25 m	5,21	3,6	0,36	7,72	4,9	0,49	7,72	3,1	0,31	21,08	2,2	0,22
1,50 m	5,70	4,4	0,44	8,48	5,9	0,59	8,48	3,8	0,38	23,15	2,6	0,26
2,00 m	6,58	5,8	0,58	9,84	7,8	0,78	9,84	5,0	0,50	26,86	3,5	0,35
2,50 m				11,05	9,8	0,98	11,05	6,3	0,63	30,17	4,4	0,44
3,00 m							12,17	7,5	0,75	33,21	5,3	0,53
4,00 m							14,18	10,1	1,01	38,70	7,1	0,71
5,00 m							16,00	12,6	1,26	43,67	8,9	0,89
6,00 m							17,69	15,2	1,52	48,27	10,7	1,07



## Kaynak Fıskiyeler

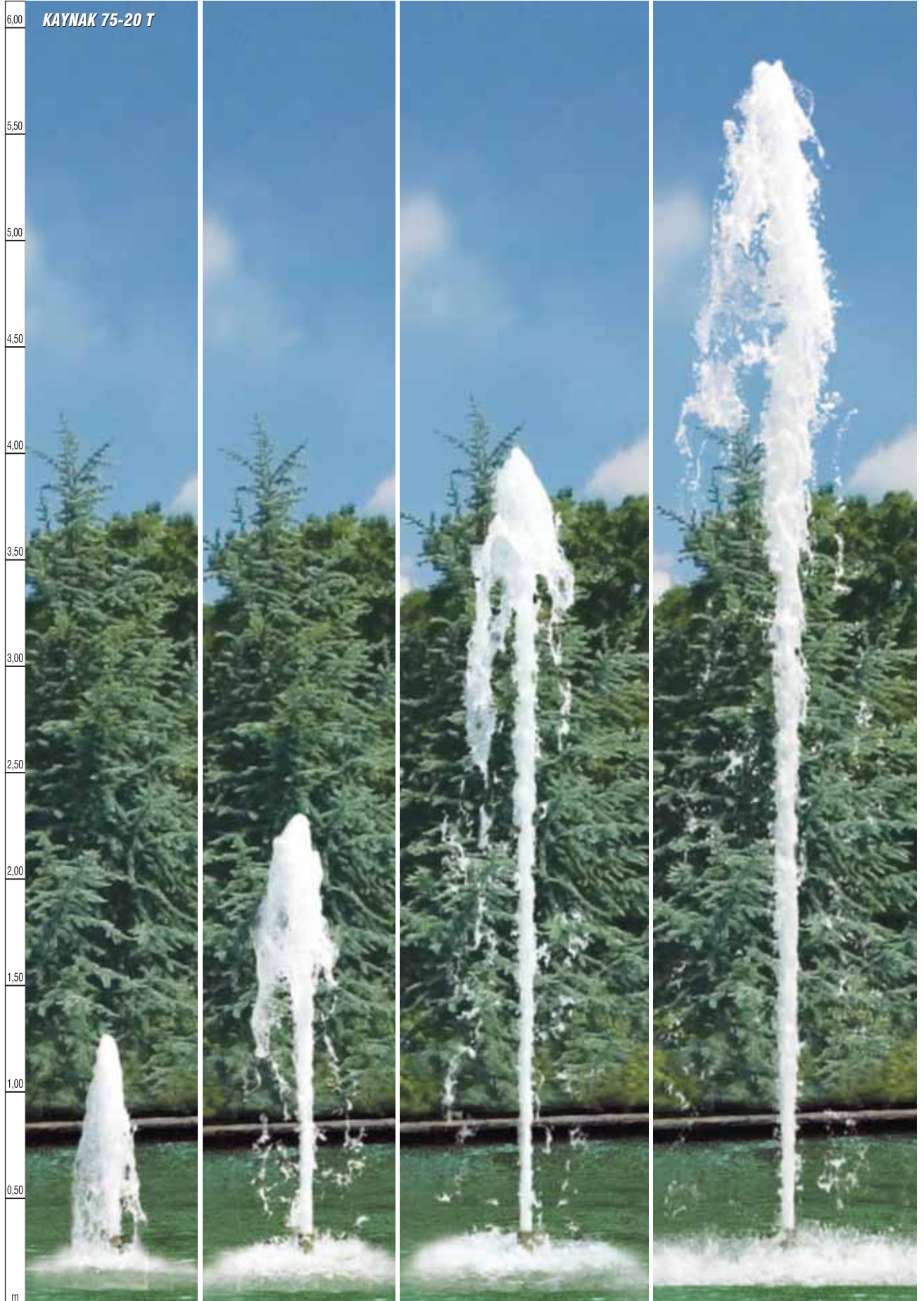

## Yükseltilmiş Duvar Fıskiyesi

**GEMAS Duvar Fıskiyesi** Polyesterden mamul olup, yüzey finışı muhtelif renkte eskitme boylarla yapılmıştır. Standart finişler bakır eskitme, pirinç eskitme, gümüş eskitme ve oksittir. Sipariş üzerine özel uygulamalar da yapılabilir.

Ürün	Kod	Stand. Paket	Ağırlık Kg	Hacim m <sup>3</sup>
• Küçük Arslanbaşı, Bakır Eskitme	1122411	1		
• Büyük Arslanbaşı, Bakır Eskitme	1122421	1		
• Düz Çanak Şelale, Bakır Eskitme	1122431	1		
• Yanklı Çanak Şelale, Bakır Eskitme	1122241	1		
• Salyangoz, Bakır Eskitme	1122251	1		
• Antik Rozet, Bakır Eskitme	1122261	1		



Bakır Eskitme  
Küçük Arslan



Bakır Eskitme  
Büyük Arslan



Pirinç Eskitme  
Düz Çanak Şelale



Pirinç Eskitme  
Düz Çanak Şelale



Pirinç Eskitme  
Yanklı Çanak Şelale



Oksit Salyangoz



Pirinç Eskitme  
Antik Rozet



## Dalgıç Pompalar



**Yüksek Basıncılı - Yüksek Debili Dalgıç Pompalar:** Aşağıda açıklanan teknik özelliklere sahip olan dalgıç pompalarımız fan dahil komple paslanmaz çelikten (AISI 304) üretilmiş olup; dışına geçirilen yine paslanmaz çelikten mamul ön filtre sayesinde süs havuzu içerisinde uzun süre tıkanmadan ve minimum bakımla çalışabilme yeteneğindedir. Tüm pompalarımız gövde bağlantı çapına uygun küresel veya kelebek vanası ile kompledir. Pompaların alçak profili, sığ süs havuzlarında dahi kullanılabilmesine imkan verir. Fiskiye veya fiskiye kollektörlerinin yanına kolaylıkla monte edilebilmesi, pahalı ve zahmetli boru tesisatlarından önemli ölçüde tasarruf imkanı verir. Pompaların kontrol panolarında elektrik kaçaklarına karşı gerekli tedbirlerin alınması hayati önem arzeder !!! **Tüm pompa modelleri sipariş üzerine yapılır. Teslimat süresi ortalama 15 gündür.** AISI 316 kalite pompalar için lütfen fiyat sorunuz.

### TEKNİK ÖZELLİKLER

<b>KADEME</b>	Paslanmaz Çelik (AISI 304), Opsiyonel (AISI 316)
<b>FAN</b>	Paslanmaz Çelik (AISI 304), Opsiyonel (AISI 316)
<b>POMPA MİLİ</b>	X22 CrNi 17
<b>KADEME LASTİĞİ</b>	Nitril Kauçuk
<b>FİLTRE</b>	Paslanmaz Çelik (AISI 304), Opsiyonel (AISI 316)
<b>POMPA EMİŞ ADAPTÖRÜ</b>	Paslanmaz Çelik (AISI 304), Opsiyonel (AISI 316)
<b>POMPA ÇIKIŞ BAĞLANTISI</b>	Paslanmaz Çelik (AISI 304), Opsiyonel (AISI 316)
<b>KLAPE</b>	Paslanmaz Çelik (AISI 304), Opsiyonel (AISI 316)
<b>MAX. KUM MİKTARI</b>	50 gr/m <sup>3</sup>
<b>MAX. KALKIŞ SAYISI</b>	20 (kal/s)
<b>FREKANS</b>	50 Hz
<b>MAX. ÇALIŞMA SESİ</b>	70 dB <
<b>MOTOR KORUMA SINIFI</b>	IP 68
<b>MOTOR GÖVDE</b>	Paslanmaz Çelik (AISI 304)
<b>MAX. SU SICAKLIĞI</b>	40°C
<b>MOTOR DÖNÜŞ YÖNÜ</b>	Saat yönünün tersine
<b>DEVİR</b>	2900 dev/dk

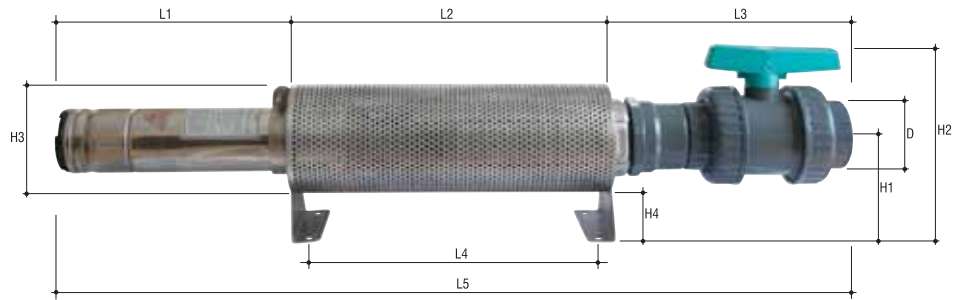

POMPA TİPİ	BOYUTLAR (mm)									
	Ø D	L1	L2	L3	L4	L5	H1	H2	H3	H4
GMD-CR14-E2/05	2"	435	500	183	470	1168	200	301	200	100
GMD-CR17-A1.5/02	2"	289	500	183	470	1022	200	301	200	100
GMD-CR30-B03/02	3"	405	500	264	470	1219	200	337	200	100
GMD-CR30-B04/03	3"	565	600	264	570	1379	200	337	200	100
GMD-CR30-B05/04	3"	530	700	264	670	1544	200	337	200	100
GMD-CR46-C04/02	4"	399	600	414	570	1463	200	350	200	100
GMD-CR46-C07/03	4"	540	600	414	570	1604	250	400	300	100
GMD-CR60-D03/01	4"	425	500	414	470	1289	200	350	200	100
GMD-CR77-E07/01	5"	482	600	380	570	1512	250	480	300	100
GMD-CR77-E10/02	5"	560	700	380	670	1690	250	480	300	100
GMD-CR135-G10/01-1	6"	536	700	408	670	1694	250	498	300	100
GMD-CR135-G10/01	6"	516	700	408	670	1674	250	498	300	100
GMD-CR135-G25/02-1	6"	712	900	408	870	2100	250	498	300	100

## Submersible Pumps for Fountains

Ürün	Kod	Stand. Paket	Ağırlık Kg	Hacim m <sup>3</sup>
• GMD-CR14-E2/05M - 2 HP Mono.	1631201M	1	20,000	
• GMD-CR14-E2/05 - 2 HP Tri.	1631201	1	18,000	
• GMD-CR17-A1,5/02 - 1,5 HP Tri.	1631211	1	17,100	
• GMD-CR30-B03/02 - 3 HP Tri.	1631224	1	21,600	
• GMD-CR30-B04/03 - 4 HP Tri.	1631225	1	26,400	
• GMD-CR30-B05/04 - 5,5 HP Tri.	1631223	1	30,800	



PERFORMANS EĞRİLERİ

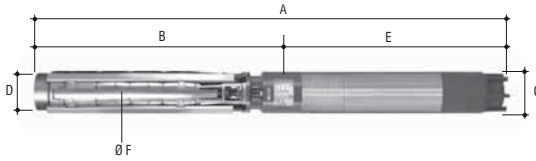
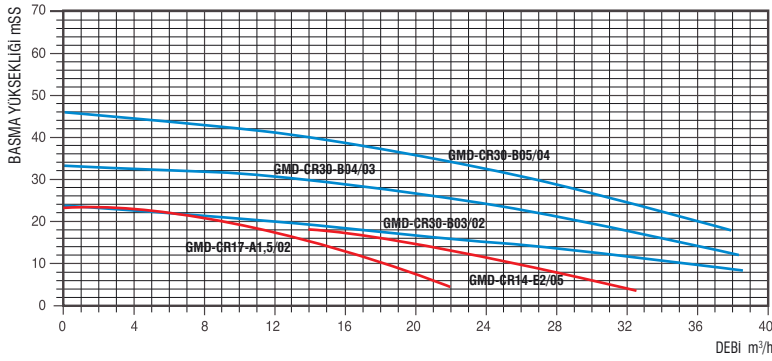

POMPA TİPİ	KADEME SAYISI	MOTOR		AMPER		BASMA YÜKSEKLİĞİ mSS												
						KAPASİTE m³/h												
						4	6	8	10	12	14	16	17	18	20	21	23	
GMD-CR14-E2/05	5	2	1,5	11,50	4,00	32,00	31,00	29,00	28,00	25,00	23,00	18,00	16,50	14,00	-	-	-	
GMD-CR17-A1,5/02	2	1,5	1,1	-	3,00	-	-	19,80	18,00	16,20	14,40	13,50	12,60	10,80	9,00	7,20	-	
GMD-CR30-B03/02	2	3	2,2	-	5,00	-	-	38,50	36,00	31,00	28,80	22,00	21,60	18,00	14,40	10,80	-	

POMPA TİPİ	KADEME SAYISI	MOTOR		AMPER		BASMA YÜKSEKLİĞİ mSS									
						KAPASİTE m³/h									
						14	18	21	24	26	28	29	31	32	34
GMD-CR30-B04/03	3	4	3	-	7,00	36,00	32,40	28,80	25,20	21,60	18,00	14,40	10,80	7,20	-

POMPA TİPİ	KADEME SAYISI	MOTOR		AMPER		BASMA YÜKSEKLİĞİ mSS									
						KAPASİTE m³/h									
						20	25	28	32	34	37	39	41	43	45
GMD-CR30-B05/04	4	5,5	4	-	9,00	36,00	32,40	28,80	25,20	21,60	18,00	14,40	10,80	7,20	-

POMPA TİPİ	MOTOR TİPİ	VOLT (V)	BOYUTLAR (mm)							AĞIRLIK (Kg)		
			A	B	Ø C	D	E	Ø F	Pompa	Motor	Toplam	
GMD-CR14-E2/05M	G095MC/02-M	220	985	510	95	2" *11 dış	475	96	6,000	14,000	20,000	
GMD-CR14-E2/05	G095MC/02-T	380	955	510	95	2" *11 dış	445	96	6,000	12,000	18,000	
GMD-CR17-A1,5/02	G095MC/1,5-T	380	839	414	95	3" *11 dış	415	134	6,100	11,000	17,100	
GMD-CR30-B03/02	G095MC/03-T	380	955	480	95	3" *11 dış	475	135	6,600	15,000	21,600	
GMD-CR30-B04/03	G 095MC/04-T	380	1115	575	95	3" *11 dış	540	135	8,700	18,000	26,400	
GMD-CR30-B05/04	G 095MC/05-T	380	1280	670	95	3" *11 dış	610	135	10,800	20,000	30,800	

## Dalgıç Pompalar



Ürün	Kod	Stand. Paket	Ağırlık Kg	Hacim m <sup>3</sup>
• GMD-CR46-C04/02 - 4 HP Tri.	<b>1631231</b>	1	<b>25,150</b>	
• GMD-CR60-D03/01 - 3 HP Tri.	<b>1631241</b>	1	<b>53,500</b>	
• GMD-CR77-E07/01 - 7,5 HP Tri.	<b>1631251</b>	1	<b>21,200</b>	
• GMD-CR46-C07/03 - 7,5 HP Tri.	<b>1631232</b>	1	<b>61,000</b>	
• GMD-CR77-E10/02 - 10 HP Tri.	<b>1631252</b>	1	<b>70,000</b>	

PERFORMANS EĞRİLERİ

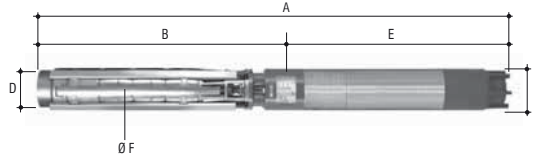
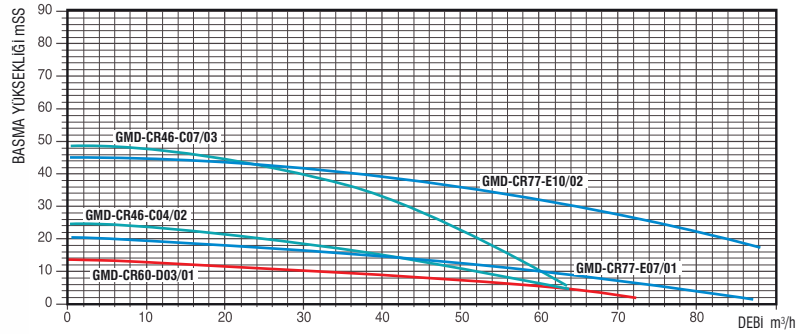

POMPA TIPI	KADEME SAYISI	MOTOR		AMPER		BASMA YÜKSEKLİĞİ mSS														
						HP	KW	II	III	KAPASİTE m³/h										
										220 V	380 V	4	5	9	10	12	15	16	18	19
GMD-CR46-C04/02	2	4	3	-	5,00	-	-	54,00	52,00	48,00	43,20	39,60	36,00	26,00	28,80	18,00	-			
GMD-CR60-D03/01	1	3	2,2	-	5,80	64,80	61,20	46,80	43,20	18,00	-	-	-	-	-	-	-			
GMD-CR77-E07/01	1	7,5	5,5	-	12,00	-	79,20	68,40	62,00	61,20	54,00	36,00	24,00	18,00	-	-	-			

POMPA TIPI	KADEME SAYISI	MOTOR		AMPER		BASMA YÜKSEKLİĞİ mSS											
						HP	KW	II	III	KAPASİTE m³/h							
										220 V	380 V	17	24	27	30	33	36
GMD-CR46-C07/03	3	7,5	5,5	-	7,00	54,00	50,50	46,80	43,20	39,60	36,00	28,80	18,00	-			

POMPA TIPI	KADEME SAYISI	MOTOR		AMPER		BASMA YÜKSEKLİĞİ mSS												
						HP	KW	II	III	KAPASİTE m³/h								
										220 V	380 V	23	27	28	29	30	33	35
GMD-CR77-E10/02	2	10,00	7,5	-	18,00	79,20	72,00	68,40	64,80	61,20	57,60	54,00	36,00	18,00	-			

POMPA TIPI	MOTOR TIPI	VOLT (V)	BOYUTLAR (mm)						AĞIRLIK (Kg)		
			A	B	Ø C	D	E	Ø F	Pompa	Motor	Toplam
GMD-CR46-C04/02	G 095MC/04	380	1049	509	95	3"-4" *11 dış	540	145	8,650	16,500	25,150
GMD-CR46-C07/03	G 145MC/07	380	1190	620	145	3"-4" *11 dış	570	145	11,500	42,000	53,500
GMD-CR60-D03/01	G0 95MC/03-T	380	875	400	95	2"-4" *11 dış	475	145	6,200	15,000	21,200
GMD-CR77-E07/01	G 145MC/07	380	1132	562	145	5" *11 dış	570	171	19,000	42,000	61,000
GMD-CR77-E10/02	G 145MC/10	380	1310	690	145	5" *11 dış	620	171	23,000	47,000	70,000

Ürün	Kod	Stand. Paket	Ağırlık Kg	Hacim m <sup>3</sup>
• GMD-CR135-G10/01-1 -10 HP Tri.	1631261	1	78,000	
• GMD-CR135-G15/01-15 HP Tri.	1631262	1	89,000	
• GMD-CR135-G25/02-1 -25 HP Tri.	1631263	1	114,000	



PERFORMANS EĞRİLERİ

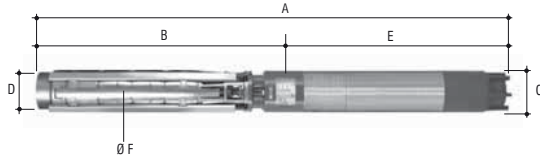
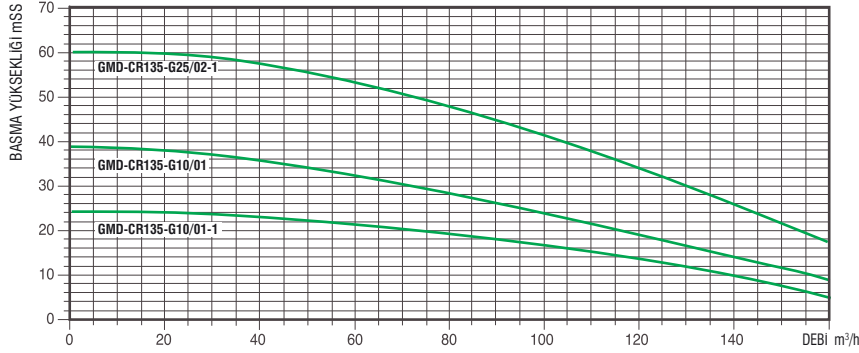

POMPA TIPI	KADEME SAYISI	MOTOR		AMPER		BASMA YÜKSEKLİĞİ mSS								
		HP	KW	II 220 V	III 380 V	7	8	13	16	17	18	19	23	24
GMD-CR135-G10/01-1	1	10	7,5		16,00	151,2	144,0	126,0	108,0	90,0	72,0	54,0	36,0	-

POMPA TIPI	KADEME SAYISI	MOTOR		AMPER		BASMA YÜKSEKLİĞİ mSS								
		HP	KW	II 220 V	III 380 V	11	17	20	22	24	27	28	36	39
GMD-CR135-G10/01	1	15	11		23,50	151,2	144,0	126,0	108,0	90,0	72,0	54,0	36,0	-

POMPA TIPI	KADEME SAYISI	MOTOR		AMPER		BASMA YÜKSEKLİĞİ mSS								
		HP	KW	II 220 V	III 380 V	21	26	32	39	43	47	50	58	59
GMD-CR135-G25/02-1	2	25	18,5		40	151,2	144,0	126,0	108,0	90,0	72,0	54,0	36,0	-

POMPA TIPI	MOTOR TIPI	VOLT (V)	BOYUTLAR (mm)						AĞIRLIK (Kg)		
			A	B	Ø C	D	E	Ø F	Pompa	Motor	Toplam
GMD-CR135-G10/01-1	G 145MC/10	380	1286	666	145	6" *11 dış	620	210	31,000	47,000	78,000
GMD-CR135-G15/01	G 145MC/15	380	1366	666	145	6" *11 dış	700	210	31,000	58,000	89,000
GMD-CR135-G25/02-1	G 145MC/25	380	1692	822	145	6" *11 dış	870	210	38,000	76,000	114,000



## Plastik Gövdeli - Ayaklı/Kazıklı Sualtı/Peyzaj Lambaları



### “Spot 14” Süs Havuzu Sualtı Aydınlatma Lambası. Tek renkli.

Süs havuzları ve peyzaj aydınlatması için tasarlanmıştır.

72 SMD LED’li; polikarbonat ampul gövdesi, epoksi PCB’si ve 1,0 m uzunluğunda 2 x 0,75’lik kablosu ve montaj ayağı/kazığı ile komple. 120°-IP68. Ayaksız lamba piyasada mevcut tüm PAR38 ampullu ürünlerde LED dönüşümü için yedek ampul olarak kullanılabilir. **Ürün Patentlidir.**

Ürün	Kod	Stand. Paket	Ağırlık Kg	Hacim m <sup>3</sup>
• 72 LED’li Beyaz - Ayaklı 24 W	<b>1651140</b>	1		
• 72 LED’li Gün Işığı - Ayaklı 24W	<b>1651141</b>	1		
• 72 LED’li Turkuvaz - Ayaklı 20 W	<b>1651142</b>	1		
• 72 LED’li Mavi - Ayaklı 20 W	<b>1651145</b>	1		
• 72 LED’li Kırmızı - Ayaklı 20 W	<b>1651144</b>	1		
• 72 LED’li Yeşil - Ayaklı 20 W	<b>1651143</b>	1		
• 72 LED’li Beyaz - Kazıklı 24 W	<b>1651140K</b>	1		
• 72 LED’li Gün Işığı - Kazıklı 24 W	<b>1651141K</b>	1		
• 72 LED’li Turkuvaz - Kazıklı 20 W	<b>1651142K</b>	1		
• 72 LED’li Mavi - Kazıklı 20 W	<b>1651143K</b>	1		
• 72 LED’li Kırmızı - Kazıklı 20 W	<b>1651144K</b>	1		
• 72 LED’li Yeşil - Kazıklı 20 W	<b>1651145K</b>	1		

### “Spot 14” Süs Havuzu Sualtı Aydınlatma Lambası. RGB renkli.

Süs havuzları ve peyzaj aydınlatması için tasarlanmıştır.

72 SMD LED’li; polikarbonat ampul gövdesi, epoksi PCB’si ve 1,0 m uzunluğunda 2 x 0,75’lik kablosu ve montaj ayağı/kazığı ile komple. Kendinden Entegreli Modellerde RGB 13, Merkezi Entegreli Modellerde RGB 16 değişik ışık modeli. Aç-kapa veya uzaktan kumanda ile programdan programa geçiş.120°-IP68. Ayaksız lamba piyasada mevcut tüm PAR38 ampullu ürünlerde LED dönüşümü için yedek ampul olarak kullanılabilir. **Ürün Patentlidir.**

Ürün	Kod	Stand. Paket	Ağırlık Kg	Hacim m <sup>3</sup>
• 72 LED’li RGB - K.Entegreli- Ayaklı 20 W	<b>1651150</b>	1		
• 72 LED’li RGB - M.Entegreli - Ayaklı 20 W	<b>1651151</b>	1		
• 72 LED’li RGB - K.Entegreli- Kazıklı 20 W	<b>1651150K</b>	1		
• 72 LED’li RGB - M.Entegreli - Kazıklı 20 W	<b>1651151K</b>	1		

## Paslanmaz Çelik Çerçeveseli - Ayaklı/Kazıklı Sualtı Lambaları

### “Spot 14” Süs Havuzu Sualtı Aydınlatma Lambası. Tek renkli.

Süs havuzları ve peyzaj aydınlatması için tasarlanmıştır.

Paslanmaz çelik çerçeveselidir. 72 SMD LED’li; polikarbonat ampul gövdesi, epoksi PCB’si ve 1,0 m uzunluğunda 2 x 0,75’lik kablosu ve montaj ayağı/kazığı ile komple. 120°-IP68. Ayaksız lamba piyasada mevcut tüm PAR38 ampullu ürünlerde LED dönüşümü için yedek ampul olarak kullanılabilir. **Ürün Patentlidir.**

Ürün	Kod	Stand. Paket	Ağırlık Kg	Hacim m <sup>3</sup>
• 72 LED’li Beyaz - Ayaklı 24 W	<b>1651140S</b>	1		
• 72 LED’li Gün Işığı - Ayaklı 24 W	<b>1651141S</b>	1		
• 72 LED’li Turkuvaz - Ayaklı 20 W	<b>1651142S</b>	1		
• 72 LED’li Mavi - Ayaklı 20 W	<b>1651143S</b>	1		
• 72 LED’li Kırmızı - Ayaklı 20 W	<b>1651144S</b>	1		
• 72 LED’li Yeşil - Ayaklı 20 W	<b>1651145S</b>	1		
• 72 LED’li Beyaz - Kazıklı 24 W	<b>1651140KS</b>	1		
• 72 LED’li Gün Işığı - Kazıklı 24 W	<b>1651141KS</b>	1		
• 72 LED’li Turkuvaz - Kazıklı 20 W	<b>1651142KS</b>	1		
• 72 LED’li Mavi - Kazıklı 20 W	<b>1651143KS</b>	1		
• 72 LED’li Kırmızı - Kazıklı 20 W	<b>1651144KS</b>	1		
• 72 LED’li Yeşil - Kazıklı 20 W	<b>1651145KS</b>	1		



### “Spot 14” Süs Havuzu Sualtı Aydınlatma Lambası. RGB renkli.

Süs havuzları ve peyzaj aydınlatması için tasarlanmıştır.

Paslanmaz çelik çerçeveselidir. 72 SMD LED’li; polikarbonat ampul gövdesi, epoksi PCB’si ve 1,0 m uzunluğunda 2 x 0,75’lik kablosu ve montaj ayağı/kazığı ile komple. Kendinden Entegreli Modellerde RGB 13, Merkezi Entegreli Modellerde RGB 16 değişik ışık modeli. Aç-kapa veya uzaktan kumanda ile programdan programa geçiş.120°- IP68. Ayaksız lamba piyasada mevcut tüm PAR38 ampullu ürünlerde LED dönüşümü için yedek ampul olarak kullanılabilir. **Ürün Patentlidir.**

Ürün	Kod	Stand. Paket	Ağırlık Kg	Hacim m <sup>3</sup>
• 72 LED’li RGB - K.Entegreli- Ayaklı 20 W	<b>1651150S</b>	1		
• 72 LED’li RGB - M.Entegreli - Ayaklı 20 W	<b>1651151S</b>	1		
• 72 LED’li RGB - K.Entegreli- Kazıklı 20 W	<b>1651150KS</b>	1		
• 72 LED’li RGB - M.Entegreli - Kazıklı 20 W	<b>1651151KS</b>	1		

## Plastik Gövdeli - Ayaklı/Kazıklı Sualtı/Peyzaj Lambaları



### “Spot 10” Süs Havuzu Sualtı Aydınlatma Lambası. Tek renkli.

Süs havuzları ve peyzaj aydınlatması için tasarlanmıştır.

Paslanmaz çelik çerçevelidir. 72 SMD LED’li; polikarbonat ampul gövdesi, epoksi PCB’si ve 1,0 m uzunluğunda 2 x 0,75’lik kablosu ve montaj ayağı/kazığı ile komple. 120°-IP68. Ayaksız lamba piyasada mevcut tüm PAR38 ampullu ürünlerde LED dönüşümü için yedek ampul olarak kullanılabilir. **Ürün Patentlidir.**

Ürün	Kod	Stand. Paket	Ağırlık Kg	Hacim m <sup>3</sup>
• 72 LED’li Beyaz - Ayaklı 11 W	<b>1651160</b>	1		
• 72 LED’li Gün Işığı - Ayaklı 11 W	<b>1651161</b>	1		
• 72 LED’li Turkuvaz - Ayaklı 8 W	<b>1651162</b>	1		
• 72 LED’li Mavi - Ayaklı 8 W	<b>1651163</b>	1		
• 72 LED’li Kırmızı - Ayaklı 8 W	<b>1651164</b>	1		
• 72 LED’li Yeşil - Ayaklı 8 W	<b>1651165</b>	1		
• 72 LED’li Beyaz - Kazıklı 11 W	<b>1651160K</b>	1		
• 72 LED’li Gün Işığı - Kazıklı 11 W	<b>1651161K</b>	1		
• 72 LED’li Turkuvaz - Kazıklı 8 W	<b>1651162K</b>	1		
• 72 LED’li Mavi - Kazıklı 8 W	<b>1651163K</b>	1		
• 72 LED’li Kırmızı - Kazıklı 8 W	<b>1651164K</b>	1		
• 72 LED’li Yeşil - Kazıklı 8 W	<b>1651165K</b>	1		

### “Spot 10” Süs Havuzu Sualtı Aydınlatma Lambası. RGB renkli.

Süs havuzları ve peyzaj aydınlatması için tasarlanmıştır.

72 SMD LED’li; polikarbonat ampul gövdesi, epoksi PCB’si ve 1,0 m uzunluğunda 2 x 0,75’lik kablosu ve montaj ayağı/kazığı ile komple. Kendinden Entegreli Modellerde RGB 13, Merkezi Entegreli Modellerde RGB 16 değişik ışık modeli. Aç-kapa veya uzaktan kumanda ile programdan programa geçiş. 120°-IP68. Ayaksız lamba piyasada mevcut tüm PAR38 ampullu ürünlerde LED dönüşümü için yedek ampul olarak kullanılabilir. **Ürün Patentlidir.**

Ürün	Kod	Stand. Paket	Ağırlık Kg	Hacim m <sup>3</sup>
• 72 LED’li RGB-K.Entegreli- Ayaklı 8 W	<b>1651170</b>	1		
• 72 LED’li RGB - M.Entegreli - Ayaklı 8 W	<b>1651171</b>	1		
• 72 LED’li RGB-K.Entegreli- Kazıklı 8 W	<b>1651170K</b>	1		
• 72 LED’li RGB - M.Entegreli - Kazıklı 8 W	<b>1651171K</b>	1		

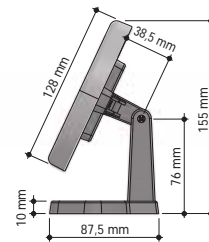

## Paslanmaz Çelik Çerçeveseli - Ayaklı/Kazıklı Sualtı Lambalar

### “SPOT 10” Süs Havuzu Sualtı Aydınlatma Lambası. Tek renkli.

Süs havuzları ve peyzaj aydınlatması için tasarlanmıştır.

Paslanmaz çelik çerçeveselidir. 72 SMD LED’li; polikarbonat ampul gövdesi, epoksi PCB’si ve 1,0 m uzunluğunda 2 x 0,75’lik kablosu ve montaj ayağı/kazığı ile komple. 120°-IP68. Ayaksız lamba piyasada mevcut tüm PAR38 ampullu ürünlerde LED dönüşümü için yedek ampul olarak kullanılabilir. **Ürün Patentlidir.**

Ürün	Kod	Stand. Paket	Ağırlık Kg	Hacim m <sup>3</sup>
• 72 LED’li Beyaz - Ayaklı 11 W	<b>1651160S</b>	1		
• 72 LED’li Gün Işığı - Ayaklı 11 W	<b>1651161S</b>	1		
• 72 LED’li Turkuvaz - Ayaklı 8 W	<b>1651162S</b>	1		
• 72 LED’li Mavi - Ayaklı 8 W	<b>1651163S</b>	1		
• 72 LED’li Kırmızı - Ayaklı 8 W	<b>1651164S</b>	1		
• 72 LED’li Yeşil - Ayaklı 8 W	<b>1651165S</b>	1		
• 72 LED’li Beyaz - Kazıklı 11 W	<b>1651160KS</b>	1		
• 72 LED’li Gün Işığı - Kazıklı 11 W	<b>1651161KS</b>	1		
• 72 LED’li Turkuvaz - Kazıklı 8 W	<b>1651162KS</b>	1		
• 72 LED’li Mavi - Kazıklı 8 W	<b>1651163KS</b>	1		
• 72 LED’li Kırmızı - Kazıklı 8 W	<b>1651164KS</b>	1		
• 72 LED’li Yeşil - Kazıklı 8 W	<b>1651165KS</b>	1		



### “Spot 10” Süs Havuzu Sualtı Aydınlatma Lambası. RGB renkli.

Süs havuzları ve peyzaj aydınlatması için tasarlanmıştır.

Paslanmaz çelik çerçeveselidir. 72 SMD LED’li; polikarbonat ampul gövdesi, epoksi PCB’si ve 1,0 m uzunluğunda 2 x 0,75’lik kablosu ve montaj ayağı/kazığı ile komple. Kendinden Entegreli Modellerde RGB 13, Merkezi Entegreli Modellerde RGB 16 değişik ışık modeli. Aç-kapa veya uzaktan kumanda ile programdan programa geçiş. 120°- IP68. Ayaksız lamba piyasada mevcut tüm PAR38 ampullu ürünlerde LED dönüşümü için yedek ampul olarak kullanılabilir. **Ürün Patentlidir.**

Ürün	Kod	Stand. Paket	Ağırlık Kg	Hacim m <sup>3</sup>
• 72 LED’li RGB-K.Entegreli- Ayaklı 8 W	<b>1651170S</b>	1		
• 72 LED’li RGB - M.Entegreli - Ayaklı 8 W	<b>1651171S</b>	1		
• 72 LED’li RGB-K.Entegreli- Kazıklı 8 W	<b>1651170KS</b>	1		
• 72 LED’li RGB - M.Entegreli - Kazıklı 8 W	<b>1651171KS</b>	1		

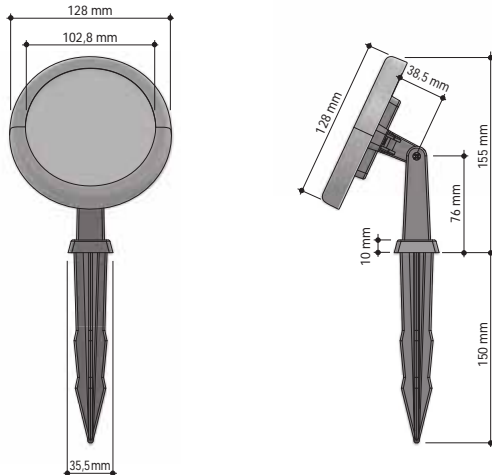



## Plastik Gövdeli - Ayaklı/Kazıklı Sualtı/Peyzaj Lambaları



### “Spot 11” Süs Havuzu Sualtı Aydınlatma Lambası. Tek renkli.

Süs havuzları ve peyzaj aydınlatması için tasarlanmıştır.

36 SMD LED’li; polikarbonat ampul gövdesi, epoksi PCB’si ve 1,0 m uzunluğunda 2 x 0,75’lik kablosu ve montaj ayağı/kazığı ile komple. 120°-IP68. Ayaksız lamba piyasada mevcut tüm PAR38 ampullu ürünlerde LED dönüşümü için yedek ampul olarak kullanılabilir. **Ürün Patentlidir.**

Ürün	Kod	Stand. Paket	Ağırlık Kg	Hacim m <sup>3</sup>
• 36 LED’li Beyaz - Ayaklı 7 W	<b>1651180</b>	1		
• 36 LED’li Gün Işığı - Ayaklı 7 W	<b>1651181</b>	1		
• 36 LED’li Turkuvaz - Ayaklı 5 W	<b>1651182</b>	1		
• 36 LED’li Mavi - Ayaklı 5 W	<b>1651183</b>	1		
• 36 LED’li Kırmızı - Ayaklı 5 W	<b>1651184</b>	1		
• 36 LED’li Yeşil - Ayaklı 5 W	<b>1651185</b>	1		
• 36 LED’li Beyaz - Kazıklı 7 W	<b>1651180K</b>	1		
• 36 LED’li Gün Işığı - Kazıklı 7 W	<b>1651181K</b>	1		
• 36 LED’li Turkuvaz - Kazıklı 5 W	<b>1651182K</b>	1		
• 36 LED’li Mavi - Kazıklı 5 W	<b>1651183K</b>	1		
• 36 LED’li Kırmızı - Kazıklı 5 W	<b>1651184K</b>	1		
• 36 LED’li Yeşil - Kazıklı 5 W	<b>1651185K</b>	1		

### “Spot 11” Süs Havuzu Sualtı Aydınlatma Lambası. RGB renkli.

Süs havuzları ve peyzaj aydınlatması için tasarlanmıştır.

72 SMD LED’li; polikarbonat ampul gövdesi, epoksi PCB’si ve 1,0 m uzunluğunda 2 x 0,75’lik kablosu ve montaj ayağı/kazığı ile komple. Kendinden Entegreli Modellerde RGB 13, Merkezi Entegreli Modellerde RGB 16 değişik ışık modeli. Aç-kapa veya uzaktan kumanda ile programdan programa geçiş.120°-IP68. Ayaksız lamba piyasada mevcut tüm PAR38 ampullu ürünlerde LED dönüşümü için yedek ampul olarak kullanılabilir. **Ürün Patentlidir.**

Ürün	Kod	Stand. Paket	Ağırlık Kg	Hacim m <sup>3</sup>
• 36 LED’li RGB-K.Entegreli- Ayaklı 5 W	<b>1651190</b>	1		
• 36 LED’li RGB - M.Entegreli - Ayaklı 5 W	<b>1651191</b>	1		
• 36 LED’li RGB-K.Entegreli- Kazıklı 5 W	<b>1651190K</b>	1		
• 36 LED’li RGB - M.Entegreli - Kazıklı 5 W	<b>1651191K</b>	1		

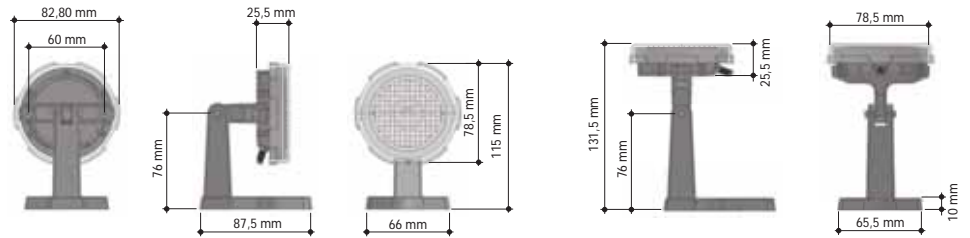

## Paslanmaz Çelik Çerçeveseli - Ayaklı/Kazıklı Sualtı Lambaları

### “Spot 11” Süs Havuzu Sualtı Aydınlatma Lambası. Tek renkli.

Süs havuzları ve peyzaj aydınlatması için tasarlanmıştır.

Paslanmaz çelik çerçeveselidir. 36 SMD LED’li; polikarbonat ampul gövdesi, epoksi PCB’si ve 1,0 m uzunluğunda 2 x 0,75’lik kablosu ve montaj ayağı/kazığı ile komple. 120°-IP68. Ayaksız lamba piyasada mevcut tüm PAR38 ampullu ürünlerde LED dönüşümü için yedek ampul olarak kullanılabilir. **Ürün Patentlidir.**

Ürün	Kod	Stand. Paket	Ağırlık Kg	Hacim m <sup>3</sup>
• 36 LED’li Beyaz - Ayaklı 7 W	<b>1651180S</b>	1		
• 36 LED’li Gün Işığı - Ayaklı 7 W	<b>1651181S</b>	1		
• 36 LED’li Turkuvaz - Ayaklı 5 W	<b>1651182S</b>	1		
• 36 LED’li Mavi - Ayaklı 5 W	<b>1651183S</b>	1		
• 36 LED’li Kırmızı - Ayaklı 5 W	<b>1651184S</b>	1		
• 36 LED’li Yeşil - Ayaklı 5 W	<b>1651185S</b>	1		
• 36 LED’li Beyaz - Kazıklı 7 W	<b>1651180KS</b>	1		
• 36 LED’li Gün Işığı - Kazıklı 7 W	<b>1651181KS</b>	1		
• 36 LED’li Turkuvaz - Kazıklı 5 W	<b>1651182KS</b>	1		
• 36 LED’li Mavi - Kazıklı 5 W	<b>1651183KS</b>	1		
• 36 LED’li Kırmızı - Kazıklı 5 W	<b>1651184KS</b>	1		
• 36 LED’li Yeşil - Kazıklı 5 W	<b>1651185KS</b>	1		



### “Spot 11” Süs Havuzu Sualtı Aydınlatma Lambası. RGB renkli.

Süs havuzları ve peyzaj aydınlatması için tasarlanmıştır.

Paslanmaz çelik çerçeveselidir. 72 SMD LED’li; polikarbonat ampul gövdesi, epoksi PCB’si ve 1,0 m uzunluğunda 2 x 0,75’lik kablosu ve montaj ayağı/kazığı ile komple. Kendinden Entegreli Modellerde RGB 13, Merkezi Entegreli Modellerde RGB 16 değişik ışık modeli. Aç-kapa veya uzaktan kumanda ile programdan programa geçiş.120°- IP68. Ayaksız lamba piyasada mevcut tüm PAR38 ampullu ürünlerde LED dönüşümü için yedek ampul olarak kullanılabilir. **Ürün Patentlidir.**

Ürün	Kod	Stand. Paket	Ağırlık Kg	Hacim m <sup>3</sup>
• 36 LED’li RGB-K.Entegreli- Ayaklı 5 W	<b>1651190S</b>	1		
• 36 LED’li RGB - M.Entegreli - Ayaklı 5 W	<b>1651191S</b>	1		
• 36 LED’li RGB-K.Entegreli- Kazıklı 5 W	<b>1651190KS</b>	1		
• 36 LED’li RGB - M.Entegreli - Kazıklı 5 W	<b>1651191KS</b>	1		

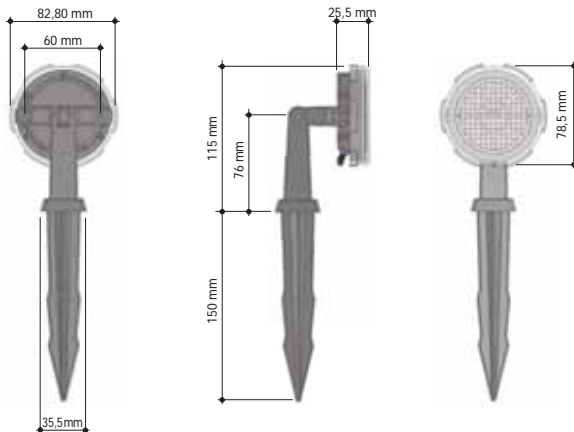

## Paslanmaz Çelik Gövdeli - P.Ç. Ayaklı Sualtı Lambaları



Stainless Steel Foot

### "SPOT 12" Süs Havuzu Sualtı Aydınlatma Lambası. Tek renkli.

Süs havuzları ve peyzaj aydınlatmasında kullanılmak üzere tasarlanmıştır. Paslanmaz çelik lamba gövdesi, 3 adet Power LED'li; 1,0 m uzunluğunda 2 x 0,75'lik kablosu ile komplemdir. Işık dağılıma açısı 30°'dir. Lamba, 2 m nominal derinlikte IP68 koruma derecesine uygundur.

Ürün	Kod	Stand. Paket	Ağırlık Kg	Hacim m <sup>3</sup>
• 3 LED'li Beyaz - AISI 304 - 9 W	<b>16631SF</b>	1		
• 3 LED'li Gün Işığı - AISI 304 - 9 W	<b>16633SF</b>	1		

**Not:** Yukarıdaki lambaların AISI 316 talep edilmesi halinde mevcut Kodun yanına "01" kodu ilave edilmelidir. Fiyatlar %20 zamlı düşünülmelidir.

**Not:** Plastik ayaklı modeller için mevcut kodun yanına "PF" ekleyin, yani 16631PF

**Not:** Kazıklı modeller için mevcut kodun yanına "K" ekleyin, yani 16631K



"SPOT 12" with Plastic Foot

### "SPOT 12" Süs Havuzu Sualtı Aydınlatma Lambası. RGB renkli.

Süs havuzları ve peyzaj aydınlatmasında kullanılmak üzere tasarlanmıştır. Paslanmaz çelik lamba gövdesi, 3 adet Power LED'li; 1,0 m uzunluğunda 2 x 0,75'lik kablosu ile komplemdir. Kendinden entegreli modellerde RGB 13, Merkezi Entegreli modellerde RGB 16 değişik ışık modeli. Işık dağılıma açısı 30°'dir. Lamba, 2 m nominal derinlikte IP68 koruma derecesine uygundur

Ürün	Kod	Stand. Paket	Ağırlık Kg
• 3 LED'li RGB - K. Entegreli - AISI 304 - 6 W	<b>16635SF</b>	1	
• 3 LED'li RGB - M. Entegreli - AISI 304 - 6 W	<b>16636SF</b>	1	

**Not:** Yukarıdaki lambaların AISI 316 talep edilmesi halinde mevcut Kodun yanına "01" kodu ilave edilmelidir. Fiyatlar %20 zamlı düşünülmelidir.

**Not:** Plastik ayaklı modeller için mevcut kodun yanına "PF" ekleyin, yani 16631PF

**Not:** Kazıklı modeller için mevcut kodun yanına "K" ekleyin, yani 16631K



"SPOT 12" with Spike

### "SPOT 12" Süs Havuzu Sualtı Aydınlatma Lamba Ayakları.

Ürün	Kod	Stand. Paket	Ağırlık Kg	Hacim m <sup>3</sup>
• AISI 304 Kalite Lamba Ayak + Gövde Bağlantı Seti	<b>1663003</b>	1		
• AISI 316 Kalite Lamba Ayak + Gövde Bağlantı Seti	<b>1663002</b>	1		

## Paslanmaz Çelik Gövdeli - P.Ç. Ayaklı Sualtı Lambaları

### “SPOT 13” Süs Havuzu Sualtı Aydınlatma Lambası. Tek renkli.

Süs havuzları ve peyzaj aydınlatmasında kullanılmak üzere tasarlanmıştır. Paslanmaz çelik lamba gövdesi, 6 adet Power LED’li; 1,0 m uzunluğunda 2 x 0,75’lik kablosu ile kompledir. Işık dağılıma açısı 30°’dir. Lamba, 2 m nominal derinlikte IP68 koruma derecesine uygundur.

Ürün	Kod	Stand. Paket	Ağırlık Kg
• 6 Power LED’li Beyaz - AISI 304 - 15 W	<b>16651SF</b>	1	
• 6 Power LED’li Gün Işığı - AISI 304- 15 W	<b>16653SF</b>	1	

**Not:** Yukarıdaki lambaların AISI 316 talep edilmesi halinde mevcut Kodun yanına “01” kodu ilave edilmelidir. Fiyatlar %20 zamlı düşünülmelidir.

**Not:** Plastik ayaklı modeller için mevcut kodun yanına “PF” ekleyin, yani 16631PF

**Not:** Kazıklı modeller için mevcut kodun yanına “K” ekleyin, yani 16631K



Stainless Steel Foot

### “SPOT 13” Süs Havuzu Sualtı Aydınlatma Lambası. RGB renkli.

Süs havuzları ve peyzaj aydınlatmasında kullanılmak üzere tasarlanmıştır. Paslanmaz çelik lamba gövdesi, 6 adet Power LED’li; 1,0 m uzunluğunda 2 x 0,75’lik kablosu ile kompledir. Kendinden entegreli modellerde RGB 13, Merkezi Entegreli modellerde RGB 16 değişik ışık modeli. Işık dağılıma açısı 30°’dir. Lamba, 2 m nominal derinlikte IP68 koruma derecesine uygundur.

Ürün	Kod	Stand. Paket	Ağırlık Kg
• 6 LED’li RGB - K. Entegreli - AISI 304 - 13 W	<b>16655SF</b>	1	
• 6 LED’li RGB - M. Entegreli - AISI 304 - 13 W	<b>16656SF</b>	1	

**Not:** Yukarıdaki lambaların AISI 316 talep edilmesi halinde mevcut Kodun yanına “01” kodu ilave edilmelidir. Fiyatlar %20 zamlı düşünülmelidir.

**Not:** Plastik ayaklı modeller için mevcut kodun yanına “PF” ekleyin, yani 16631PF

**Not:** Kazıklı modeller için mevcut kodun yanına “K” ekleyin, yani 16631K



“SPOT 13” with Plastic Foot

### “SPOT 13” Süs Havuzu Sualtı Aydınlatma Lamba Ayakları.

Ürün	Kod	Stand. Paket	Ağırlık Kg
• AISI 304 Kalite Lamba Ayak+Gövde Bağlantı Seti	<b>1665002</b>	1	
• AISI 316 Kalite Lamba Ayak+Gövde Bağlantı Seti	<b>1665002SS</b>	1	



“SPOT 13” with Spike



## Masif Paslanmaz Çelik Gövde - Sualtı Lambaları

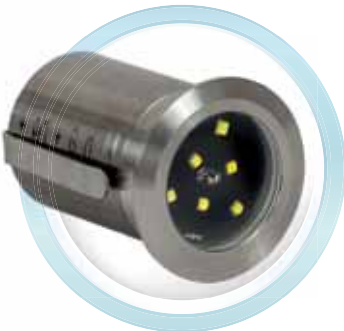

### Sualtı Aydınlatma Lambası Paslanmaz Çelik Gövde Tek Renk

AISI 304 kalite paslanmaz çelikten imal edilmiştir. Boru tipi. Özel şeffaf reçine dolgulu, epoksi PCB ve 1 m uzunluğunda 2 x 1,5 kablo ile komple. Lamba, 32 mm, 40 mm, 50 mm veya 63 mm PN10 boru içine sıkı bir şekilde monte edilir. 2 yıl sızdırmazlık garantisi. AISI 316 talep edilmesi halinde mevcut Kodun yanına "01" kodu ilave edilmelidir. Fiyatlar %20 zamlı düşünülmelidir.

Ürün	Kod	Stand. Paket	Ağırlık Kg	Hacim m <sup>3</sup>
<b>Microchrome Ø32 mm boru gövdesi</b>				
• 3 LED Beyaz - 4 W	<b>16670</b>	1		
• 3 LED Güneşli - 4 W	<b>16671</b>	1		
<b>Mini Chrome Ø40 mm boru gövdesi</b>				
• 3 LED Beyaz - 4 W	<b>16680</b>	1		
• 3 LED Güneşli - 4 W	<b>16681</b>	1		
<b>Midi Chrome Ø50 mm boru gövdesi</b>				
• 6 LED Beyaz - 6 W	<b>16690</b>	1		
• 6 LED Güneşli - 6 W	<b>16691</b>	1		
<b>Maxi Chrome Ø63 mm boru gövdesi</b>				
• 6 LED Beyaz - 6 W	<b>16760</b>	1		
• 6 LED Daylight - 6 W	<b>16761</b>	1		

### Sualtı Aydınlatma Lambası Paslanmaz Çelik Gövde RGB

Kendinden Entegreli Modellerde RGB 13, Merkezi Entegreli Modellerde RGB 16 değişik ışık modeli. Aç-kapa veya uzaktan kumanda ile programdan programa geçiş.

Ürün	Kod	Stand. Paket	Ağırlık Kg	Hacim m <sup>3</sup>
<b>Microchrome Ø32 mm boru gövdesi</b>				
• 3 LED RGB - K. Entegreli - 4 W	<b>16676</b>	1		
• 3 LED RGB - M. Entegreli - 4 W	<b>16677</b>	1		
<b>Mini Chrome Ø40 mm boru gövdesi</b>				
• 3 LED RGB - K. Entegreli - 4 W	<b>16686</b>	1		
• 3 LED RGB - M. Entegreli - 4 W	<b>16687</b>	1		
<b>Midi Chrome Ø50 mm boru gövdesi</b>				
• 6 LED RGB - K. Entegreli - 6 W	<b>16696</b>	1		
• 6 LED RGB - M. Entegreli - 6 W	<b>16697</b>	1		
<b>Maxi Chrome Ø63 mm boru gövdesi</b>				
• 6 LED RGB - K. Entegreli - 6 W	<b>16766</b>	1		
• 6 LED RGB - M. Entegreli - 6 W	<b>16767</b>	1		

## Plastik Gövdeli - Ayaklı Sualtı Lambaları

### “SPOT 01”

PAR38, 150 W veya 120 W/24 V plastik gövdeli, ayaklı süs havuzu lambası. Çift kablo rakorlu, renkli lens takılabilir.

Ürün	Kod	Stand. Paket	Ağırlık Kg	Hacim m <sup>3</sup>
•	<b>05021</b>	1		
• Aynısı, Paslanmaz çelik çerçeveli	<b>05021SF</b>	1		



### “SPOT 01”

Rainbow 9 PAR38 RGB Power LED ampullü, plastik gövdeli, ayaklı süs havuzu lambası. Merkezi entegreli. Çift kablo rakorlu. Mercek dahil.

Ürün	Kod	Stand. Paket	Ağırlık Kg	Hacim m <sup>3</sup>
• 72 SMD LED Beyaz - 11W	<b>160210</b>	1		
• 72 SMD LED Güneşli - 11W	<b>160213</b>	1		
• 72 SMD LED RGB - M. Entegreli - 8 W	<b>160211</b>	1		
• 72 SMD LED RGB - K. Entegreli - 8 W	<b>160212</b>	1		
• Aynısı, Paslanmaz çelik çerçeveli - 8 W	<b>160212SF</b>	1		

Ps: Yukarıdaki lambaların AISI 316 talep edilmesi halinde mevcut Kodun yanına “SF” kodu ilave edilmelidir.

### “SPOT 02”

50 W / 12 V ısıya dayanıklı özel plastik gövdeli, ayaklı süs havuzu lambası.

Ürün	Kod	Stand. Paket	Ağırlık Kg	Hacim m <sup>3</sup>
• Tek kablo rakorlu. Arkadan çıkışlı.	<b>05022</b>	4		
• Aynısı, Paslanmaz çelik çerçeveli	<b>05022C</b>	4		



### “SPOT 02”

Rainbow 36 Round RGB LED ampullü, plastik gövdeli, ayaklı süs havuzu lambası.

Ürün	Kod	Stand. Paket	Ağırlık Kg	Hacim m <sup>3</sup>
• 36 SMD LED Beyaz - 7 W	<b>160220</b>	4		
• 36 SMD LED Güneşli - 7 W	<b>160223</b>	4		
• 36 SMD LED RGB - M. Entegreli - 6 W	<b>160221</b>	4		
• 36 SMD LED RGB - K. Entegreli - 6 W	<b>160222</b>	4		



Not: RGB LED Süs Havuzu Lambaları Kumanda Panelleri ve diğer alternatifler için, lütfen 5. bölüm “Mini LED Ampuller” kısmına bakınız.

Not: Yukarıdaki lambaların AISI 316 talep edilmesi halinde mevcut Kodun yanına “C” kodu ilave edilmelidir.

## Stainless Steel Body - Footed Underwater Lights



“**SPOT 06**” Rainbow RGB Power LED ampullü, AISI 304 kalite paslanmaz çelik gövdeli, plastik ayaklı süs havuzu lambası. Tek kablo rakorlu, arkadan çıkışlı. Merkezi entegreli. 50 cm kablodur.

Ürün	Kod	Stand. Paket	Ağırlık Kg	Hacim m <sup>3</sup>
• Rainbow 6, 6 Güç LED'i, K. Entegreli	<b>16427</b>	1		
• Rainbow 6, 6 Güç LED'i, M. Entegreli	<b>16428</b>	1		

**Ps:** If AISI 316 of the above lamps is requested, the code “01” should be added next to the existing code. Prices should be considered with a 20% increase.

**Ps:** Please ask code and price for single color white or daylight.



“**SPOT 07**” Rainbow RGB Power LED ampullü, AISI 304 kalite paslanmaz çelik gövdeli, plastik ayaklı süs havuzu lambası. Tek kablo rakorlu, arkadan çıkışlı. Merkezi entegreli. 50 cm kablodur.

Ürün	Kod	Stand. Paket	Ağırlık Kg	Hacim m <sup>3</sup>
• Rainbow 9, 9 6 Güç LED'i, K. Entegreli	<b>16457</b>	1		
• Rainbow 9, 9 Güç LED'i, M. Entegreli	<b>16458</b>	1		
• Rainbow 18, 18 6 Güç LED'i, K. Entegreli	<b>164367</b>	1		
• Rainbow 18, 18 Güç LED'i, M. Entegreli	<b>164368</b>			
• Rainbow 27, 27 6 Güç LED'i, K. Entegreli	<b>16467</b>			
• Rainbow 27, 27 Güç LED'i, M. Entegreli	<b>16468</b>			
Paslanmaz Çelik Ayak Opsiyoneldir.				

**Ps:** If AISI 316 of the above lamps is requested, the code “01” should be added next to the existing code. Prices should be considered with a 20% increase.

**Ps:** Please ask code and price for single color white or daylight.

## Stainless Steel Body - Underwater Lights with Fountain Nozzles



“**SPOT 05**” Underwater light to be coupled with fountain nozzles. 304 quality stainless steel body and single union. 15° light angle with Power LED. Different Adaptors are used for different size nozzles (for exp. 1”, 1,5”, 2”). For this reason nozzles diameter should be mentioned during the order. (Nozzles are NOT included to the price). 13 different light models are available. With 50 cm Cable.

Ürün	Kod	Stand. Paket	Ağırlık Kg	Hacim m <sup>3</sup>
• 18 Güç LED'i, K. Entegreli	<b>165327</b>	1		
• 18 Güç LED'i, M. Entegreli	<b>165328</b>	1		

**Ps:** If AISI 316 of the above lamps is requested, the code “01” should be added next to the existing code. Prices should be considered with a 20% increase.

**Ps:** Please ask code and price for single color white or daylight.



“**SPOT 06-K**” Parmak fıskiye nozulu ile kombine bir lambadır. 304 kalite paslanmaz çelik gövdeli ve tek rakorludur. Ayrıca fıskiye (Ø10 mm) alt bağlantısı mafsalı ve ayar vanalı (1/2” veya 1”) olup, Power LED’li Ilık açısı 150’dir. Merkezi kumanda paneli ile kontrol edilen 13 değişik ışık modeli mevcuttur. 50 cm kablodur.

Ürün	Kod	Stand. Paket	Ağırlık Kg	Hacim m <sup>3</sup>
• 6 Güç LED, 1”- K. Entegreli	<b>16432F17</b>	1		
• 6 Güç LED, 1”- M. Entegreli	<b>16432F18</b>	1		
• 9 Güç LED, 1”- K. Entegreli	<b>16432F27</b>	1		
• 9 Güç LED, 1”- M. Entegreli	<b>16432F28</b>	1		

**Ps:** 1- Regarding control panel and other options of RGB LED fountain light, please have a look at relevant section to “RGB LED Bulbs Control Panels”

2- All the lights mentioned above can be 1, 1,5 and 2 m cable length. Please ask price.

**Ps:** Please ask code and price for single color white or daylight.

**Ps:** If AISI 316 of the above lamps is requested, the code “01” should be added next to the existing code. Prices should be considered with a 20% increase.

## Paslanmaz Çelik Gövdeli - Fiskiyeli Sualtı Lambaları

### “SPOT 09-K”

Kaynak fiskiye nozulu ile kombine bir lambadır. 304 kalite paslanmaz çelik gövdeli ve tek rakorludur. Ayrıca fiskiye (Ø10 mm) alt bağlantısı mafsallı ve ayar vanalı (1/2” ve 1”) olup, Power LED’li ışık açısı 150’dir. Merkezi kumanda paneli ile kontrol edilen 13 değişik ışık modeli mevcuttur. 50 cm kabloludur.



Ürün	Kod	Stand. Paket	Ağırlık Kg	Hacim m <sup>3</sup>
• 6 Güç LED’i, 1” Fiskiyeli - K. Entegreli	<b>16433F17</b>	1		
• 6 Güç LED’i, 1” Fiskiyeli - M. Entegreli	<b>16433F18</b>	1		
• 9 Güç LED’i, 1” Fiskiyeli - K. Entegreli	<b>16433F27</b>	1		
• 9 Güç LED’i, 1” Fiskiyeli - M. Entegreli	<b>16433F28</b>	1		

**Ps:** 1- Regarding control panel and other options of RGB LED fountain light, please have a look at relevant section to "RGB LED Bulbs Control Panels"

2- All the lights mentioned above can be 1, 1,5 and 2 m cable length. Please ask price.

**Ps:** Please ask code and price for single color white or daylight.

**Ps:** If AISI 316 of the above lamps is requested, the code "01" should be added next to the existing code. Prices should be considered with a 20% increase.

## Paslanmaz Çelik Lamba Ayakları

Tüm paslanmaz çelik gövdeli lambalar için kullanılabilir.

Ürün	Kod	Stand. Paket	Ağırlık Kg	Hacim m <sup>3</sup>
• Single	<b>16431Y015</b>	1		
• Double	<b>16431Y025</b>	1		



## Kuru Havuz Sistemleri

Beton veya polyster bir hazne üzerine yürüyüş zemini ile hemzemin olmak üzere tasarlanan kuru yüzeyle fiskiye + lamba kombinasyonları için tasarlanmış 304 kalite paslanmaz çelik, sökülebilir kapak ve çerçevesinden oluşur. Lamba yuvaları SPOT 06 için tasarlanmıştır. Fiskiye deliği Max. 2” fiskiyeler içindir. Talep üzerine farklı tasarımlar yapılabilir.

Ürün	Kod	Stand. Paket	Ağırlık Kg	Hacim m <sup>3</sup>
• 300 x 300 mm	<b>16433DF1</b>	1		
• 400 x 400 mm	<b>16433DF2</b>	1		
• 500 x 500 mm	<b>16433DF3</b>	1		

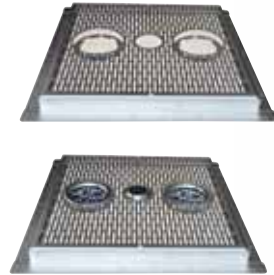

### Not:

1- RGB LED Süs Havuzu Lambaları Kumanda Panelleri ve diğer alternatifler için, lütfen 5. bölüm "RGB LED Ampuller Kumanda Panoları" kısmına bakınız.

2- Yukarıdaki tüm lambalar sipariş üzerine "ÇİFT RAKORLU" olarak imal edilebilir ve seri bağlanabilir.

3- Yukarıdaki tüm lambalar sipariş üzerine 1, 1,5 ve 2 m kablolu olarak imal edilebilir. Lütfen fiyat sorunuz.



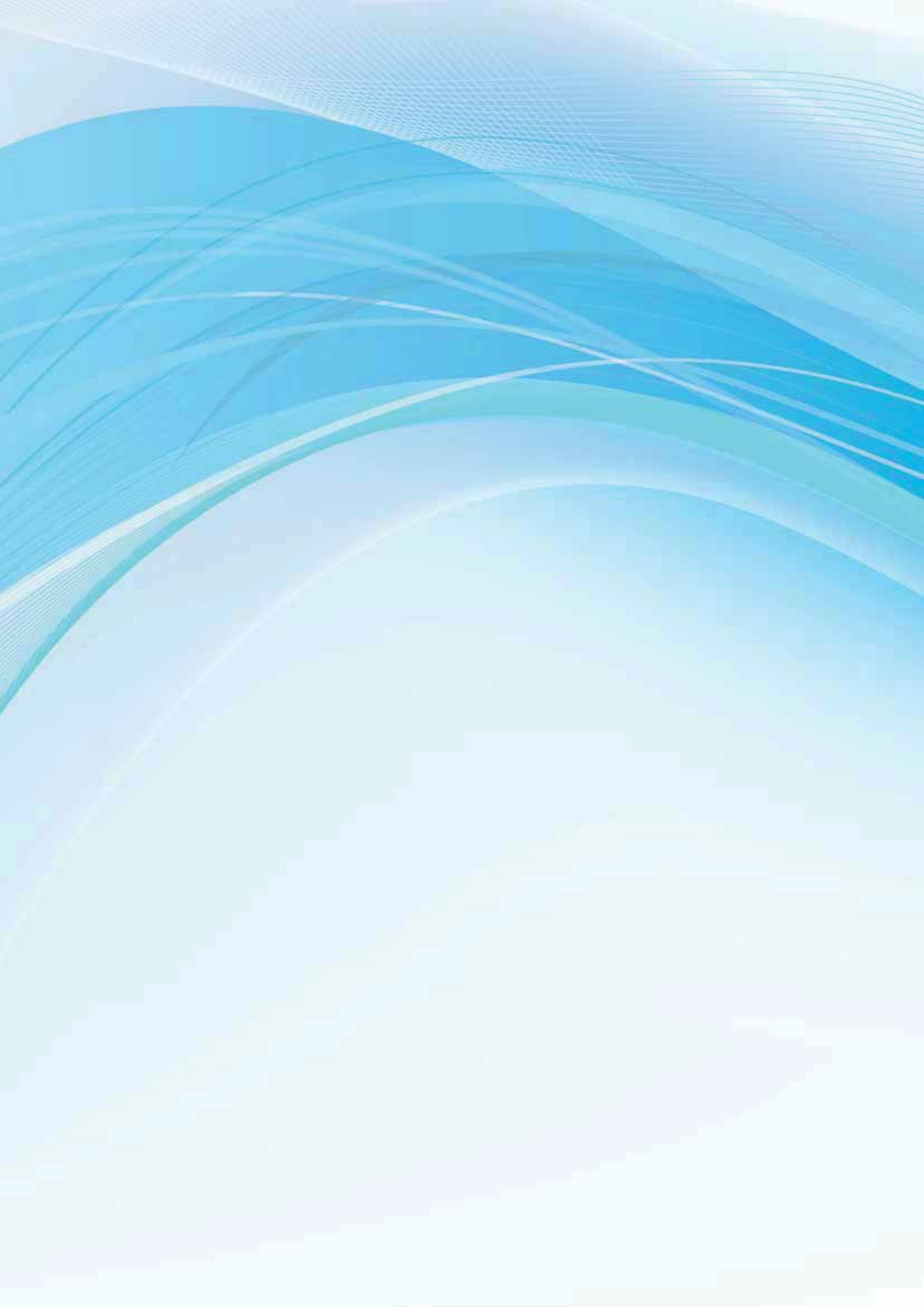

# PROFİTİBİLİTE



17

Kolay Havuz Çözümleri &  
Havuz Yapı Malzemeleri

353



## Skimmer'li - Liner Havuz Merdivenleri

**Gemaş Ankastre Liner Havuz Merdiveni.** Polyesterden mamul, ahşap takviyelidir. Liner kaplama sızdırmaz bağlantısı için; gizleme kapaklı, özel PVC flanş ile kompledir. Basamaklar kaymaz yüzeylidir.



17401



17402



17403

Ürün	Kod	Stand. Paket	Ağırlık Kg	Hacim m <sup>3</sup>
• l: 227 cm w: 152 cm h: 151,5 cm Radius'lu havuzlar içindir. Masaj veya karşı akıntı sistemi montaj imkanı vardır.	17401	1		
• l: 184 cm w: 106 cm h: 104,5 cm Düz kenarlı havuzlar içindir.	17402	1		
• Masaj Koltuklu Merdiven l: 184 cm w: 106 cm h: 104,5 cm	17403	1		



2 x Masaj stasyonu  
1 x Karşı Akıntı

Masaj Koltuklu niş Merdiveni  
Kompozit Deck

## PVC Liner Tamir Setleri

**Liner Tamir Seti.** 30 ml. Su altı tamiri için kullanılabilir.

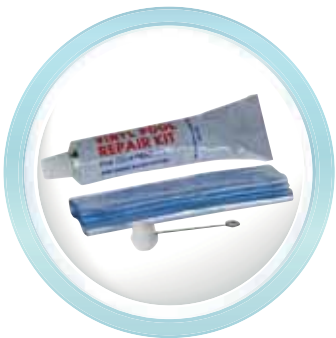

Ürün	Kod	Stand. Paket	Ağırlık Kg	Hacim m <sup>3</sup>
	17211		0,116	

## Havuz İçi İzolasyon Malzemeleri

**Gemaş Havuz İçi İzolasyon Malzemesi.** Yüzme ve süs havuzlarında geçirimsizlik sağlanmasında kullanılır. Tam elastik, UV filtrelili, çimento katkılı, çift komponentli su yalıtımı.

Ürün	Kod	Stand. Paket	Ağırlık Kg	Hacim m <sup>3</sup>
• Gemaş PL207, 10 kg sıvı + 20 kg toz - Gri	<b>17310</b>	1	30,000	
• Gemaş PL207, 10 kg sıvı + 20 kg toz - Beyaz	<b>17311</b>	1	30,000	



**Gemaş Pah Bandı ve Yapıştırıcısı.** Havuz duvar ve taban birleşim yerlerinde, statik hareketlilik olan kırılmalı çatlakların kapatılmasında kullanılır. 0,15 x 100 m. ebatlarında rulo/adet fiyatı. Yapıştırıcı ortalama sarfiyatı 1.65 - 2.75 kg/m<sup>2</sup>

Ürün	Kod	Stand. Paket	Ağırlık Kg	Hacim m <sup>3</sup>
• Gemaş Pah Bandı	<b>17312</b>	4		
• Gemaş PL05N-01 Yapıştırıcı, 10 kg	<b>17313</b>	1	10,000	
• Gemaş PL05N-01 Yapıştırıcı, 20 kg	<b>17314</b>	1	20,000	

**Gemaş Beton Su Yalıtımı Astarı.** Betonarme ve flap üzeri boya öncesi astar olarak kullanılır. Ortalama sarfiyat 800 - 1000 gr/m<sup>2</sup> olarak kullanılır.

Ürün	Kod	Stand. Paket	Ağırlık Kg	Hacim m <sup>3</sup>
Gemaş PL302, 20 kg sıvı + 6 kg toz	<b>17315</b>	1	26,000	

**Gemaş Şok Su Kesici Beton Katkısı.** Sızmakta olan basınçlı suların durdurulmasında kullanılır. Su kaçaklarına karşı tampon yapmak için yüzey durumuna, uygulama kalınlığına, dökülme ve boşluk gibi kayıplara göre sarfiyat değişir. En uygun karışım oranı, işlenebilirlik ve priz süresi için deneme karışımları yapılması önerilir. Yaş sistem püskürtme betonlar için genel olarak tek seferde uygulanacak 20 cm kalınlığındaki tabakalar için bağlayıcı ağırlığının %3'ü ile %6'sı arası kadar kullanılması önerilir.

Ürün	Kod	Stand. Paket	Ağırlık Kg	Hacim m <sup>3</sup>
• Gemaş BK03, 1 kg	<b>17316</b>	1	1,000	
• Gemaş BK03, 5 kg	<b>17317</b>	1	5,000	

## Havuz Boyaları

**Gemaş Havuz Boyası.** Doğal yüzme havuzlarında, Süs havuzlarında, Termal havuzlarda (Max. 70° sıcaklığa kadar), balık yetiştirme havuzlarında, içme suyu depolarında, göletlerde, barajlarda, su kanallarında, su tanklarında kullanılır. Sarfiyat yüzey durumuna, uygulama kalınlığına, dökülme ve boşluk durumlarına göre değişir. İlk katta 200 gr/m<sup>2</sup>, ikinci katta 200 gr/m<sup>2</sup>. Betonarme yüzeylerde Su Yalıtım Astar katından sonra uygulanır.

Ürün	Kod	Stand. Paket	Ağırlık Kg	Hacim m <sup>3</sup>
Gemaş Havuz Boyası, 20 kg	<b>17318</b>	1	20,000	





## Porselen Havuz Tutamağı ve Kaymazı - Pötikare Desen

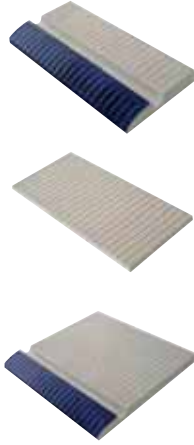

Ürün	Kod	Stand. Paket	Ağırlık Kg	Hacim m <sup>3</sup>
• 12,2 x 24,5 x 2 cm Tutamak	<b>1711AP</b>			
• 12,2 x 24,5 x 0,9 cm Kaymaz	<b>1712AP</b>			
• 24,5 x 24,5 x 2 cm Kare Tutamak	<b>1714P</b>			
• 12 x 12 cm Tutamak ç Köşe	<b>1711CI1</b>			
• 24,5 x 24,5 cm Kare Tutamak	<b>17141</b>			
• 24,5 x 24,5 cm Tutamak ç Köşe	<b>1714CI1</b>			
• 12 x 12 x 0,9 cm ç Köfle Kaymaz	<b>1711C01</b>			
• 12 x 12 cm Tutamak Dış Köşe	<b>1714</b>			
• 24,5 x 24,5 cm Tutamak Dış Köşe	<b>1714C01</b>			
• 12 x 12 x 0,9 cm Kaymaz Dış Köşe	<b>1712C01</b>			

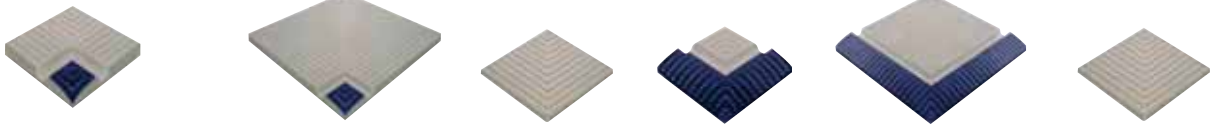

## Porselen Havuz Tutamağı ve Kaymazı - Çizgili Desen

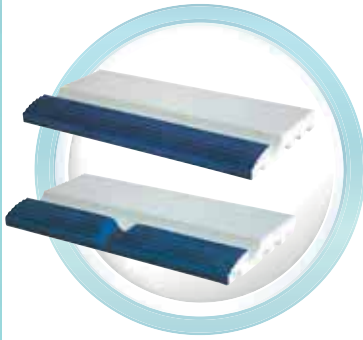

Ürün	Kod	Stand. Paket	Ağırlık Kg	Hacim m <sup>3</sup>
• 12,2 x 24,5 x 2 cm Tutamak	<b>1711A</b>		11,050	0,008
• 12,2 x 24,5 x 1,5 cm Kaymaz	<b>1712</b>		12,840	0,008
• 12,2 x 24,5 x 0,8 cm Merdiven Kaymaz	<b>1713</b>		12,696	0,007
• 12,2 x 24,5 x 0,8 cm Kaymaz	<b>1712A</b>		9,346	0,007
• 24,5 x 24,5 x 2 cm Kare Tutamak	<b>1714</b>			
• 24,5 x 24,5 x 0,8 cm Kare Kaymaz	<b>1715</b>			
• Tutamak ç Köşe (1711 için)	<b>1711CI</b>		11,376	0,008
• Tutamak Dış Köşe (1711 için)	<b>1711CO</b>		11,376	0,008
• Kaymaz ç Köşe (1712 için)	<b>1712CI</b>		10,100	0,008
• Kaymaz Dış Köşe (1712 için)	<b>1712CO</b>		10,100	0,008
• Tutamak ç Köşe (1714 için)	<b>1714CI</b>			
• Tutamak Dış Köşe (1714 için)	<b>1714CO</b>			
• Kaymaz Köşe (1715 için)	<b>1715C</b>			

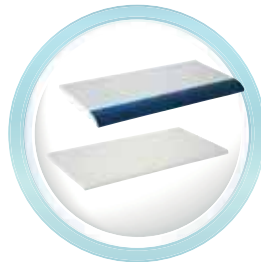

1713 - 1712A

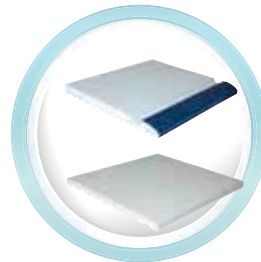

1714 - 1715

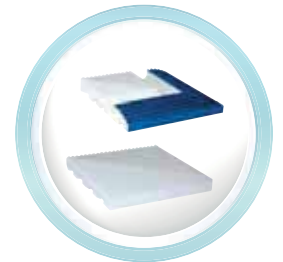

1711CO - 1712CO

## Havuz İç Kaplama - Cam Mozaikler

**Gemaş Cam Mozaik.** (Tüm Cam Mozaikler kağıtlıdır.)

Ürün	Kod	Stand. Paket	Ağırlık Kg	Hacim m <sup>3</sup>
• KSMS-01 Püskürtme Turkuvaz 38x38 mm	<b>17062</b>			
• KSMS-01 Püskürtme Mavi 38x38 mm	<b>17061</b>			
• KSMS-01 Püskürtme Turkuvaz 25x25 mm	<b>17041</b>			
• KSMS-02 Püskürtme Mavi 25x25 mm	<b>17031</b>			
• MIX-13 Karışık Mavi 25x25 mm	<b>17011</b>			
• MIX-15 Karışık Mavi + Beyaz 25x25 mm	<b>17051</b>			
• File Farkı				



38 x 38 KSMS-01



38 x 38 KSMS-02



25 x 25 KSMS-01



25 x 25 KSMS-02



25 x 25 MIX-13



25 x 25 MIX-15

## Sızdırmazlık Malzemeleri

**Amerikan "FIX A LEAK" Sızdırmazlık Kimyasalı.** Su dolu havuzlarda gövde veya tesisattaki sızıntıları durdurmak için kullanılır. Havuz veya masaj havuzunun konstrüksiyon malzemesi ne olursa olsun; beton, fiberglas, akrilik, ahşap vs., başarıyla uygulanmaktadır. Ayrıca PVC, ABS, poliplastikler, bakır, çelik vs. gibi tesisat malzemeleri ile kullanılmasında da hiç bir problem yaşanmaz. 1 şişe Fix A Leak 100 m<sup>3</sup>'e kadar havuz için kullanılabilir. 1 şişenin uygulanabileceği minimum su hacmi 2 m<sup>3</sup>'tür. Daha konsantre kullanım gerekirse havuz suyu uygulamayı müteakip bofaltımalıdır. Detaylı bilgi için Kullanım Talimatı isteyiniz.



Ürün	Kod	Stand. Paket	Ağırlık Kg	Hacim m <sup>3</sup>
FIX A LEAK Sızdırmazlık Kimyasalı	<b>17301</b>	1	1,300	



## PVC Membran Havuz Kaplaması



8273 Kaymaz Mavi



8272 Kaymaz Mavi

### Kaplama Membran.

1,5 mm et kalınlığında, arasında polyester örgü ile takviye edilmiş iki kat PVC filmin lamine edilmesiyle imal edilmiştir. Liner havuz ekipmanları kullanılarak her türlü havuzda uygulanması mümkündür. 25 m boyunda rulolar halinde satılır. m<sup>2</sup> birim fiyatı.

Ürün	Kod	Stand. Paket	Ağırlık Kg	Hacim m <sup>3</sup>
• 8273 Mavi - En: 1,65 m	17201			
• 8272 Açık Mavi - En: 1,65 m	17202			
• Snapir 102 Mozaik desen - En: 1,65 m	17203			
• Galit 103 Mermer desen - En: 1,65 m	17204			
• 8273 Kaymaz Mavi - En: 1,60 m	17205			
• 8272 Kaymaz Mavi - En: 1,60 m	17206			



8273 Mavi



8272 Açık Mavi

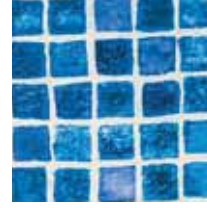

Mozaik desen 102

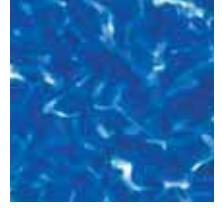

Mermer desen 103

**Not:** Yukarıdaki resimlerde görülen renk tonları orijinali ile farklı olabilir.

### Ekonomik Kaplama Membran.

1,5 mm et kalınlığında, arasında polyester örgü ile takviye edilmiş iki kat PVC filmin lamine edilmesiyle imal edilmiştir. Liner havuz ekipmanları kullanılarak her türlü havuzda uygulanması mümkündür. 25 m boyunda rulolar halinde satılır. m<sup>2</sup> birim fiyatı.

Ürün	Kod	Stand. Paket	Ağırlık Kg	Hacim m <sup>3</sup>
• Eko Mavi - En: 1,65/2,00 m	17201E			
• Kare Mozaik - En: 1,65/2,00 m	17207			
• Roma Mozaik desen - En: 1,65/2,00 m	17203E			
• Su desen - En: 1,65/2,00 m	17208			



Eko Mavi

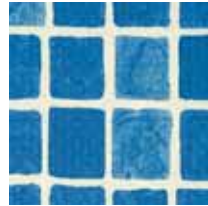

Kare Mozaik

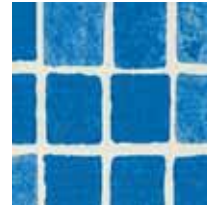

Roma Mozaik

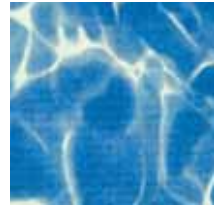

Su Desen

**Not:** Yukarıdaki resimlerde görülen renk tonları orijinali ile farklı olabilir.



## PVC Membran Havuz Kaplaması

**PVC Lamine Paslanmaz Sac.** 2 x 1 m ebadında PVC lamineli Paslanmaz Çelik Sac. PVC membran kaplı havuzlarda tespit çantası olarak kullanılır.

Ürün	Kod	Stand. Paket	Ağırlık Kg	Hacim m <sup>3</sup>
• Mavi - Adet fiyatı	17214	1		
• PVC Özel Kanal Kenar Profili (m)	03752			

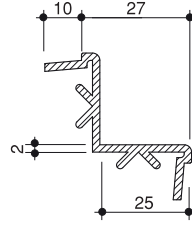
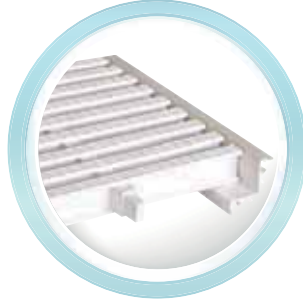
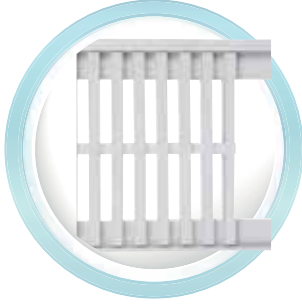

Üstten Taşma Detayı

### Likid PVC - 1 I.

Ürün	Kod	Stand. Paket	Ağırlık Kg	Hacim m <sup>3</sup>
• Açık Mavi - 8272	17212	1		
• Mavi - 8273	17213	1		







## Kalite Politikası

### GEMAS

Genel Muhendislik Mekanik Sanayi ve Ticaret A.S. dünya çapında GEMAS markası ile tanınır ve kullanılır hale gelmeyi hedeflemektedir.

Bu politikaya ulaşmanın yollarını ise,

- Çalışan memnuniyetini optimize etmek,
- Müşteri memnuniyetini daima arttırmak,
- Üretim faaliyetlerini en yüksek teknoloji ile gerçekleştirmek, daimi kalite ve verimlilik ilkesi yaklaşımından çıkmamak,
- Sürekli iyileştirmeyi sistemin vazgeçilmez unsuru olarak görmek şeklinde belirlemiştir.

Genel Müdür  
İbrahim ÜSTÜNES

Date of Issue: 30.03.2005



# Güvenli Yüzme Keyfi !

**Havuzunuzun her yerinde;** yapı elemanlarından tesisatına, aydınlatmasından filtrasyonuna, dezenfeksiyonundan ısıtmasına, temizliğinden masaj ekipmanlarına - kısaca havuzunuzun içinde, dışında ve makine dairesinde - biz varız ! **Bize güvenebilirsiniz.**

- Polyester Lamine/Bobin Sargılı ve Plastik Gövdeli Kum Filtreleri
- Kendinden Emişli Havuz Pompaları
- Çok Yollu Vanalar
- PVC Fitingler
- Skimmerler
- Su Altı Aydınlatma Lambaları
- Trafolar
- Havuz Merdivenleri
- Trampelenler
- Otomatik Dezenfeksiyon Sistemleri
- Tuz-Klor Jeneratörleri
- Besleme Nozulları
- Dip Süzgeçleri
- Taflıma Izgaraları
- Havuz Temizlik Robotları ve Aksesuarları
- Olimpik Havuz Aksesuarları
- Plastik Vanalar ve Ek Parçaları
- Havuz Kimyasalları
- Isıtıcılar
- Süs Havuzu Fıskiyeleri
- Stropool Hızlı Havuz Sistemleri.



## GEMAŞ PAZARLAMA LOJİSTİK TİCARET ANONİM ŞİRKETİ

**Merkez:** İTOB OSB Mah. İTOB Atatürk Cad. No:33 35477, Tekeli-Menderes / İzmir

Tel: +90 232 799 0215 pbx Fax: +90 232 799 0245 E-mail: info@gemas.com.tr

**İstanbul Şube:** Ayazağa Mah. Çakırlar Sk. No:19 34396, Sarıyer / İstanbul

Tel: +90 212 360 0693 - 360 0753 - 321 9332 - 294 7894 Fax: +90 212 321 9583

**Antalya Şube:** Varsak Karşıyaka Mah. Süleyman Demirel Bul. No:220 B1 Apt. No:91 Kepez / Antalya

Tel: +90 242 229 6691 - 92 Fax: +90 242 229 6693

**Bodrum Şube:** Ortakent Mah. Düzalan Mevkii No:45/A Ortakentyaşlı-Bodrum / Muğla

Tel: +90 252 358 6574 pbx Fax: +90 252 358 6576



[gemas.com.tr](http://gemas.com.tr)



## GEMPAŞ A.Ş. GENEL SATIŞ ŞARTLARI

### Madde 1 - FİYAT

Belirtilmiş olan fiyatlar KDV ve nakliye hariç fiyatlardır. Eğer nakliye GEMPAŞ tarafından organize ediliyor ise Müşteri nakliye ücretini GEMPAŞ'a ödemekle yükümlüdür.

### Madde 2 - ÖZELLİKLER

Ürünlerin kalitesini arttırmak için, GEMPAŞ çizimler veya ürünlerin içerdiği maddeler bakımından, fiyat listesi veya ticari yayınlar, tanımlamalar, reklam içerikleri veya teslim notlarındaki özelliklere bağlı kalmadan müşteriye ihbar etmeden değiştirebilir. Bu değişikliklerde Gempaş'ın herhangi bir yükümlülüğü yoktur.

### Madde 3 - SİPARİŞLER

Gempaş'ın bayilerinin ya da çalışanların sipariş anlaşması öncesi ya da sonrası Gempaş'ın yazılı onayı olmayan hiçbir durumda sipariş ile ilgili bir yükümlülükleri yoktur. Özel siparişlerin iptal olması durumunda, o siparişi kapsayan tüm üretim ve maliyet birimlerini faturalandırma hakkına sahiptir.

### Madde 4 - ÖDEME

Gempaş ve Müşteri arasındaki hiç bir yazılı özel anlaşmaya konu olmaksızın ilk siparişlerde tüm sipariş bedeli peşin ödeme şartı ile gerçekleşir. Teslimat ödemenin tamamının sağlanmasının ardından gerçekleştirilmektedir. Vade tarihi geçen ödemelerde Gempaş tüm ürünler için aylık %3 oranında faiz uygulama hakkına sahiptir. Müşteriler, garanti koşullarının yol açtığı Gempaş yükümlülüklerinin, ödemeyi geciktirmek için bahane olmayacağını kabul eder.

### Madde 5 - TESLİMAT

Ürünlerimiz İzmir Fabrikamızdan teslim edilir. Gempaş sipariş şartlarında belirlendiği durumlarda Müşterilere teslimat edecek şekilde nakliye organize edebilir. Eksik veya hasarlı ürün teslimlerinde müşteriler 3 gün içerisinde nakliye şirketine ve Gempaş'a yazılı olarak bildirim yapmak zorundadır. Gempaş, nakliyede doğan hasarlardan sorumlu tutulamaz. Müşteri kendi tercihi doğrultusunda nakliye sigortası yaptırabilir. Gempaş tarafından Müşteriye verilen teslimat tarihi yaklaşık bir tarihtir. Gempaş her parti gönderi için belirten tarihe uymak için özen gösterir ancak farklı tarihlerde gerçekleştirilen teslimatlar ve ya kontratta belirtilmeyen özellikler için hiçbir sorumluluk kabul etmez. Gempaş hiçbir sipariş iptalini ve geç teslimat yüzünden doğacak hiç bir cezayı kabul etmemektedir. Hızlı kurye teslimatları yüzünden doğan masraflar Müşterilere aittir. Şubelerimiz olan bölgelere yapılacak teslimatlar ile ilgili aynı şartlar geçerli olmakla beraber, nakliye bedelinin, mal bedelinin %3'ünü geçtiği siparişlerde (hacimli ve görece ucuz mallar için) müşteri, oluşan nakliye farkını ödemekle yükümlüdür.

### Madde 6 - GERİ İADE

Müşteri geri iade talebini teslimden sonra en geç 8 gün içerisinde yapmakla yükümlüdür. 8 Günden sonra yapılan iadeler Gempaş tarafından kabul edilmeyecektir. Geri iadelerin nakliye ücreti Müşteriye aittir. Eğer geri iade Gempaş tarafından kabul edilir ise, Müşteri fatura tutarının %15'ini ödemekle yükümlüdür.

### Madde 7 - GARANTİ

Gempaş ürünlerin sevki tarihinden itibaren tatmin edici kalitede olduklarını garanti eder ve garanti kapsamı yükümlülükleri, ürünlerin tüm ödemelerinin yapılmasına istinaden geçerlidir. Garanti, fabrikamız dışında yapılan herhangi bir ürün modifikasyonu olur ise iptal olur. Garanti kapsamının inceleme ile ispatlanmadığı durumlarda garanti, ürün değişimi veya tamiri ile sınırlıdır. Herhangi bir emek, nakliye bedeli, hasar bedeli ya da farklı hiç bir tazminat Gempaş'a ait değildir. Garanti, montajın profesyonel standartlarda gerçekleştiği durumlarda geçerlidir. Gempaş'ın garanti sorumluluğu yalnızca Müşteriyedir. 3. şahıslar, müşterilerin müşterilerini kapsamaz.

### Madde 8 - HAKLAR

Bu maddelerin uygulanması T.C. yasalarına göre uygulanmaktadır. Şayet yukarıdaki maddelerin uygulanması ya da yorumlanması ile ilgili bir anlaşmazlık oluşur ise yetkili birim T.C. mahkemeleri olacaktır.

## BANKA IBAN NUMARALARI

#### • HALKBANK IBAN NO:

TR04 0001 2009 7290 0010 2606 39 ( TL )

TR29 0001 2009 7290 0058 0001 94 ( € )

TR21 0001 2009 7290 0053 0001 82 ( \$ )

#### • GARANTİ BANKASI IBAN NO:

TR84 0006 2000 4480 0006 2770 40 ( TL )

TR73 0006 2000 4480 0009 0719 05 ( € )

TR03 0006 2000 4480 0009 0719 04 ( \$ )