

SlimLED LIGHT

SlimLED LAMBA



INSTALLATION AND MAINTENANCE MANUAL
KURULUM VE BAKIM TALİMATI

Version: 2.0



ENGLISH



This guide; It contains basic information about the security measures to be applied for installation and use. Therefore, the person and user to install; should read these instructions carefully before installation and operation. Keep this manual for future reference.



The light should never be operated without a transformer.
No voltage above 12 V \pm 2 V should definitely go to the light.

1. GENERAL FEATURES

- It has a special, elegant, stylish and patented design.
- Compatible with all PAR56 lamp niche on the market.
- Thanks to its ultra-thin design, it is only 35mm thick with its frame.
- It can be easily mounted on concrete pools with only 2 screws.
- Comes with liner mounting kit for easy application in liner pools.
- It gives instant beam thanks to the LEDs used in the light.
- Light scattering angle is 120 °.
- The light complies with IP68 protection degree at 2 m nominal depth.
- Diffuser glass is made of polycarbonate.
- Body part consists of white ABS.
- The light operating voltage is very low (12V AC/DC), making it a Class III electrical device.
- Energy input cable length is 2.5 meter.



Instant On

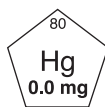

2. TECHNICAL FEATURES

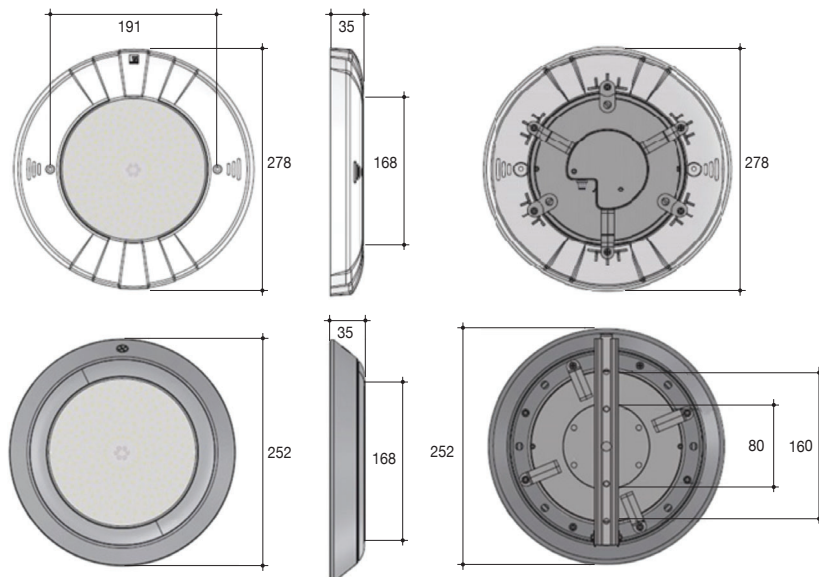

Name	Voltage (±2V)	Power (Max.)	Luminous Flux (Lumen)	Light Beam Angle
Slim 81 White	12V AC/DC	35	2739	120°
Slim 81 Daylight	12V AC/DC	35	2739	120°
Slim 81 Turquoise	12V AC/DC	30	1241	120°
Slim 81 Blue	12V AC/DC	30	1241	120°
Slim 81 Red	12V AC/DC	30	1241	120°
Slim 81 Green	12V AC/DC	30	1241	120°
Slim 81 RGB Built-in Control	12V AC/DC	30	1241	120°
Slim 81 RGB Central Control	12V DC	30	1241	120°
Slim 90 RGB Built-in Control	12V AC/DC	36	1081	120°
Slim 90 RGB Central Control	12V DC	36	1081	120°
Slim 252 White	12V AC/DC	50	3536	120°
Slim 252 Daylight	12V AC/DC	50	3536	120°
Slim 252 Turquoise	12V AC/DC	36	1011	120°
Slim 252 Blue	12V AC/DC	36	1011	120°
Slim 252 Red	12V AC/DC	36	1011	120°
Slim 252 Green	12V AC/DC	36	1011	120°
Slim 252 RGB Built-in Control	12V AC/DC	36	1011	120°
Slim 252 RGB Central Control	12V DC	36	1011	120°



Ambient temperature should be maximum 30°C.
Changes in ambient temperature and product temperature alter current and light intensity values.

3. INSTALLATION - USE

3.1. Safety Warnings

- The people who are in charge of assembly should have the required qualifications for this type of work.
- Avoid making contact with the electric voltage.
- Comply with the current standards regarding accident prevention.

In this regard, the IEC 364-7-702 standards must be observed:
WIRING IN BUILDINGS. SPECIAL WIRING. SWIMMING POOLS.

- Any operation related to the maintenance or replacement of parts should be performed with the light's electricity disconnected from the main power.
- Any electrical material should not be touched with wet hands and feet.

3.2. Mounting



The people who are in charge of assembly should have the required qualifications for this type of work. Before starting the installation, make sure that the disconnect the line from the lamps. RGB lights must be connected to a single source of suitable capacity. The lamp should be operated only under water and fixed to the vertical wall of the pool. The lamp must not be operated if it is not under water.

3.2.1. Installation to the Concrete Pool

As shown in the adjacent picture (method-1), it can be directly attached to the pool wall with only 2 fixing plugs and 2 screws using the mounting holes on the rim.

If the cross is used (method-2):

- As seen in the adjacent picture, the cross is fixed to the pool wall with 6 screws.
- The cable outlet must be centered in the space in the middle of the cross.
- Light is fixed to the cross with two screws

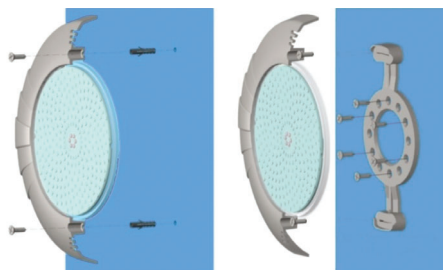

Method-1

Method-2

3.2.1a. Inox Framed Light Installation to Concrete Pool

- As seen in the adjacent picture, the cross is fixed to the pool wall with 2 fixing plugs and 2 screws.
- The frame is attached to the channel inside the rim, matching the pin on the cross.
- The frame is fixed to the cross with the screw on the upper part.



3.2.1b. Inox Click Framed Light Installation to Concrete Pool

Inox click model SlimLED Lights have a very easy installation.

- As seen in the adjacent picture, the cross is fixed to the pool wall with 3 fixing plugs and 3 screws.
- The assembly is completed by placing the frame on the cross and pressing firmly.

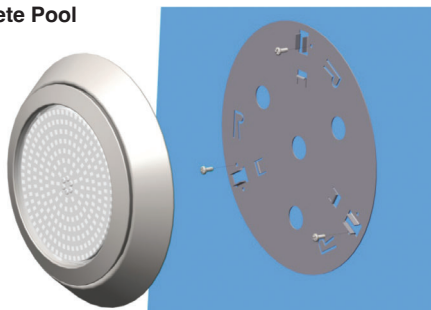

3.2.2. Installation to Liner Pool

- As seen in the adjacent picture, the insulation gaskets are placed to meet the screw holes.
- The cross is screwed to the connection apparatus with 6 screws so that it presses smoothly on the gasket.
- The light is fixed to the cross using the mounting holes on the frame.

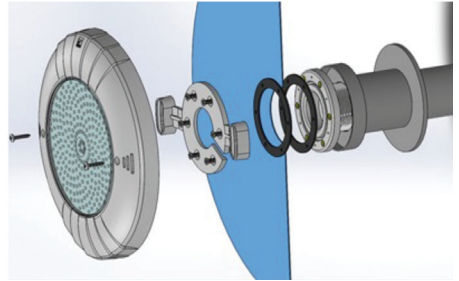

3.2.3. Installation to Polyester Pool

- As seen in the adjacent picture, the insulation gasket is placed under the tightening nut properly and tightened well.
- The light is fixed to the cross using the mounting holes on the frame.

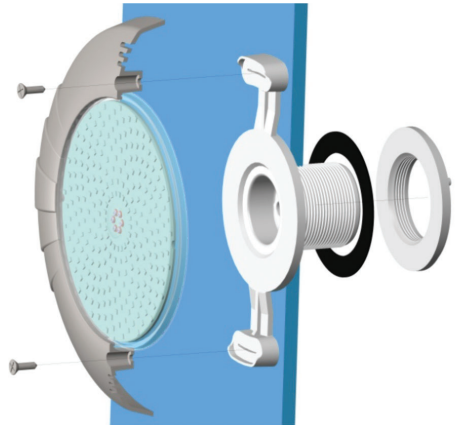

3.2.4. Niche Assembly with the Replacement Kit

The present PAR56 lamp is easy to replace. It can be easily applied to the niche housing of your swimming pool.

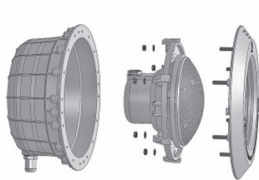

Present PAR56 Lamp

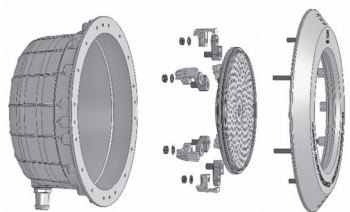

SlimLED Light Installation in the niche

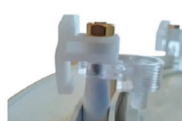

3.3. Usage and Color Changing

The light is powered (12V AC/DC) after making sure that the assembly and electrical connection process are done correctly. There is no color changing and color transition feature in single color lights. Changing and transitioning of color in RGB lights (within 3 seconds) is provided by disconnecting the power and re-powered. This process is repeated, so that different colors and animations are performed. Thanks to GEMAŞ 2T RGB Light Control units designed for this process, it can be done very easily with a remote control.

3.3.1. Lighting Pattern List

RGB Light Has 13 Different Lighting Patterns Detailed Below:

- Red ● Green ● Blue ● Red and Green ● Red and Blue ● Blue and Green ● Red Green Blue
- Light Conversion ● 256 Color Tone Changing ● Flashing ● Seven Intermediate Color Tones
- Sixteen Color Change ● Single Color Change

3.3.2. Multiple Light Synchronization

Check the lights after connecting and activating all RGB lights. Make sure all lights work in different colors. Turn off the power and turn it back on after 4-7 seconds. After this process, all RGB lights will turn to the first light pattern (RED). By using the color changing function (by cutting the energy and re-energizing within 3 seconds), you can use all RGB lights in any color or animation you desire.

4. MAINTENANCE

There is no need for any maintenance for this lamp. If there is a deterioration, it must be replaced. Make sure the lamp is de-energized before any operation. Make sure that the new lamp is the same model and feature as the replaced lamp.

5. GUARANTEE

The manufacturer warrants this underwater resin coated LED light against manufacturing defects and material defects for a period of 2 years from the date of purchase. This warranty does not cover damage to the installation caused by misuse, accidental damage, failures arising from the installation of unauthorized person and does not assume direct liability.

Material and workmanship defects do not include the following items:

- In the light with less than 252 LEDs, 3 or less LEDs are off.
- In the light with more than 252 LEDs, 6 or less LEDs are off.
- Air bubbles smaller than 9mm or less than 3 pcs. in the resin in front of the light.
- Air bubbles in the resin on the back of the light.



Bu kılavuz; kurulum ve kullanım için uygulanacak güvenlik önlemlerine ilişkin temel bilgileri içerir. Bu nedenle kurulumu yapacak kişi ve kullanıcı; kurulum ve kullanım öncesi bu talimatları dikkatlice okumalıdır. Bu kılavuzu ileride başvurmak üzere saklayınız.



Lamba kesinlikle transformatör olmadan çalıştırılmamalıdır.
Lambaya kesinlikle 12 V \pm 2 V üzeri voltaj gitmemelidir.

1. GENEL ÖZELLİKLER

- Özel, zarif ve sık bir tasarıma sahiptir.
- Piyasadaki tüm PAR56 lamba kovanları ile uyumludur.
- Ultra ince tasarımı sayesinde çerçevesi ile beraber sadece 35mm kalınlığa sahiptir.
- Beton havuzlara sadece 2 vida ile kolay montajlanır.
- Liner havuzlarda kolayca uygulanması için Liner montaj kiti ile birlikte gelir.
- Lamba içerisinde kullanılan LED'ler sayesinde anında ışık verir.
- Işık dağılımı açısı 120°'dir.
- Lamba, 2 m nominal derinlikte IP68 koruma derecesine uygundur.
- Difüzör camı polikarbonattan üretilmiştir.
- Gövde kısmı beyaz ABS'den oluşmaktadır.
- Lamba çalışma voltajı, çok düşük olduğundan (12V AC/DC) Sınıf III kapsamında elektrikli bir cihazdır.
- Enerji giriş kablosu uzunluğu 2.5 metredir.



Instant On

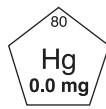

2. TEKNİK ÖZELLİKLER

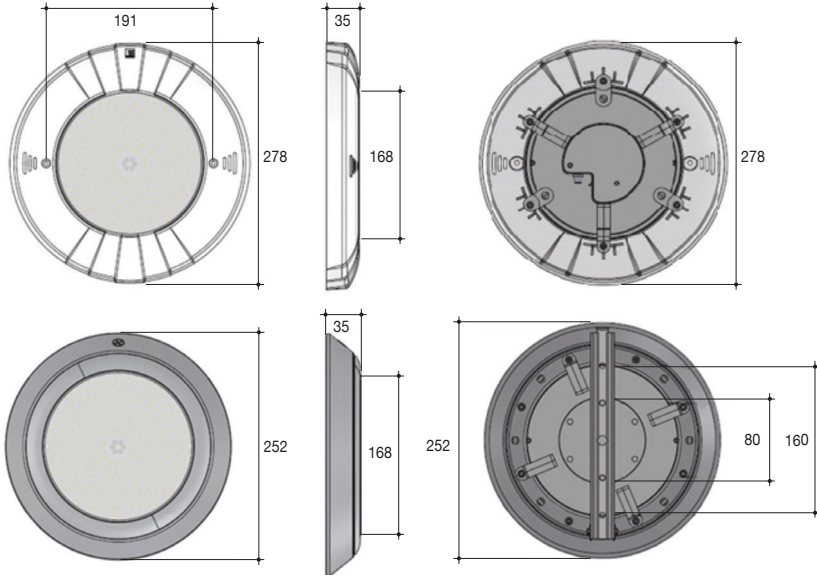

İsim	Voltaj (±2V)	Güç (Max.)	Işık Akısı (Lümen)	Işık Açısı
Slim 81 Beyaz	12V AC/DC	35	2739	120 °
Slim 81 Güneşiği	12V AC/DC	35	2739	120 °
Slim 81 Turkuaz	12V AC/DC	30	1241	120 °
Slim 81 Mavi	12V AC/DC	30	1241	120 °
Slim 81 Kırmızı	12V AC/DC	30	1241	120 °
Slim 81 Yeşil	12V AC/DC	30	1241	120 °
Slim 81 RGB Kendinden Entegreli	12V AC/DC	30	1241	120 °
Slim 81 RGB Merkezi Entegreli	12V DC	30	1241	120 °
Slim 90 RGB Kendinden Entegreli	12V AC/DC	36	1081	120 °
Slim 90 RGB Merkezi Entegreli	12V DC	36	1081	120 °
Slim 252 Beyaz	12V AC/DC	50	3536	120 °
Slim 252 Güneşiği	12V AC/DC	50	3536	120 °
Slim 252 Turkuaz	12V AC/DC	36	1011	120 °
Slim 252 Mavi	12V AC/DC	36	1011	120 °
Slim 252 Kırmızı	12V AC/DC	36	1011	120 °
Slim 252 Yeşil	12V AC/DC	36	1011	120 °
Slim 252 RGB Kendinden Entegreli	12V AC/DC	36	1011	120 °
Slim 252 RGB Merkezi Entegreli	12V DC	36	1011	120 °



Ortam sıcaklığı maksimum 30°C olmalıdır.

Ortam sıcaklığı ve ürün sıcaklığındaki değişiklik akım ve ışık şiddeti değerlerini değiştirmektedir.

3. KURULUM - KULLANIM

3.1. Güvenlik Uyarıları

- Montajdan sorumlu kişiler bu tür işler için gerekli niteliklere sahip olmalıdır.
- Elektrik voltajıyla temas etmekten kaçınılmalıdır.
- Kazaların önlenmesine ilişkin mevcut standartlara uyulmalıdır.

Bu bağlamda, IEC 364-7-702 standartlarına uyulmalıdır:

BİNALARDA ELEKTRİK TESİSATI. ÖZEL ELEKTRİK TESİSATI. YÜZME HAVUZLARI.

- Parçaların bakımı veya değişimiyle ilgili her türlü işlem, lambaya giden elektrik kesildikten sonra yapılmalıdır.
- Islak el ve ayakla herhangi bir elektrikli malzemeye dokunulmamalıdır.

3.2. Montaj



Montajdan sorumlu kişiler bu tür işler için gerekli niteliklere sahip olmalıdır. Montaj işlemine başlamadan önce hattın enerjisinin kesik olduğundan emin olunuz. RGB lambalar uygun kapasiteli tek bir kaynağa bağlanmalıdır. Lamba sadece su altında ve havuzun dikey duvarına sabitlenmiş şekilde çalıştırılmalıdır. Su altında değil ise asla lamba çalıştırılmamalıdır.

3.2.1. Beton Havuza Montaj

Yandaki resimde görüldüğü gibi (method-1) çerçeve üzerindeki montaj delikleri kullanılarak sadece 2 dübel ve 2 vida ile doğrudan havuz duvarına bağlanabilir.

Şayet istavroz kullanılıyor ise (method-2):

- Yandaki resimde görüldüğü gibi istavroz 6 vida ile havuza sabitlenir.
- Kablo çıkışı istavrozun ortasındaki boşluğa merkezlenmelidir.
- Lamba iki vida ile istavroza sabitlenir.

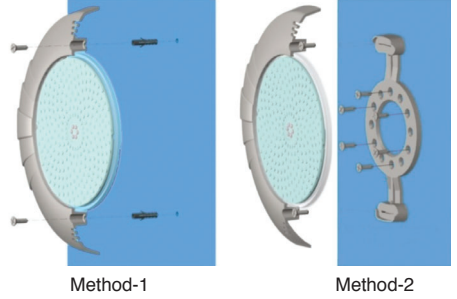

3.2.1a. Beton Havuza Inox Çerçevesiz Lamba Montajı

- Yandaki resimde görüldüğü gibi istavroz 2 dubel ve 2 vida ile havuz duvarına sabitlenir.
- Çerçeve iç kısmında bulunan kanala istavroz üzerindeki pim denk gelecek şekilde çerçeve takılır.
- Üst kısımda bulunan vida ile çerçeve istavroza sabitlenir.



3.2.1b. Beton Havuza Inox Click Çerçevesiz Lamba Montajı

Inox click model SlimLED Lambaların oldukça kolay bir montajı bulunmaktadır.

- Yandaki resimde görüldüğü gibi istavroz 3 dubel ve 3 vida ile havuz duvarına sabitlenir.
- Çerçeve istavroz üzerine oturtulup sertçe bastırılarak montajı tamamlanır.

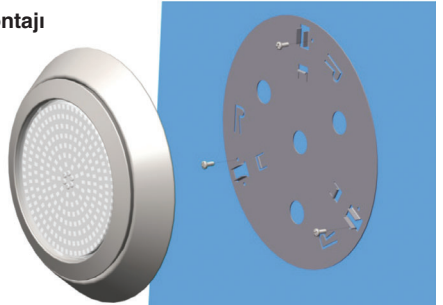

3.2.2. Liner Havuza Montaj

- Yandaki resimde görüldüğü gibi izolasyon contaları vida deliklerini karşılayacak şekilde yerleştirilir.
- Istavroz contaya düzgünce basacak şekilde 6 adet vida ile bağlantı aparatına vidalanır.
- Çerçeve üzerindeki montaj delikleri kullanılarak lamba istavroza sabitlenir.

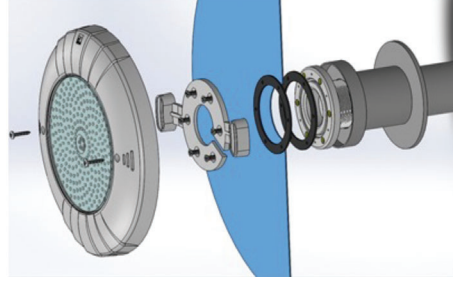

3.2.3. Polyester Havuza Montaj

- Yandaki resimde görüldüğü gibi izolasyon contası sıkma somunu altına düzgünce yerleştirilir ve somun güzelce sıkılır.
- Çerçeve üzerindeki montaj delikleri kullanılarak lamba istavroza sabitlenir.

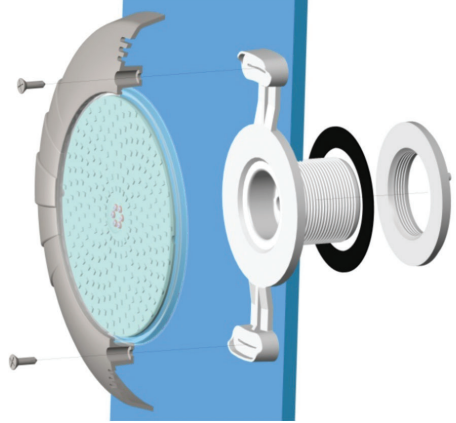

3.2.4. Değişim Kiti İle Kovana Montajı

Mevcut PAR56 lamba değişimi kolaydır. Yüzme havuzunuzun kovan yuvasına kolaylıkla uygulanabilir.



Mevcut PAR56

Kovana SlimLED Montajı



3.3. Kullanım ve Renk Deęiřtirme

Montaj ve elektriksel baęlantı iřleminin doęru yapıldıęına emin olduktan sonra lambaya enerji verilir (12V AC/DC). Tek renk lambalarda renk deęiřtirme ve renk geçiři özellięi bulunmamaktadır. RGB lambalarda renk deęiřtirme ve geçiři (3 saniye ierisinde) enerjinin kesilip tekrar enerji verilmesiyle saęlanır. Bu iřlem tekrarlanarak farklı renkler ve animasyonlar gerekleřtirilir. Bu iřlem iin tasarlanmıř GEMAř 2T RGB Lamba Kontrol üniteleri sayesinde ok rahat bir řekilde ve uzaktan kumanda ile yapılabilir.

3.3.1. Iřık Model Listesi

RGB Lamba 13 farklı iřık modeline sahiptir:

- Kırmızı ● Yeřil ● Mavi ● Kırmızı ve Yeřil ● Kırmızı ve Mavi ● Mavi ve Yeřil ● Kırmızı Yeřil Mavi
- Iřık Dönüřtürme ● 256 Renk Tonu Deęiřtirme ● Yanıp Sönme ● Yedi Ara Renk Tonu
- On Altı Renk Deęiřimi ● Tek Renk Deęiřtirme

3.3.2. oklu Lamba Senkronizasyonu

Tüm RGB lambaları baęlayıp devreye aldıktan sonra lambaları kontrol edin. Tüm lambaların farklı renklerde de olsa alıřtıęından emin olun. Enerjiyi kapatın ve 4-7 saniye sonra tekrar enerjiyi aın. Bu iřlem sonrası tüm RGB lambalar ilk iřık modeline (KIRMIZI) dönecektir. Renk deęiřtirme fonksiyonunu kullanarak (3 saniye ierisinde enerjinin kesilip tekrar enerji verilmesiyle), tüm RGB lambaları istenilen renk veya animasyonda kullanabilirsiniz.

4. BAKIM

Bu lamba iin herhangi bir bakıma gerek yoktur. Eęer bir bozulma olursa deęiřimi gerekmektedir. Herhangi iřlemden önce lambanın enerjisinin kesik olduęundan emin olun. Yeni lambanın deęiřtirilen lamba ile aynı model ve özellikte olduęundan emin olun.

5. GARANTİ

The Üretici bu lambayı satın alma tarihinden itibaren 2 yıl boyunca imalat hatalarına ve malzeme bozulmalarına karřı garanti eder. Bu garanti hatalı kullanım nedeniyle oluřan hasarı, kazara olan hasarı, yetkisiz kimselerin montajından kaynaklı arızaları kapsamaz ve doğrudan sorumluluk üstlenmez.

Malzeme ve iřilik hataları ařaęıdaki maddeleri iermez:

- 252 LED'den daha az olan lambada 3 ve daha az LED'in sönük olması.
- 252 LED'den daha fazla olan lambada 6 ve daha az LED'in sönük olması.
- Lambanın önünde resinin iinde 9mm den daha küçük hava baloncuęu olması veya 3 taneden daha az olması.
- Lambanın arka tarafında bulunan resinde hava baloncuęu olması.



- *We reserve to change all of the articles or contents of this document, without prior notice.*
- *Firmamız bu belgenin içeriğinde haber vermeksizin deęişlikler yapabilir.*